



ESCALADE
MANUAL DEL PROPIETARIO

2025



Contenido

Introducción	1
Llaves, puertas y ventanas	6
Asientos y sistemas de sujeción	42
Almacenamiento	104
Instrumentos y Controles	112
Iluminación	150
Sistema de Infoentretenimiento	160
Controles de clima	197
Conducción y funcionamiento	204
Cuidado del vehículo	360
Servicio y mantenimiento	454
Datos técnicos	462
Información al cliente	466
Elaboración de informes sobre defectos de seguridad	471
OnStar	474
Servicios conectados	479
Índice alfabético	482

Introducción

Advertencia de la propuesta de California 65



ADVERTENCIA

Operar, dar servicio y mantenimiento a un vehículo de pasajeros o a un vehículo automotor de carretera puede exponerle a productos químicos que incluyen escape del motor, monóxido de carbono, ftalatos, y plomo, los cuales tiene conocimiento el Estado de California que ocasionan cáncer y defectos de nacimiento u otros daños a la reproducción. Para minimizar la exposición, evite respirar el escape, no ponga el motor en marcha en vacío excepto si es necesario, dé servicio a su vehículo en un área bien ventilada y use guantes o lave sus manos con frecuencia al dar servicio a su vehículo. Para obtener más información, entre a www.P65Warnings.ca.gov/passenger-vehicle.

Introducción



Los nombres, logotipos, emblemas, eslóganes, nombres de modelos de vehículos y diseños de la carrocería del vehículo que aparecen en este manual, incluyendo, pero no limitado a, GM, el logotipo GM, CADILLAC, el emblema de CADILLAC, y ESCALADE son marcas registradas y/o marcas de servicio de General Motors LLC, sus subsidiarios, afiliados o licenciatarios.

Para vehículos vendidos primero en Canadá, reemplace el nombre "General Motors of Canada Company" por Cadillac Motor Car Division dondequiera que aparezca en este manual.

Este manual describe funciones que podrían o no ser parte de su vehículo debido a: equipo opcional que no fue comprado con el vehículo; variaciones de modelo; especificaciones del país; funciones y aplicaciones que pueden no estar disponibles en su región; o debido

a cambios posteriores a la liberación de esta publicación, incluyendo cambios en el contenido estándar u opcional.

Consulte la documentación de compra específica para su vehículo, para confirmar las funciones aplicables.

Peligro, Advertencia, y Precaución

Los mensajes de advertencia presentes en las etiquetas del vehículo y en este manual describen situaciones peligrosas y lo que puede hacerse para evitarlos o reducirlos.

Peligro

El título Peligro indica una situación peligrosa de gran riesgo que, de producirse, ocasionaría lesiones graves o mortales.

Advertencia

Advertencia indica una situación peligrosa que puede ocasionar lesiones graves o mortales.

Precaución

Precaución indica un peligro que puede ocasionar daños materiales o daños al vehículo.



Un círculo con una diagonal atravesada es un símbolo de seguridad que significa "No", "No haga esto" o "No lo permita".

Símbolos

El vehículo tiene componentes y etiquetas que usan símbolos en lugar de texto. Los símbolos se muestran junto con el texto y describen la operación o la información relacionada con un componente, control, mensaje, medidor o indicador específico.

 : Se muestra cuando el manual del propietario tiene instrucciones o información adicionales.

 : Se muestra cuando el manual de servicio tiene instrucciones o información adicionales.





 : Se muestra cuando hay más información en otra página - "ver página."

Tabla de símbolos del vehículo

Ofrecemos aquí algunos símbolos adicionales que pueden encontrarse en el vehículo y su significado. Vea las características en este manual respecto a información.

 : Sistema de aire acondicionado

 : Aceite refrigerante del aire acondicionado

 : Luz de disponibilidad de bolsa de aire

 : Sistema de frenos antibloqueo (ABS)

 : Luz de advertencia del sistema de frenos

 : Deseche los componentes usados adecuadamente

 : No aplique agua a alta presión

 : Temperatura del refrigerante del motor

 : Flama/Fuego prohibidos

 : Inflamable

 : Alerta de colisión frontal

 : Ubicación de cerradura de cubierta de bloque de fusibles

 : Fusibles

 : Asientos de seguridad para niños de sistema ISOFIX/LATCH

 : Conserve las cubiertas de bloque de fusibles correctamente instaladas

 : Alerta de cambio de carril

 : Advertencia de salida de carril

 : Asistencia de conservación de carril

 : Indicador de falla

 : Presión de aceite

 : Asistente aparcamiento

 : Indicador de peatón al frente

 : Encendido

 : Alerta de tráfico trasero cruzando

 : Técnico registrado

 : Arranque remoto

 : Riesgo de incendio eléctrico

 : Recordatorios de cinturón de seguridad

 : Alerta de zona ciega lateral

 : Paro/Arranque

 : Monitor de presión de las llantas

 : Control de Tracción/StabiliTrak/Control Electrónico de Estabilidad (ESC)

 : Bajo presión

 : Indicador de vehículo al frente

Introducción del Tablero de instrumentos

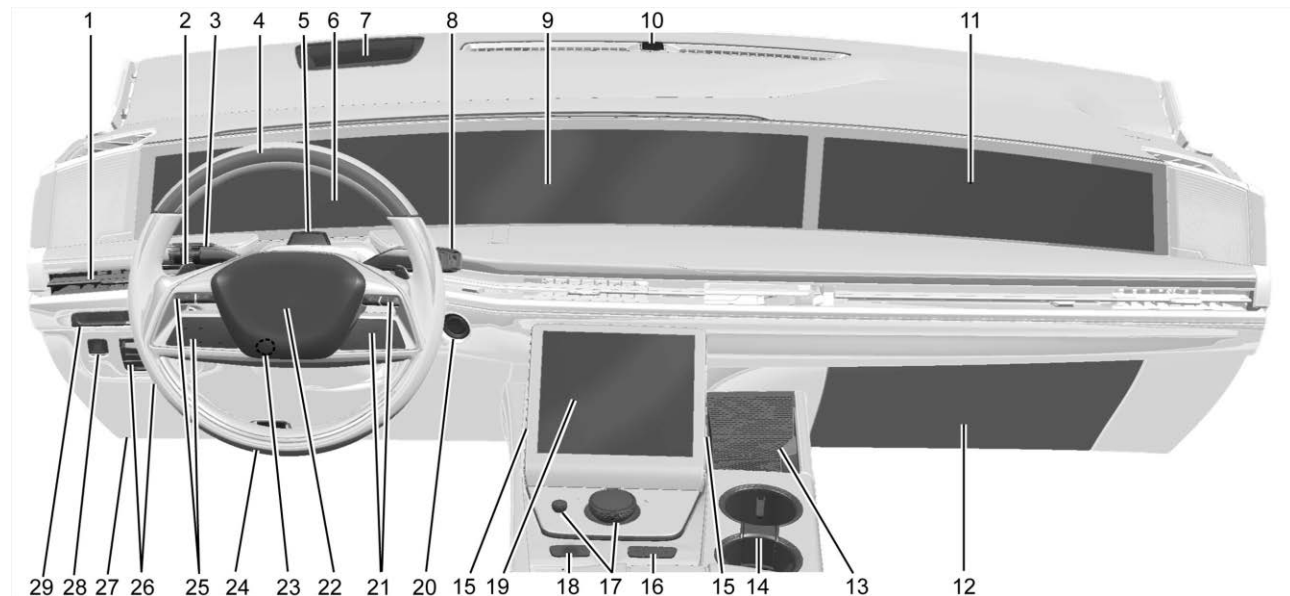

1. Ventilador de aire ⇨ 200 .

2. Controles de cambio de toque. Vea *Modo manual (Sólo Serie V)* ⇨ 234 *Modo manual (Excepto Serie V)* ⇨ 235 .

3. Palanca de direccional. Vea *Señales de giro y cambio de carril* ⇨ 154 .
Limpia/lavador de parabrisas ⇨ 114 .

4. Barra de luz Super Cruise. Vea *Super Cruise* ⇨ 266 .
5. *Asistencia de atención de conductor* ⇨ 316 .
6. *Cuadro de instrumentos* ⇨ 121 .
7. *Pantalla superior (HUD)* ⇨ 143 .
8. Palanca de cambios. Vea *Transmisión automática* ⇨ 230 .
9. Pantalla del infoentretenimiento. Vea *Cómo usar el sistema* ⇨ 162 .
10. Sensor de luz. Vea *Sistema automático de faros delanteros* ⇨ 153 .
11. Pantalla del pasajero. Vea *Sistema de medios delanteros (Pasajero)* ⇨ 169 .
12. *Guantera* ⇨ 104 .
13. *Carga inalámbrica* ⇨ 118 .
14. *Portavasos* ⇨ 104 .
15. *Puerto USB* ⇨ 168 .
16. *Sistemas de control de clima* ⇨ 197 .
17. Controles de infoentretenimiento. Vea *Resumen* ⇨ 161 .
18. *Intermitentes de advertencia de peligro* ⇨ 154 .
19. Pantalla de consola central. Vea *Cómo usar el sistema* ⇨ 162 .
Sistemas de control de clima ⇨ 197 .
Sistema de Paro/Arranque ⇨ 224 .
Asistente de mantenimiento de carril (LKA) ⇨ 317 .
Alerta de cambio de carril (LCA) ⇨ 310 .
20. Botón de ARRANQUE/PARO DEL MOTOR. Vea *Posiciones del encendido* ⇨ 222 .
21. *Controles al volante* ⇨ 162 .
22. *Claxon* ⇨ 114 .
23. *Ajuste del volante de dirección* ⇨ 113 .
24. Liberador del cofre Vea *Cofre* ⇨ 363 .
25. *Control de velocidad adaptativo* ⇨ 254 (si así está equipado).
Super Cruise ⇨ 266 .
Sistema de alerta de choque de frente (FCA) ⇨ 301 (si así está equipado).
Volante de dirección con calefacción ⇨ 113 (si así está equipado).
26. Control integrado de frenos del remolque (ITBC). Vea *Equipo de remolque* ⇨ 334 .
- Control de iluminación del tablero de instrumentos* ⇨ 155 (Fuera de vista).
27. Conector del enlace para transmisión de datos (DLC) (No visible) Vea *Falla de luz indicadora (Luz Revise el motor)* ⇨ 126 .
28. *Freno de estacionamiento eléctrico* ⇨ 242 .
29. *Control de modo del conductor* ⇨ 247 .
Doble tracción ⇨ 236 .
Suspensión de Aire ⇨ 250 .

Llaves, puertas y ventanas

Llaves y seguros

Llaves	6
Llave Remota	7
Operación de llave remota	8
Arranque remoto	14
Seguros de puertas	15
Seguros eléctricos de puertas	18
Bloqueo retardado	19
Seguros de puertas automáticos	19
Protección de bloqueo	19
Seguros de puertas	19

Puertas

Operación de puerta	20
Puerta trasera	23
Estribos auxiliares automáticos	28

Seguridad del vehículo

Seguridad del vehículo	29
Sistema de alarma de vehículo	29
Bloqueo de la columna de dirección	31
Inmovilizador	31
Funcionamiento del inmovilizador	31

Espejos exteriores

Espejos convexos	32
Espejos eléctricos	33
Espejos plegables	33

Espejos con calefacción	34
Espejo exterior de atenuación automática	34
Inclinación auto espejos en marcha atrás	34

Espejos interiores

Espejo retrovisores interiores	35
Espejo retrovisor de atenuación automática	35
Espejo de la cámara trasera	35

Ventanas

Ventanas	37
Ventanas eléctricas	38
Viseras	39

Techo

Quemacocos	39
------------------	----

Llaves y seguros

Llaves



Advertencia

Dejar a los niños en un vehículo, con una llave remota es peligroso y los niños o terceras personas podrían resultar gravemente lesionados o perder la vida. Podrían operar las ventanas eléctricas y otros controles o provocar el movimiento del vehículo. Las ventanas funcionarán con la llave remota en el vehículo, y los niños o terceras personas podrían quedar atrapados en el camino de una ventana mientras cierra. No deje niños dentro de un vehículo con una llave remota.



La llave mecánica dentro de la llave remota se puede usar para todos los seguros.



Para sacar la llave mecánica, oprima el botón que se encuentra cerca de la parte inferior de la llave remota, y jale la llave mecánica hacia afuera. Nunca jale la llave mecánica para sacarla sin oprimir el botón.

Si se vuelve difícil girar una llave revise si la hoja de la llave tiene basura. Limpie periódicamente con un cepillo o una punta.

Consulte a su distribuidor si necesita una llave de reemplazo o una llave adicional.

Comuníquese con Asistencia en el Camino si deja por error las llaves dentro de su vehículo cerrado. Consulte *Asistencia en el Camino* ⇨ 468.

Con un plan OnStar o de servicio conectado activo, un Asesor OnStar puede abrir el vehículo de manera remota. Consulte *Descripción general OnStar* ⇨ 474.

Llave Remota

Consulte *Norma de Radiofrecuencia* ⇨ 470.

Si disminuye el rango de operación de la llave remota:

- Verifique la distancia. La llave remota podría estar muy lejos del vehículo.
- Verifique la ubicación. Otros vehículos u objetos podrían estar bloqueando la señal.
- Revise la batería de la llave remota. Vea "Reemplazo de baterías" en *Operación de llave remota* ⇨ 8.
- Si la llave remota continúa sin operar correctamente, consulte con su distribuidor, o con un técnico calificado para obtener servicio.

Operación de llave remota

El sistema de Acceso sin llave permite la entrada al vehículo cuando la llave remota se encuentra dentro de 1 m (3 pies). Consulte "Operación de acceso sin llave" más adelante en esta sección.

Las funciones de llave remota pueden funcionar hasta 60 m (197 pies) de distancia del vehículo.



Otras condiciones pueden afectar el desempeño de la llave remota. Consulte *Llave Remota* ⇨ 7.



 : Oprima para cerrar los seguros de todas las puertas.

Si están activadas, las luces intermitentes destellan una vez en la segunda presión para indicar que se ha producido un bloqueo. Si se activa, el claxon suena cuando se oprime  de nuevo en los siguientes tres segundos. Para ver las configuraciones disponibles para esta función, en la pantalla de inicio de infoentretenimiento, toque Configuración > Vehículo > Bloqueo, desbloqueo, arranque remotos.



Presionar  activa el sistema de alarma. Consulte *Sistema de alarma de vehículo* ⇨ 29.



 : Presione una vez para desbloquear la puerta del conductor y la puerta de combustible. Si se vuelve a oprimir  antes de transcurrir tres segundos, todas las demás puertas quedarán desbloqueadas. Las luces interiores se pueden encender y permanecer encendidas por 20 segundos, o hasta encender el motor.

Si se activan, las luces direccionales parpadearán dos veces para indicar que se han abierto los seguros del vehículo. Si están activadas, las luces exteriores pueden encenderse. Para ver las configuraciones disponibles para esta función, en la

pantalla de inicio de infoentretenimiento, toque Configuración > Vehículo > Bloqueo, desbloqueo, arranque remotos.

Al presionar  en la llave remota se desactiva el sistema de alarma. Consulte *Sistema de alarma de vehículo* ⇨ 29.



Si está equipado y activado con operación remota de ventana, presione dos veces y sostenga  hasta que las ventanas se abran completamente. Presione dos veces y sostenga  hasta que las ventanas estén completamente cerradas. Para ver las configuraciones disponibles para esta función, en la pantalla de inicio de infoentretenimiento, toque Configuración > Vehículo > Bloqueo, desbloqueo, arranque remotos. Consulte *Ventanas eléctricas* ⇨ 38.



Si está equipado y activado con espejos de pliegue automático, presione  para desplegar los espejos. Presione  para plegar los espejos. Para ver las configuraciones disponibles para esta función, en la pantalla de inicio de infoentretenimiento, toque Configuración > Vehículo > Comodidad y conveniencia. Consulte *Espejos plegables* ⇨ 33.

 : Presione dos veces para abrir o cerrar la puerta trasera. Presione una vez para impedir que la puerta trasera se mueva.

 : Presione dos veces para abrir el vidrio levadizo.

 : Presione y libere para iniciar el localizador del vehículo. Las luces direccionales parpadearán y el claxon sonará tres veces.

Mantenga presionado  durante más de tres segundos para activar la alarma de pánico. Las luces direccionales parpadean y el claxon suena repetidamente durante 30 segundos. La alarma se apaga cuando la ignición se enciende o  se presiona de nuevo. La ignición debe estar apagada para que funcione la alarma de pánico.

 : Presione  dos veces para arrancar el motor desde el exterior del vehículo utilizando la llave remota. Consulte *Arranque remoto*  14.

Operación de acceso sin llave

El sistema de Acceso sin llave le permite tener acceso a las puertas y la puerta trasera sin retirar la llave remota de su bolsillo, bolsa, portafolio, etc. La llave remota debe estar dentro de 1 m (3 pies) de la puerta trasera o la

puerta que se abrirá. Si el vehículo cuenta con esta función, habrá un botón en las manijas exteriores de las puertas.

El acceso sin llave se puede programar para desbloquear todas las puertas al oprimir la primera vez la manija de la puerta en el botón de la puerta del conductor. El desbloqueo sin llave se puede apagar. Para ver las configuraciones disponibles para esta función, en la pantalla de inicio de infoentretenimiento, toque Configuración > Vehículo > Bloqueo, desbloqueo, arranque remotos.

Si está equipado con asientos de memoria, las llaves remotas 1 y 2 se enlazan a las posiciones de asiento de la memoria 1 o 2. Vea *Asientos con memoria*  48.

Desbloqueo/bloqueo sin llave desde la Puerta del conductor

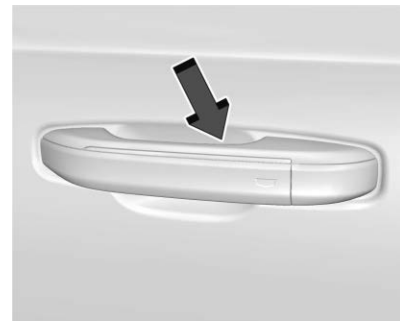

Se muestra Teclado de desbloqueo de puerta del conductor, la puerta de pasajero es similar

Cuando las puertas estén bloqueadas y la llave remota esté dentro de 1 m (3 pies) de la manija de la puerta, tocar la almohadilla táctil interior de la manija de la puerta del conductor desbloqueará la puerta del conductor. Tocar el sensor exterior de la manija de la puerta del conductor bloqueará las puertas.

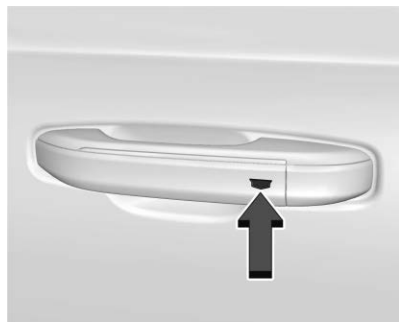

Se muestra el Sensor de bloqueo de puerta del conductor, la puerta de pasajero es similar

Si está equipado con espejo plegable remoto, tocar el sensor de la manija de la puerta del conductor puede plegar y desbloquear los espejos. Consulte *Espejos plegables* ⇨ 33.

Desbloqueo/bloqueo sin llave desde las Puertas de pasajeros



Cuando las puertas estén bloqueadas y la llave remota esté dentro de 1 m (3 pies) de la manija de la puerta, tocar la almohadilla táctil interior de la manija de la puerta del pasajero

desbloqueará todas las puertas. Tocar el sensor exterior de la manija de la puerta bloqueará las puertas.

Desactivar/activar desbloqueo sin llave de manijas exteriores de puerta y puerta trasera

Si está equipado, el desbloqueo sin llave de las manijas exteriores de puerta y la puerta trasera se puede desactivar y activar.



Desactivación de desbloqueo sin llave:

Con el vehículo apagado, presione y sostenga  y  en la llave remota al mismo tiempo por aproximadamente cuatro segundos. Las luces direccionales parpadearán cuatro veces rápidamente para indicar que el acceso está desactivado. Utilizar cualquier manija exterior para desbloquear las puertas o abrir la puerta trasera causará que las luces direccionales parpaddeen cuatro veces rápidamente, indicando que el acceso está desactivado. Si está desactivado, desactive el sistema de alarma antes de arrancar el vehículo.

La desactivación de Desbloqueo sin llave también se puede configurar bajo Personalización del vehículo. Para ver las configuraciones disponibles para esta función,

en la pantalla de inicio de infoentretenimiento, toque Configuración > Vehículo > Bloqueo, desbloqueo, arranque remotos.

Activación de desbloqueo sin llave:

Con el vehículo apagado, presione y sostenga  y  en la llave remota al mismo tiempo por aproximadamente cuatro segundos. Las luces direccionales parpadearán dos veces rápidamente para indicar que el acceso está activado.

La activación de Desbloqueo sin llave también se puede configurar bajo Personalización del vehículo. Para ver las configuraciones disponibles para esta función, en la pantalla de inicio de infoentretenimiento, toque Configuración > Vehículo > Bloqueo, desbloqueo, arranque remotos.

Bloqueo pasivo

El sistema de Acceso sin llave bloqueará el vehículo varios segundos después de cerrar todas las puertas, si el vehículo está apagado y al menos una llave remota se ha retirado, o si no queda ningún transmisor en el vehículo.



Si está equipado, la puerta de combustible también se bloqueará.

Si otros dispositivos electrónicos interfieren con la señal de la llave remota, el vehículo podría no detectar la llave remota dentro del vehículo. Si el bloqueo pasivo está activado, las puertas pueden bloquearse con la llave remota dentro del vehículo. No deje la llave remota en un vehículo desatendido.

Para ver las configuraciones disponibles para esta función, en la pantalla de inicio de infoentretenimiento, toque Configuración > Vehículo > Seguros eléctricos de puerta.

Si está equipado con espejo plegable remoto, el bloqueo pasivo puede plegar o desplegar los espejos. Consulte *Especios plegables* ⇨ 33.

Desactive temporalmente el de bloqueo pasivo

Desactive temporalmente la función de bloqueo oprimiendo sin soltar  en el interruptor interior de la puerta, con la puerta abierta durante al menos cuatro segundos, o hasta escuchar tres campanillas. Entonces la activación pasiva de los seguros de las puertas permanecerá inhabilitada hasta que se oprima  en la puerta interior o hasta que se arranque el vehículo.

Alerta del control remoto abandonado en el vehículo

Cuando el vehículo se apaga y se deja la llave remota en el vehículo, el claxon emitirá un chirrido tres veces una vez que se cierran todas las puertas. Para ver las configuraciones disponibles para esta función, en la pantalla de inicio de infoentretenimiento, toque Configuración > Vehículo > Bloqueo, desbloqueo, arranque remotos.

Alerta de Control remoto ya no está en el vehículo

Si el vehículo está encendido con una puerta abierta, y después se cierran todas las puertas, el vehículo revisará si hay llaves remotas en el interior. Si no se detecta una llave remota, el Centro de información del conductor mostrará NO SE ENCONTRÓ LLAVE y el claxon sonará tres veces. Esto ocurre solo una vez cada vez que se conduce el vehículo. Para ver las configuraciones disponibles para esta función, en la pantalla de inicio de infoentretenimiento, toque Configuración > Vehículo > Bloqueo, desbloqueo, arranque remotos.

Apertura sin llave de la puerta trasera

Presione la almohadilla táctil en la parte inferior de la manija de la puerta trasera para abrir la puerta trasera cuando todas las puertas están desbloqueadas, o cuando la llave remota se encuentra a menos de 1 m (3 pies).

Apertura sin llave de Vidrio levadizo

Oprima el botón del vidrio trasero exterior para abrir el vidrio trasero cuando todas las puertas estén desbloqueadas, o cuando la llave remota se encuentra a menos de 1 m (3 pies).

Consulte *Puerta trasera* ⇨ 23.

Acceso de llave mecánico

Para acceder a un vehículo con una batería de llave remota débil, consulte *Seguros de puertas* ⇨ 15.

Programación de llaves remotas en el vehículo

Solo funcionarán las llaves remotas programadas específicamente para cada vehículo. Si extravía o le roban una llave remota, deberá comprar un reemplazo y pedir a su distribuidor que lo programe. Se puede volver a programar el vehículo para que las llaves remotas extraviadas o robadas ya

no funcionen. Cada vehículo puede tener hasta ocho llaves remotas programadas para el mismo.

Arranque del Vehículo con batería baja de llave remota.

Si la batería de la llave remota está débil o si hay interferencia con la señal, el Centro de información del conductor puede mostrar NO SE ENCONTRÓ LLAVE, REEMPLACE LA BATERÍA EN LA LLAVE o NO SE DETECTÓ LLAVE REMOTA. COLOQUE LA LLAVE EN LA CAVIDAD DE LA LLAVE Y ARRANQUE EL VEHÍCULO cuando arranque el vehículo.

Para arrancar el vehículo:

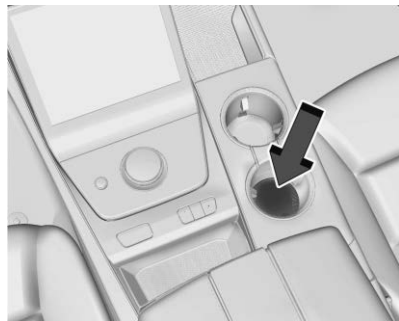

1. Coloque la llave remota dentro del portavasos trasero.
2. Con el vehículo en P (estacionamiento) o N (Neutral) pise el pedal de freno y oprima ARRANQUE/PARO DE MOTOR.

Cambie la batería de la llave remota lo antes posible.

Reemplazo de la batería

Advertencia

Nunca permita que los niños jueguen con la llave remota. La llave remota contiene una pequeña batería, que puede ser un peligro de asfixia. Si se ingiere, pueden producirse quemaduras internas, que pueden provocar lesiones graves o la muerte. Busque atención médica de inmediato si se ingiere una batería.

Advertencia

Para evitar lesiones personales, no toque superficies de metal en la llave remota cuando se hayan expuesto a calor

(Continúa)

Advertencia (Continúa)

extremo. Estas superficies pueden estar calientes al toque en temperaturas mayores a 59 °C (138 °F).

Precaución

No toque ningún circuito de la llave remota al cambiar la batería. La estática de su cuerpo podría dañar la llave remota.

Precaución

Siempre reemplace la batería con el tipo correcto. Reemplazar la batería con un tipo incorrecto podría crear un riesgo de explosión de la batería. Deseche las baterías usadas de acuerdo con las instrucciones y las leyes locales. No intente quemar, aplastar, o cortar la batería usada, y evite exponer la batería a ambientes con presión de aire extremadamente baja o altas temperaturas.

Precaución

Si la llave remota no se vuelve a ensamblar adecuadamente, podrían entrar líquidos al alojamiento y dañar los circuitos, resultando en mal funcionamiento y/o falla de la llave remota. Para evitar daño, siempre siga los pasos para el reensamble de la llave remota en este manual para asegurar que la llave remota esté sellada adecuadamente siempre que se abra la llave remota.

Reemplace la batería en la llave remota pronto si el Centro de información del conductor muestra REEMPLACE BATERÍA EN LLAVE REMOTA.

Para reemplazar la batería:



1. Oprima el botón en el lado de la llave remota y extraiga la llave mecánica. Nunca jale la llave mecánica para sacarla sin oprimir el botón.

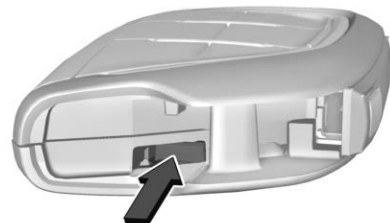

2. Use la hoja de la llave mecánica en la ranura para retirar la cubierta de la batería manualmente.

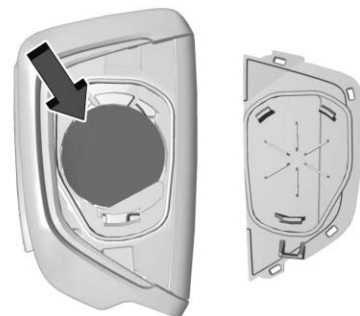

3. Retire el sellado jalando sobre la lengüeta para tener acceso a la batería.
4. Retire la batería vieja. No utilice un objeto metálico.
5. Inserte la nueva batería, con el lado positivo hacia la tapa posterior. Reemplace con una batería de litio CR2450 o equivalente.
6. Coloque el sello de nuevo dentro de la ranura alrededor del compartimiento de la batería.
7. Vuelva a ensamblar la cubierta de la batería insertándola de nuevo en la llave remota.
8. Vuelva a insertar la llave mecánica.

Arranque remoto

Esta función permite el arranque del motor desde afuera del vehículo.

: Este botón en la llave remota es para arranque remoto.

El sistema de control de clima usará la configuración previa durante un arranque remoto. El desempañador de la ventana trasera puede encenderse durante el arranque remoto dependiendo de las condiciones

de ambiente frío. La luz del indicador de desempañador trasero no se enciende durante el arranque remoto.

Si están equipados, los asientos delanteros con calefacción y ventilación pueden encenderse cuando el ajuste del vehículo esté activado. Consulte *Asientos delanteros con calefacción y ventilación* ⇨ 51.

Si está equipado con volante con calefacción de arranque remoto, puede encenderse durante un arranque remoto. Consulte *Volante de dirección con calefacción* ⇨ 113.

Las leyes en algunas comunidades locales puede restringir el uso de arrancadores remotos. Por ejemplo, algunas leyes pueden requerir que la persona que utiliza el arranque remoto tenga el vehículo a la vista al utilizarlo. Revise las regulaciones locales para cualquier requerimiento.

Si su vehículo tiene bajo el nivel de combustible, no utilice el arrancador remoto. El combustible del vehículo podría agotarse.

El rango de la llave remota podría ser más corto mientras el vehículo esté encendido.

Otras condiciones pueden afectar el desempeño de la llave remota. Consulte *Llave Remota* ⇨ 7.

Se permiten múltiples arranques con un total de 30 minutos de tiempo de operación del motor. El tiempo de operación máximo de un arranque sencillo es de 15 minutos, y se apagará automáticamente. Podría realizar tres arranques de 10 minutos, si lo apaga manualmente después de 10 minutos. El último arranque de 10 minutos se apagará automáticamente ya que se usó su total de 30 minutos.

Arranque del motor usando el arranque remoto

1. Presione  dos veces en la llave remota. Las luces direccionales parpadearán. Las lámparas destellan para confirmar que se ha recibido la petición de arrancar el vehículo de manera remota. Durante el arranque remoto, las luces de estacionamiento permanecerán encendidas mientras el motor esté en operación.
2. El motor se apagará después de 15 minutos o después que se use el resto del tiempo de operación total de 30 minutos, a menos que detenga el arranque remoto antes que se complete la operación del motor o se encienda el vehículo.

- Presione el pedal del freno y encienda la ignición para conducir el vehículo.

Tiempo de operación del motor adicional.

El arranque remoto se puede usar hasta 30 minutos de tiempo de operación de motor total.

Después de dos arranques remotos de 15 minutos, o se usen múltiples arranques de tiempo más corto que totalicen 30 minutos, el vehículo se debe arrancar y después apagar antes que se pueda usar el arranque remoto.

Cancelación de un arranque remoto

Para cancelar un arranque remoto, realice cualquiera de las siguientes acciones:

- Presione  una vez. Las luces de estacionamiento se apagarán.
- Encienda las Intermitentes de advertencia de peligro.
- Arranque el vehículo y después apáguelo.

Condiciones en las que no funcionará el arranque remoto

El arranque remoto no operará si ocurre cualquiera de las siguientes condiciones:

- El encendido está en cualquier modalidad distinta a off (Inactivo).
- Una llave remota está en el vehículo.
- El cofre del vehículo no está cerrado.
- Están encendidas las Intermitentes de advertencia de peligro.
- Hay un desperfecto en el sistema de control de emisiones.
- La temperatura del líquido refrigerante del motor está muy elevada.
- La presión de aceite está baja.
- Se usó el tiempo de operación del motor de 30 minutos.
- El vehículo no está en P (estacionamiento).

Seguros de puertas

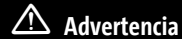

Advertencia

Las puertas sin seguro pueden ser peligrosas.



- Los pasajeros, y en especial los niños, pueden abrir las puertas fácilmente y caerse de un vehículo en movimiento. Las puertas pueden desbloquearse y abrirse con el vehículo en movimiento. La probabilidad de ser arrojado fuera del vehículo durante un impacto aumenta si las puertas no están con seguro. Por lo tanto, todos los pasajeros deben utilizar sus cinturones de seguridad correctamente y todas las puertas deberán estar cerradas mientras se esté manejando el vehículo.
- No jale las manijas de las puertas mientras el vehículo está en movimiento. La puerta se puede abrir con un tirón únicamente. Utilice siempre los bloqueos de seguridad cuando haya niños en los asientos traseros. Consulte *Seguros de puertas* ⇨ 19.

(Continúa)

Advertencia (Continúa)



- Los niños pequeños que se suben a un vehículo que no tiene las puertas cerradas con seguro podrían ser incapaces de salir del mismo. Los niños pueden verse expuestos a un calor extremo y sufrir lesiones permanentes o incluso fatales debido a la insolación. Siempre cerciórese de cerrar los seguros de las puertas del vehículo al alejarse del mismo.
- Los intrusos pueden entrar fácilmente a través de una puerta sin seguro cuando usted reduzca la velocidad o detenga el vehículo. Poner seguro a las puertas puede ayudarle a prevenir que esto suceda.

Para bloquear o desbloquear las puertas desde dentro del vehículo.

- Presione  o  en un interruptor de bloqueo de puerta eléctrica.
- Jale la manija de la puerta delantera una vez para desbloquearla y abrirla. Jale la manija de la puerta trasera una vez para desbloquearla y de nuevo para abrirla.

Si el vehículo pierde la energía, la puerta aún puede abrirse jalando completamente la manija en la moldura de la puerta.

Para bloquear o desbloquear las puertas desde fuera del vehículo.

- Presione  o  en la llave remota.
- Use la llave mecánica en la puerta del conductor. El cilindro de la llave está cubierto por una tapa. Consulte "Acceso de cilindro de bloqueo de llave de puerta del conductor" más adelante en esta sección.

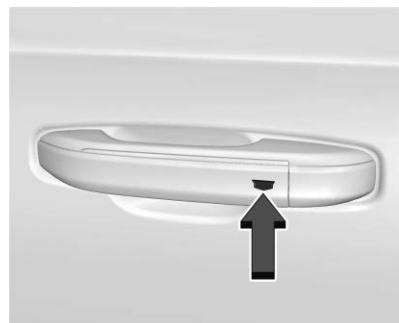
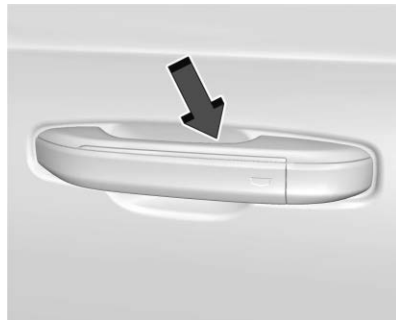
Acceso Sin Llave

La llave remota debe estar a 1 m (3 pies) de la puerta que desea abrir o desbloquear. Para desbloquear y abrir cualquier puerta, presione el interruptor en el área de sujeción interior de la manija exterior de la puerta. Toque el sensor en la manija de la puerta exterior delantera para bloquear. Vea "Operación de acceso sin llave" en *Operación de llave remota*  8.

Acceso de cilindro de bloqueo de llave de puerta de conductor (en caso de batería descargada)

Para acceder al cilindro de bloqueo de la llave de puerta del conductor y desbloquear la puerta.

1. Retire la llave mecánica de la llave remota.

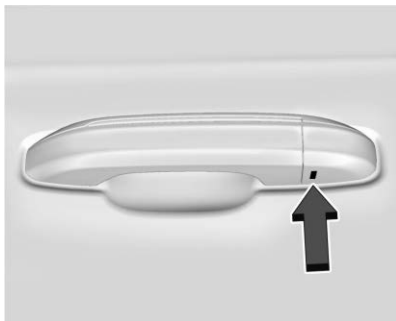

2. Inserte la llave mecánica en la ranura en la parte inferior de la manija y jale hacia arriba completamente hasta que la cubierta se libere. No haga palanca o jale sobre la llave.



3. Retire la cubierta.

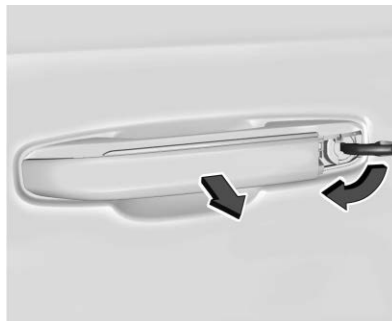

4. Inserte la llave mecánica en el cilindro.
 5. Gire la llave mecánica en sentido de las manecillas del reloj hasta que se detenga.
 6. Gire lentamente la llave mecánica en sentido contrario a las manecillas del reloj mientras jala la manija para desbloquear la puerta.
 7. Repita los pasos 4 y 5 si la puerta no abre completamente.

Para reemplazar la tapa:

1. Alinee el borde superior de la cubierta a la manija.

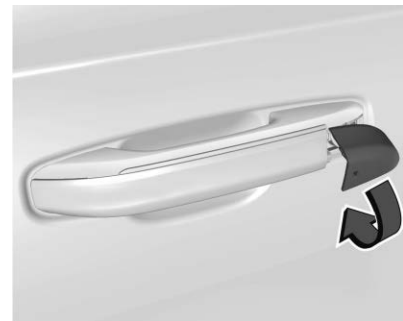

2. Gire hacia abajo para conectar la cubierta en posición.
 3. Revise para asegurar que la tapa esté completamente asentada.

Seguros de giro libre

El cilindro del seguro de llave de la puerta gira libremente al usar una llave incorrecta o cuando la llave correcta no se inserta completamente. La función de giro libre de la cerradura de la puerta previene que el cilindro de la cerradura se abra a la fuerza. Para restablecer el cilindro de la cerradura, asegúrese que la llave correcta esté completamente insertada en el cilindro de la cerradura. Gire la llave hasta que sienta que el

cilindro de la cerradura vuelve a encajar en su lugar. Retire la llave y vuelva a insertarla por completo, gírela para desbloquear el vehículo.

Abrir una puerta eléctrica desde el exterior

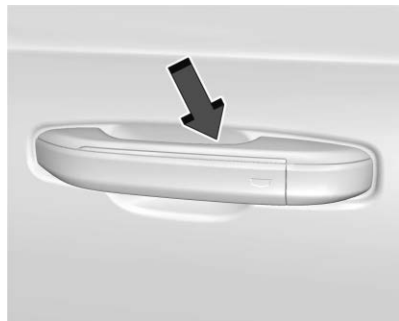

Si está equipado, las puertas se pueden operar de forma eléctrica.





Apriete el interruptor en el área de sujeción interior de la manija de la puerta para operar la puerta de forma eléctrica cuando la llave remota esté dentro del rango o cuando el vehículo esté desbloqueado.

Para obtener más información sobre cómo operar las puertas, consulte *Operación de puerta* ⇨ 20 .

Seguros eléctricos de puertas

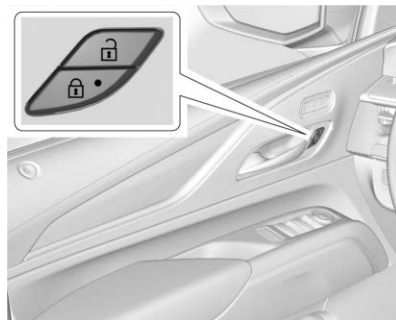
Presione  o  en la llave remota. Consulte *Operación de llave remota* ⇨ 8.



 : Presione para cerrar los seguros de las puertas. La luz indicadora en el interruptor se iluminará cuando se bloquee.

 : Oprima para abrir los seguros de las puertas.

La puerta de combustible también se bloquea o desbloquea usando estas funciones.

Indicador de estado de seguridad

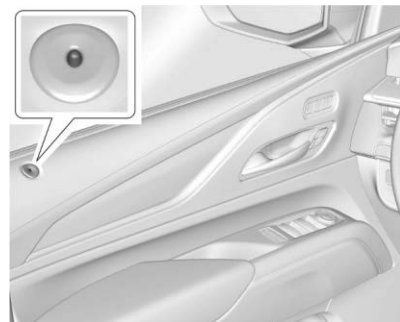

Una luz en la superficie superior de la moldura de la puerta del conductor se usa para indicar el estado de seguridad del vehículo.

La luz estará apagada siempre que la ignición esté encendida, excepto momentáneamente cuando se bloqueen las puertas del vehículo.

Sólido: Indica aseguramiento con las puertas cerradas.

Parpadeo rápido: Indica aseguramiento con las puertas abiertas.

Parpadeo lento: Indica estado asegurado para conservar la batería.



Sin luz: Indica estado no asegurado

Bloqueo retardado

Esta función retrasa el bloqueo de las puertas hasta cinco segundos después de que se hayan cerrado todas las puertas.

Cuando se presiona  en el interruptor del seguro de la puerta eléctrica mientras la puerta está abierta, sonará una campanilla tres veces indicando que el bloqueo demorado está activo.

Las puertas se bloquean automáticamente cinco segundos después de haberse cerrado todas las puertas. Si se vuelve a abrir una puerta antes del transcurso de cinco segundos, se reajustará el tiempo nuevamente a cinco segundos una vez que estén cerradas todas las puertas.

Oprima  en el interruptor de los seguros nuevamente o presione  en la llave remota para ignorar esta función y bloquear las puertas de inmediato.

Esta función también puede programarse. Para ver la configuración disponible para esta característica, toque el icono Configuración en la página de inicio de infoentretenimiento. Seleccione "Vehículo" para mostrar la lista de las opciones disponibles y seleccione "Seguros eléctricos de puerta".

Seguros de puertas automáticos

Las puertas se bloquearán automáticamente cuando todas las puertas se cierren, el encendido esté activado, y el vehículo es cambiado a P (Park).

Si se desbloquea una puerta del vehículo y después se abre y se cierra, las puertas se bloquean cuando su pie se retira del freno o la velocidad del vehículo se vuelve mayor a 13 km/h (8 mph).

Para abrir los seguros de las puertas:

- Presione  en el interruptor de bloqueo de puerta eléctrica.
- Cambie la transmisión a P (Estacionamiento).

El bloqueo automático de las puertas no puede deshabilitarse. El desbloqueo automático de puertas se puede programar. Para ver la configuración disponible para esta característica, toque el icono Configuración en la página de inicio de infoentretenimiento. Seleccione "Vehículo" para mostrar la lista de las opciones disponibles y seleccione "Seguros eléctricos de puerta".

Protección de bloqueo

Si la ignición está encendida o en modo de accesorios y el interruptor de bloqueo de las puertas eléctricas se presiona con la puerta del conductor abierta, todas las puertas se bloquearán y únicamente la puerta de conductor se desbloqueará.

Si el vehículo está apagado y se solicita el bloqueo mientras la puerta está abierta, cuando se cierren todas las puertas el vehículo revisará las llaves remotas en el interior. Si se detecta una llave remota y el número de llaves remotas en el interior no se ha reducido, la puerta del conductor se desbloqueará y el claxon sonará tres veces.

Esto puede cambiarse manualmente manteniendo presionado  en el interruptor de bloqueo de puerta eléctrica

Seguros de puertas

Los seguros de puerta para niños evitan que los pasajeros abran las puertas traseras desde el interior del vehículo, así como el movimiento de desbloqueo de los asientos de la segunda fila. Para ajustar los asientos de la segunda fila del vehículo, vea *Segunda fila de asientos*  53.

Hay tres rutas para acceder y activar/desactivar los Seguros de puertas para niños desde la pantalla central delantera:

- Controles rápidos > Seguros de puertas para niños > Desactivado o Activada
- Controles > Seguridad > Seguros de puertas para niños > Desactivado o Activada

o

- Controles > Puertas y ventanas > Seguros de puertas para niños > Desactivado o Activada

Se recomienda encender los seguros de puertas para niños cuando hay un asiento de seguridad para niños presente en los asientos de segunda fila.

El bloqueo de control trasero evita que los pasajeros traseros usen la pantalla central trasera.

Para activar/desactivar el Bloqueo de control trasero, en la pantalla de la pantalla central delantera seleccione Controles > Seguridad > Bloqueo de control trasero > Encendido o Apagado.

Puertas

Operación de puerta

Advertencia

Las puertas sin seguro pueden ser peligrosas.

- Los pasajeros, y en especial los niños, pueden abrir las puertas fácilmente y caerse de un vehículo en movimiento. Las puertas pueden desbloquearse y abrirse con el vehículo en movimiento. La probabilidad de ser arrojado fuera del vehículo durante un impacto aumenta si las puertas no están con seguro. Por lo tanto, todos los pasajeros deben utilizar sus cinturones de seguridad correctamente y todas las puertas deberán estar cerradas mientras se esté manejando el vehículo.
- Los niños pequeños que se suben a un vehículo que no tiene las puertas cerradas con seguro podrían ser incapaces de salir del mismo. Los niños pueden verse expuestos a un calor

(Continúa)

Advertencia (Continúa)

extremo y sufrir lesiones permanentes o incluso fatales debido a la insolación. Siempre cerciórese de cerrar los seguros de las puertas del vehículo al alejarse del mismo.

- Los intrusos pueden entrar fácilmente a través de una puerta sin seguro cuando usted reduzca la velocidad o detenga el vehículo. Poner seguro a las puertas puede ayudarle a prevenir que esto suceda.

Advertencia

Siempre preste atención a sus alrededores cuando use las puertas eléctricas. El sistema de puertas eléctricas puede no siempre detectar objetos pequeños, objetos en el borde, u objetos fuera del campo de visión. El sistema también puede no funcionar correctamente cuando los sensores estén bloqueados, como en condiciones climáticas adversas. Mantenga sus manos,

(Continúa)



Advertencia (Continúa)

pies y otros objetos lejos de partes móviles para evitar daños al vehículo y lesiones personales.

Abrir una puerta desde el exterior

Si está equipado, las puertas se pueden abrir de forma eléctrica. La distancia de abertura de la puerta puede personalizarse.

Para ver las configuraciones de puerta abierta disponibles en la pantalla de inicio de infoentretenimiento, toque Configuración > Vehículo > Puertas y Seguros > Abertura de puerta eléctrica.

Bloquee o desbloquee las puertas presionando  o  en la llave remota. Consulte *Operación de llave remota* ⇨ 8.

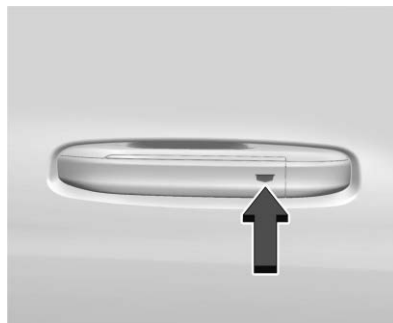

Toque el sensor en la manija de la puerta exterior para bloquear.

Las puertas eléctricas operan al:

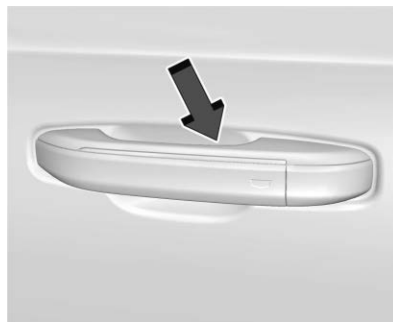

- Presionar y liberar el interruptor del agarre interior. Si la puerta está en movimiento, presione de nuevo para detener la puerta, o para cerrarla si ya está abierta y detenida.

Puerta conductor abierta al aproximarse

Aproximarse a la puerta del conductor con la llave remota mientras la abertura por aproximación del conductor está activada abrirá la puerta. Para ver las configuraciones disponibles desde la pantalla de inicio de infoentretenimiento, toque Configuración > Vehículo > Puertas y seguros. Las puertas no se abrirán si se han abierto o cerrado recientemente.

La abertura de puerta del conductor al aproximarse sólo funcionará bajo las siguientes condiciones:





- Las puertas deben permanecer bloqueadas.
- Aproximarse a la puerta del lado del conductor con la llave remota. Si se aproxima desde el frente del vehículo, la puerta no se abrirá para bloquear la trayectoria abatible.

Se pueden crear zonas de exclusión para desactivar esta función. Para ver las opciones de zona de exclusión de la pantalla de

inicio de infoentretenimiento, toque Vehículo > Configuración > Puertas y Seguros > Abrir puerta del conductor al aproximarse.

Operación de las puertas desde el interior

Bloquea o desbloquea las puertas al:

- Presionar el interruptor  o  arriba de la manija interior de la puerta.
- Usar las pantallas de la consola central delantera o, si está equipado, trasera.
- Presionar  o  en la llave remota. Consulte *Operación de llave remota* ⇨ 8.

Las puertas eléctricas operan al:

- Empujar ligeramente la manija. Si las puertas traseras están bloqueadas, el primer jalón desbloqueará las puertas y el segundo las abrirá eléctricamente. En caso de emergencias, puede jalar la manija completamente para liberar mecánicamente el seguro para abrir la puerta de forma eléctrica.
- Usar las pantallas de la consola central delantera o trasera. La pantalla de la consola central delantera puede abrir todas las puertas individualmente o cerrar todas las puertas individual o simultáneamente. Si

está equipado, la pantalla de la consola central trasera puede abrir o cerrar las puertas traseras.

- Presionar el pedal del freno una vez para cerrar la puerta del conductor. Para ver las configuraciones disponibles desde la pantalla de inicio de infoentretenimiento, seleccione Configuración > Vehículo > Puertas y seguros.

Operación manual

Las puertas siempre funcionan con asistencia eléctrica incluso cuando se operan manualmente. Las puertas se desacelerarán automáticamente antes de abrir o cerrar completamente. Si se deja abierta una puerta, la asistencia eléctrica mantendrá la puerta en la misma posición en terreno plano o en una pendiente durante algún tiempo, después se desactivará y dejará de sostener la puerta.

Para evitar el movimiento automático y operar manualmente las puertas desde el exterior, presione el interruptor y sostenga el área de sujeción interior de la manija de la puerta exterior mientras jala la puerta para abrir.

Empuje la puerta para cerrarla. La asistencia eléctrica cerrará la puerta el resto del camino automáticamente.

Si se pierde la energía eléctrica, al jalar completamente la manija interior de liberación se abrirá la puerta y se permitirá que se abra manualmente el resto del camino. Puede ser más difícil abrir la puerta sin la asistencia eléctrica.

Detección de obstáculos

Precaución

Los sensores sólo detectan objetos dentro del rango de la trayectoria giratoria de la puerta. Siempre observe si hay tráfico externo, personas y otros obstáculos al operar las puertas eléctricas para evitar daños al vehículo y lesiones personales.



Si está equipado, una puerta se detendrá automáticamente si detecta un obstáculo en su camino durante un ciclo de apertura eléctrica. El sistema de puerta eléctrica no puede evitar una colisión que sea causado por un obstáculo hacia la puerta durante un ciclo de apertura eléctrica. Durante un ciclo de cierre eléctrico, la puerta sólo se detendrá si detecta resistencia pretendida. Los sensores pueden no detectar objetos que estén demasiado cerca (dentro de 10 pulg. (25 cm) del vehículo.

Si se detecta un obstáculo cercano o la puerta está bloqueada, se mostrará una advertencia en las consolas centrales para proceder a abrir la puerta.

Durante el ciclo de apertura y cierre, si la puerta eléctrica hace contacto físico con un obstáculo, la puerta invertirá el movimiento ligeramente en la dirección opuesta.

En períodos de lluvia fuerte o temperaturas demasiado frías, la detección del sistema puede ser limitada.

Puerta trasera

Advertencia

Los gases del escape pueden entrar al vehículo si éste se conduce con la puerta trasera, o la cajuela/escotilla abiertos, o con objetos que pasen a través del sello entre la carrocería y cajuela o escotilla o la puerta trasera. Los gases de escape del motor contienen monóxido de carbono (CO) que no puede verse ni olerse. Puede causar pérdida de conciencia o incluso la muerte. Si necesita conducir el vehículo con la puerta trasera, o cajuela/escotilla abiertos:

- Cierre todas las ventanas.

(Continúa)

Advertencia (Continúa)

- Abra completamente las salidas de aire en o debajo del panel de instrumentos.
- Ajuste el sistema de control de clima en una modalidad que haga circular sólo aire exterior, y ajuste el ventilador a la máxima la velocidad. Consulte “Sistemas de control de clima” en el índice.
- Si el vehículo está equipado con panel trasero eléctrico, desactive la función de la puerta trasera eléctrica.

Consulte *Emisiones del motor* ⇨ 230.

Precaución

Para evitar daños a la puerta levadiza o al cristal de la puerta levadiza, asegúrese que el área arriba y detrás de la puerta levadiza esté libre antes de abrirla.

Operación de la puerta trasera eléctrica

 **Advertencia**

Usted y otras personas podrían sufrir lesiones si se atraviesan en el recorrido de la puerta trasera eléctrica. Al abrir o cerrar la puerta trasera, cerciórese de que no haya nadie en el recorrido de la misma.

Precaución

Conducir con una puerta trasera abierta y no segura puede provocar daños a los componentes de la puerta trasera eléctrica.

Precaución

Forzar manualmente la puerta trasera para abrir o cerrar durante un ciclo eléctrico puede dañar el vehículo. Deje que el ciclo eléctrico se complete.



El interruptor de la puerta trasera está en la consola superior. El vehículo debe estar en P (estacionamiento).



Los modos son:

MAX: Abre a la altura máxima.

3/4: Abre a una altura reducida que se puede establecer a partir de 3/4 para abrir completamente. Úsese para evitar que la puerta trasera se abra hacia alguna obstrucción elevada, como una puerta de cochera o alguna carga que esté montada sobre el techo. La puerta trasera se puede abrir completamente en forma manual.

OFF (Apagado): Únicamente abre de manera manual.

Para poder abrir o cerrar la puerta trasera de manera eléctrica, seleccione el modo MAX o 3/4 y después:



- Presione  dos veces rápidamente en la llave remota hasta que se mueva la puerta trasera.
- Oprima  en la consola de la parte superior. La puerta del conductor debe estar desbloqueada o bloqueada sin la seguridad armada.

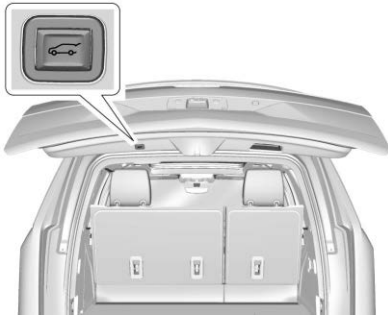

- Presione el emblema debajo del vidrio de la compuerta, después de desbloquear todas las puertas. Un vehículo bloqueado se puede abrir si la llave remota está dentro de 1 m (3 pies) del emblema.



- Oprima  en el borde inferior de la puerta trasera enseguida del cerrojo para cerrar.

Presione cualquier botón de la puerta trasera, el emblema, o  en la llave remota mientras la puerta trasera esté en movimiento para detenerla. Presionar cualquier botón de la puerta trasera o presionar  dos veces rápidamente en la llave remota reinicia la operación en dirección inversa. Presionar el emblema reiniciará el movimiento, pero sólo en la dirección de abertura.

La puerta trasera eléctrica puede desactivarse temporalmente en temperaturas extremadamente bajas o después de repetidos

ciclos de encendido en un corto período de tiempo. Si esto ocurre, la puerta trasera puede operarse en forma manual.

Si el vehículo se sale de la posición P (estacionamiento) mientras la función eléctrica está en curso, la puerta trasera continuará hasta concluir su ciclo. Si el vehículo se acelera antes de que la puerta trasera haya completado el movimiento, la puerta trasera se puede detener o invertir la dirección. Revise si hay mensajes del Centro de información del conductor y asegúrese que la puerta trasera está cerrada y bloqueada antes de conducir.

Detección de falla en Puerta trasera

Si la puerta trasera eléctrica se cierra automáticamente después de un ciclo de abertura eléctrico, indica que el sistema reacciona al peso de exceso en la puerta trasera o una posible falla del puntal de soporte. Sonará una campanilla repetitiva mientras la función de detección de cierre de la puerta trasera está en operación. Retire cualquier peso en exceso. Si la puerta trasera continúa cerrándose automáticamente después de abrirse, visite a su distribuidor para servicio antes de usar la puerta trasera eléctrica.

Interferir con el movimiento de la puerta trasera eléctrica o cerrar manualmente la puerta trasera demasiado rápido después de la abertura eléctrica puede parecer una falla del puntal de soporte. Esto podría activar la función de detección de caída de la puerta trasera. Permita que la puerta trasera complete su operación y espere unos cuantos segundos antes de cerrar manualmente la puerta trasera.

Funciones de detección de obstáculos

Si la puerta trasera encuentra un obstáculo durante un ciclo de apertura o cierre, la puerta trasera automáticamente invertirá la dirección y se moverá una corta distancia lejos del obstáculo. Después de retirar la obstrucción, la operación de la puerta trasera eléctrica puede volver a utilizarse. Si la puerta trasera eléctrica encuentra múltiples obstáculos en el mismo ciclo eléctrico, la función eléctrica se desactivará. Después de remover las obstrucciones, cierre manualmente la puerta trasera. Esto permitirá reanudar las funciones de operación eléctrica de manera normal.

Si el vehículo está bloqueado mientras que la puerta trasera se está cerrando, y se encuentra un obstáculo que impida que la puerta trasera se cierre completamente, la bocina sonará una alerta de que la puerta trasera no cerró.

Ajustar el Modo 3/4

Para cambiar la posición, la puerta trasera se detiene al abrir:

1. Seleccione el modo MAX o 3/4 y abra eléctricamente la puerta trasera.
2. Detenga el movimiento de la puerta trasera a la altura deseada oprimiendo cualquier botón de la puerta levadiza. Manualmente ajuste la posición de la puerta trasera, si se necesita.
3. Presione y sostenga  en el borde inferior de la puerta trasera junto a la escotilla en el exterior de la puerta trasera hasta que las luces intermitentes parpadeen y suene un bip. Esto indica que el ajuste se ha registrado.

La puerta trasera no se puede establecer por debajo de una altura mínima programable. Si no hay un destello de luz o sonido, entonces el ajuste de la altura puede ser demasiado bajo.

Operación manual



Precaución

Intentar mover la puerta trasera demasiado rápido y con fuerza excesiva puede dar lugar a daños al vehículo.

Seleccione OFF para operar manualmente la puerta trasera.

Opere la puerta trasera manualmente con un movimiento suave y velocidad moderada. El sistema incluye una función que limita la velocidad de cierre manual para proteger los componentes.



Para abrir la puerta trasera, presione  en el interruptor de bloqueo de puerta eléctrica o presione  en la llave remota dos veces para abrir todas las puertas, y después presione el emblema. Una vez abierta, levante la puerta trasera con la manija en el borde inferior interior.



Presione el botón sobre la matrícula para abrir el vidrio de la puerta trasera, o presione  dos veces rápidamente en la llave remota. No deje el cristal de la puerta trasera abierto cuando levante la puerta trasera.

Habr  un retraso en la apertura del cristal de la puerta trasera si hay un intento de abrirlo cuando el limpiaparabrisas trasero est  en movimiento.

Use la manija para bajar y cerrar la puerta trasera. No presione el emblema mientras cierra la puerta trasera. Esto har  que la puerta trasera est  desenganchada.

La puerta trasera puede abrirse cuando est  bloqueada si la llave remota se encuentra a menos de 1 m (3 pies) del emblema. Consulte *Operaci3n de llave remota* ⇨ 8.

La puerta trasera cuenta con un pestillo el ctrico. Si la bater a est  desconectada o tiene un bajo voltaje, la puerta trasera no se abrir . La puerta trasera reanudar  su operaci3n cuando la bater a se vuelva a conectar o a cargar.

Operaci3n a manos libres

Si est  equipado, la puerta trasera se puede abrir con una llave remota ingresando a la zona de autenticaci3n desde fuera de la zona de aproximaci3n. Ambas zonas est n ubicadas cerca de la parte trasera del veh culo. Consulte *Norma de Radiofrecuencia* ⇨ 470.

Ingresar a la zona de autenticaci3n con la llave remota emitir  una notificaci3n y las luces traseras parpadear n. La puerta trasera se abrir  autom ticamente si la llave remota permanece en la zona de autenticaci3n durante varios segundos.

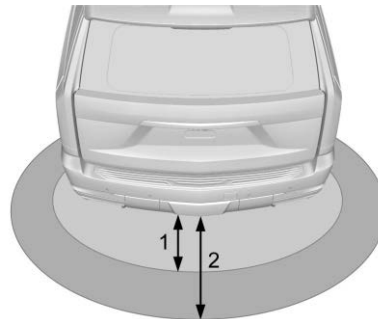

1. Zona de autenticaci3n (1 m (3 pies))
2. Zona de aproximaci3n (3 m (9 pies))

Para cancelar la funci3n despu s de ingresar a la zona de autenticaci3n, el usuario puede salir de la zona de autenticaci3n, presione el interruptor de la puerta trasera exterior o realice una presi3n sencilla del bot3n . La funci3n manos libres no funcionar  si la puerta trasera est  en movimiento. Para

detener la puerta trasera en movimiento, utilice cualquiera de los interruptores de la puerta.

La funci3n manos libres se puede desactivar. Para encender o apagar, desde la pantalla de infotretentimiento, seleccione Configuraci3n > Veh culo > Comodidad y conveniencia > Almacenamiento exterior manos libres.

Para algunos veh culos, esta caracter stica se puede encender y apagar usando el interruptor exterior de la puerta trasera mientras la llave remota est  en la zona de autenticaci3n. Para hacer esto, mantenga presionado el interruptor durante 5 segundos. Al activar o desactivar con  xito la funci3n con este m todo, las luces traseras del veh culo parpadear n.

Soluci3n de problemas de Operaci3n manos libres

Si hay un remolque conectado al veh culo pero no conectado al sistema el ctrico, la puerta trasera manos libres se desactivar .

Si la funci3n no funciona, es posible que la llave remota est  suspendida. Presione cualquier bot3n en la llave remota o cualquier interruptor exterior del veh culo para desactivar la suspensi3n de la llave remota.

La función no estará disponible hasta que la llave remota haya estado fuera de la zona de aproximación durante algún tiempo si ocurre algo de lo siguiente:

- Después de abrir con éxito la puerta trasera usando la función manos libres.
- Si la llave ingresa a la zona de aproximación pero no ingresa a la zona de autenticación dentro de un corto período de tiempo.
- Si el usuario ha cancelado la función usando el botón de la puerta trasera de la llave remota, el interruptor de la puerta trasera exterior o saliendo de la zona de autenticación durante más de unos segundos.

La función manos libres no estará activa en estas condiciones:

- La función está ajustada en OFF (apagado) en Configuración > Vehículo > Comodidad y conveniencia > Almacenamiento exterior manos libres.
- Si el vehículo está equipado con la función de aproximación lateral, la función manos libres de cierre trasero puede no funcionar cuando las puertas traseras están abiertas.

- Una vez que entre a la zona de aproximación, ingrese la autenticación dentro de 8 segundos para que el sistema funcione correctamente. Si pierde esta ventana de tiempo, salga de la zona de aproximación y espere 20 segundos antes de intentar la operación manos libres de nuevo.
- La batería del vehículo está baja.
- La puerta trasera eléctrica está ajustada en OFF (apagado).
- Una llave remota está dentro del vehículo.
- El vehículo no está en P (estacionamiento).
- El vehículo permanece estacionado durante varios días, sin uso de la llave remota ni operación de Acceso sin llave. Para volver a activar, oprima cualquier botón de la llave remota o abra y cierre cualquier puerta del vehículo.

Estribos auxiliares automáticos



Advertencia

Para evitar lesiones personales o daño a la propiedad, antes de entrar o salir del vehículo asegúrese que el escalón auxiliar eléctrico esté completamente extendido. No se pare en el escalón auxiliar eléctrico mientras está en movimiento. Nunca coloque las manos u otras partes del cuerpo entre el escalón auxiliar eléctrico extendido y el vehículo.

Si está equipado, los peldaños eléctricos, cuando están habilitados, se extenderán cuando la puerta se abre. Se retraerán tres segundos después de que la puerta se cierre o inmediatamente si el vehículo comienza a moverse.

Desactive los escalones auxiliares eléctricos antes de levantar o colocar cualquier objeto debajo del vehículo. Demasiada acumulación de hielo puede evitar el despliegue de los escalones auxiliares. Revise la posición del escalón antes de salir del vehículo. Si esto sucede, desactive los escalones auxiliares

eléctricos, elimine el hielo y después active los escalones auxiliares y confirme la función normal antes de su uso.

Mantenga las manos, los niños, mascotas, objetos y ropa lejos de los peldaños eléctricos durante el movimiento. Los peldaños invertirán la dirección si hay una obstrucción. Si es posible, retire cuidadosamente la obstrucción, luego abra y cierre la puerta del mismo lado para completar el movimiento. Después de la detección de obstáculos, los estribos permanecerán en su posición anterior (Extender/Retroceder) hasta que se solicite otro movimiento. Si no se supera el obstáculo y se solicita otro movimiento, los estribos harán contacto con el obstáculo y luego retrocederán a la posición anterior.

Durante el despliegue automático, se mostrará una advertencia en el Centro de información del conductor (DIC) sólo cuando los estribos estén obstruidos.

Habilitar/Deshabilitar

Los escalones auxiliares eléctricos se pueden activar o desactivar. Para ver las configuraciones disponibles desde la pantalla de infoentretenimiento, toque Configuración > Vehículo > Escalones auxiliares eléctricos.

Limpeza

Los escalones auxiliares eléctricos se pueden extender o retraer para limpieza. Para ver las configuraciones disponibles desde la pantalla de infoentretenimiento, toque Configuración > Vehículo > Escalones auxiliares eléctricos.

Seguridad del vehículo

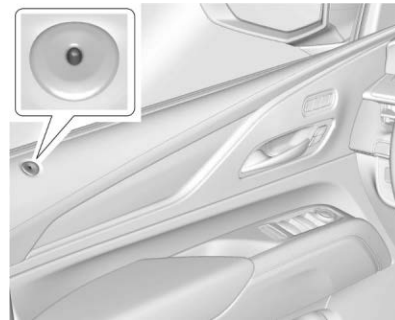

El vehículo tiene características anti-robo; sin embargo, el vehículo no se hace imposible de robar.

Sistema de alarma de vehículo



La luz indicadora, en la puerta del conductor cerca de la ventana, indica el estado del sistema. Vea *Seguros eléctricos de puertas* ⇨ 18

Activación del sistema de alarma

1. Apague el vehículo.
2. Cierre el vehículo usando uno de estos tres métodos:
 - Use la llave remota.
 - Utilice el sistema de acceso sin llave.
 - Con una puerta abierta, presione  en el interior de la puerta.
3. Después de 30 segundos, se activará el sistema de alarma, y el indicador empezará a parpadear lentamente. Presionar  en la llave remota por segunda vez anula la demora de 30 segundos y arma de inmediato el sistema de alarma.

El sistema de alarma del vehículo no se armará si los seguros de las puertas se activan con la llave mecánica.

Si la puerta del conductor se abre sin desbloquearla primero con la llave remota, sonará el claxon y las luces parpadearán para indicar el estado de pre-alarma. Si no se arranca el vehículo o no se desbloquean las puertas

presionando  en la llave remota durante la pre-alarma de 10 segundos, se activará la alarma.

La alarma también se activará si se abre una puerta de pasajero, la puerta trasera, o el cofre sin desactivar primero el sistema. Al activarse la alarma, las señales direccionales parpadean y el claxon suena durante unos 30 segundos. Entonces el sistema de alarma se activará nuevamente para monitorear el siguiente evento no autorizado.

Desactivación del sistema de alarma

Para desactivar el sistema de alarma o apagar la alarma si se ha activado:

- Presione  en la llave remota.
- Desbloquee el vehículo usando el sistema de acceso sin llave.
- Arranque el vehículo.

Para evitar disparar la alarma por accidente:

- Cierre el vehículo después de que hayan salido todos los pasajeros.
- Siempre desbloquee una puerta con la llave remota, o use el sistema de acceso sin llave.

Desbloquear la puerta del conductor con la llave mecánica no desbloqueará el sistema ni apagará la alarma.

Cómo detectar una condición de manipulación no autorizada

Si presiona  en la llave remota y el claxon suena tres veces, significa que ocurrió una alarma mientras estuvo armado el sistema de alarma.

Si la alarma se ha activado, un mensaje aparecerá en el centro de información del conductor (DIC).

Zumbador de energía, sensor de inclinación, y sensor de intrusos

Además de las funciones del sistema anti-roboto estándar, este sistema también puede tener un zumbador eléctrico, sensor de inclinación, y un sensor de intrusos.

La bocina eléctrica es una alarma diferente al claxon del vehículo. Cuenta con su propia fuente de alimentación, y puede sonar una alarma incluso si se ha comprometido la batería del vehículo.

El sensor de inclinación puede activar la alarma si sensa movimiento del vehículo como un cambio en la orientación del mismo.

El sensor de intrusos supervisa el interior del vehículo, y puede activar la alarma si percibe una entrada no autorizada al interior del vehículo. No permita que los pasajeros o mascotas permanezcan en el vehículo con el sensor de intrusos activado.

Antes de activar el sistema disuasor de robo y el sensor de intrusos:

- Asegúrese de que todas las puertas y ventanas estén completamente cerradas.
- Asegure todos los artículos sueltos, como los parasoles.
- Asegúrese de que no haya obstáculos que bloqueen los sensores en la consola superior delantera.
- Cierre las pantallas de DVD antes de salir del vehículo.

Interruptor de desactivación de los sensores de inclinación e intrusos



Se recomienda desactivar los sensores de intrusos e inclinación si hay mascotas presentes en el vehículo o si se va a transportar el vehículo.

Con el vehículo apagado, presione  en la consola superior delantera para apagar la función.

La luz indicadora puede encenderse momentáneamente, o se puede mostrar un mensaje en el cuadro de instrumentos, que indica que estos sensores se desactivaron hasta la siguiente vez que se active el sistema de alarma.

Bloqueo de la columna de dirección

Si está equipado, el bloqueo de la columna de dirección es un dispositivo antirrobo. Esta función bloquea la columna de dirección cuando el vehículo se apaga y se abre la puerta del conductor, o cuando se abre la puerta del conductor y después se apaga el vehículo. La columna de dirección se desbloquea cuando se enciende el vehículo.

El Centro de Información del conductor (DIC) puede mostrar uno de estos mensajes:

- Un mensaje para dar servicio al bloqueo de la columna de dirección indica que se detectó un problema con la función de bloqueo de la columna y se debe dar servicio al vehículo.
- Un mensaje que la columna de dirección está bloqueada indica que el motor está en operación, pero la columna de dirección todavía puede estar bloqueada. Es normal que la columna esté bloqueada durante un arranque remoto, pero la columna se debe desbloquear después que se presione el pedal del freno y se arranque el vehículo. No se mostrará ningún mensaje durante un arranque remoto.

- Un mensaje que diga que el volante se debe girar y arrancar el vehículo de nuevo indica que el mecanismo de bloqueo de la columna está adherido, el dispositivo de bloqueo de la columna no pudo desbloquear la columna de dirección, y el vehículo no arrancó. Si esto sucede, gire de inmediato el volante de lado a lado para desbloquear la columna. Si esto no desbloquea la columna de dirección, apague el vehículo y abra la puerta del conductor para restablecer el sistema. Después encienda el vehículo y gire de inmediato el volante de lado a lado durante aproximadamente 15 segundos. En algunos casos, puede necesitar fuerza significativa para desbloquear la columna.

Para evitar que la columna de dirección se atasque, enderece las ruedas delanteras antes de apagar el vehículo.

Inmovilizador

Consulte *Norma de Radiofrecuencia*  470.

Funcionamiento del inmovilizador

Este vehículo cuenta con un sistema pasivo antirrobo.

Este sistema no necesita activarse o desactivarse manualmente.

Al apagar el vehículo, queda inmovilizado automáticamente.

El sistema de inmovilización se desactiva cuando se enciende la ignición o está en modo de accesorios y se encuentra una llave remota válida presente en el vehículo.



La luz de seguridad, del grupo de instrumentos, se enciende si existe un problema con la activación o desactivación del sistema anti-roboto.

El sistema cuenta con una o más llaves remotas programadas a una unidad de control de inmovilización en el vehículo. Solamente una llave remota programada correctamente encenderá el vehículo. Si alguna vez se daña la llave remota, no podrá encender su vehículo.

Cuando intente arrancar el vehículo, la luz de seguridad se puede encender brevemente.

Si el motor no arranca y la luz de seguridad permanece encendida, hay un problema con el sistema. Apague el interruptor de encendido e inténtelo de nuevo.

Si el vehículo no cambia los modos de ignición (modo de accesorios, encendido, apagado) y la llave remota no parece estar dañada, intente con otra llave remota. O, puede intentar colocar la llave remota en la ubicación de respaldo. Consulte *Operación de llave remota* ⇨ 8.

Si los modos de ignición no cambian con la otra llave remota o en la ubicación de respaldo, el vehículo necesita servicio. Si cambia la modalidad de ignición, es probable que la primera llave remota tenga una falla. Consulte a su distribuidor.

Es posible que el sistema inmovilizador programe llaves remotas nuevas o de repuesto. Se pueden programar hasta ocho llaves remotas para el vehículo. Para programar llaves remotas adicionales, consulte "Programación de llaves remotas en el vehículo" bajo *Operación de llave remota* ⇨ 8.

No deje las llaves u otros dispositivos remotos que desactiven o desarmen el sistema anti-roboto dentro del vehículo.

Espejos exteriores

Espejos convexos



Advertencia

Un espejo convexo puede hacer que las cosas, como otros vehículos, aparezcan como más lejanas de lo que realmente están. Si usted se cambia de manera muy abrupta hacia el carril derecho, podría golpear un vehículo a su derecha. Verifique con el espejo retrovisor o mire brevemente por encima de su hombro antes de cambiar de carril.

El espejo del lado del pasajero es un espejo convexo. La superficie de un espejo convexo es curvada para abarcar más visión desde el asiento del conductor.

Espejos eléctricos

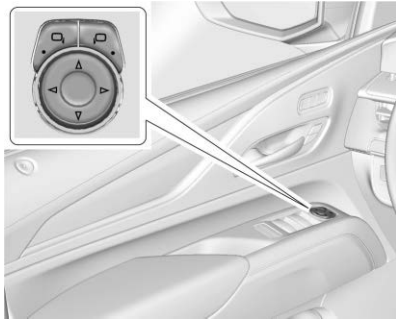

Para ajustar cada espejo:

1. Presione o para el espejo del lado del conductor o pasajero. La luz indicadora se iluminará.
2. Oprima las flechas del cojinete de control para mover el espejo en la dirección deseada.
3. Ajuste cada espejo exterior de modo que pueda ver una pequeña parte del vehículo y el área detrás de éste.
4. Oprima o nuevamente para suprimir la selección del espejo.

Espejos con memoria

El vehículo puede contar con espejos con memoria. Consulte *Asientos con memoria* ⇨ 48.

Alerta de zona ciega lateral (SBZA)

El vehículo puede tener SBZA. Vea *Alerta de zona ciega lateral (SBZA)* ⇨ 310

Alerta de cambio de carril (LCA)

El vehículo puede tener LCA. Vea *Alerta de cambio de carril (LCA)* ⇨ 310.

Espejos plegables

Espejos plegables eléctricos



Si está equipado, presione para plegar eléctricamente los espejos. Presione nuevamente para desplegar.

Los espejos exteriores se pueden desplegar automáticamente cuando el vehículo se conduce arriba de 20 km/h (12 mph), pero se pueden plegar con el interruptor de pliegue eléctrico del espejo. Si se conduce el vehículo a una velocidad mayor a 40 km/h (25 mph), se pueden desplegar automáticamente y tal vez no se pueden volver a plegar con el interruptor de pliegue eléctrico del espejo.

Reinicio de los espejos eléctricos plegables

Reinicie los espejos eléctricos plegables si:

- Los espejos son obstruidos accidentalmente al plegarlos.
- Son plegados o desplegados accidentalmente de forma manual.
- Los espejos no permanecen en la posición desplegada.
- Los espejos vibran a velocidades de conducción normales.



Doble y desdoble los espejos una vez usando los controles para reiniciarlos a su posición normal. Se puede escuchar un ruido durante el

reinicio de los espejos eléctricos plegables. Este sonido es normal después de una operación de doblado manual.

Pliegue de espejo remoto

Si está equipado con espejos plegables eléctricos, y los espejos se plegaron con el interruptor de pliegue eléctrico del espejo, pueden no desplegarse automáticamente.

Si está equipado con espejos plegables eléctricos y los espejos no se han plegado con el interruptor de pliegue eléctrico del espejo y el vehículo está en P (estacionamiento), se pueden plegar/desplegar automáticamente como sigue:

1. Si las puertas se bloquean presionando  en la llave remota, los espejos se plegarán. Si las puertas se desbloquean presionando  en la llave remota, los espejos se desplegarán. Consulte *Operación de llave remota* ⇨ 8.
2. Si las puertas se bloquean presionando el botón de bloqueo/desbloqueo de la manija de la puerta, los espejos se plegarán. Si las puertas se desbloquean presionando el botón de la manija de la puerta, los espejos se desplegarán. Consulte "Desbloqueo/

bloqueo sin llave desde la Puerta del conductor" en *Operación de llave remota* ⇨ 8.

3. Si el bloqueo pasivo está activado y las puertas están bloqueadas por la función, los espejos se plegarán. Consulte "Bloqueo pasivo" en *Operación de llave remota* ⇨ 8.

Para ver las configuraciones disponibles para esta función, en la pantalla de inicio de infoentrenimiento, seleccione Configuración > Vehículo > Comodidad y conveniencia.

Espejos con calefacción

Si está equipado con Espejos con calefacción:



REAR : Oprima para calentar los espejos.

Consulte "Desempañador de la ventana trasera" bajo *Sistemas de control de clima* ⇨ 197.

Si está equipado, cuando el vehículo se arranca de forma remota durante temperaturas frías, el desempañador de la ventana trasera y los espejos con calefacción se encenderán automáticamente.

Espejo exterior de atenuación automática

Si está equipado, el espejo exterior del conductor se ajusta automáticamente para el brillo de los faros que vienen detrás. Esta función se enciende al arrancar el vehículo.

Inclinación auto espejos en marcha atrás

Si está equipado con espejos de inclinación en reversa y asientos con memoria, el espejo del lado del pasajero o del conductor se inclina a una posición preseleccionada cuando el vehículo está en R (reversa). Esto permite ver la acera cuando se estaciona en paralelo.

Los espejos se pueden mover desde la posición inclinada cuando:

- El vehículo se desplaza desde R (Reversa) o permanece en R (Reversa) durante unos 30 segundos.
- El vehículo está apagado.
- El vehículo es conducido en R (Reversa) por encima de una velocidad establecida.

Para ver las configuraciones disponibles desde la pantalla de infoentretenimiento, toque Configuración > Vehículo > Comodidad y conveniencia.

Espejos interiores

Espejo retrovisores interiores

Ajuste el espejo retrovisor para obtener una vista despejada del área detrás de su vehículo.

No rocíe limpiador de cristales directamente sobre el espejo. Use una toalla suave humedecida con agua.

Espejo retrovisor de atenuación automática

El espejo retrovisor se oscurece automáticamente para reducir el deslumbramiento de los faros que vienen detrás. Esta función se enciende al arrancar el vehículo.

Espejo de la cámara trasera



Advertencia

El Espejo de cámara trasera (RCM) tiene una visión limitada. Algunas partes de la carretera, vehículos y otros objetos pueden no ser vistos. No conduzca ni estacione el vehículo utilizando sólo esta cámara. Los objetos pueden parecer estar más cerca de lo que están. Revise los espejos exteriores o mire por encima del hombro al hacer cambios de carril o al incorporarse. Si no se utiliza el cuidado apropiado puede causar lesiones, muerte o daños al vehículo.

Si está equipado, este espejo de atenuación automática ofrece una vista gran angular de la cámara del área detrás del vehículo.

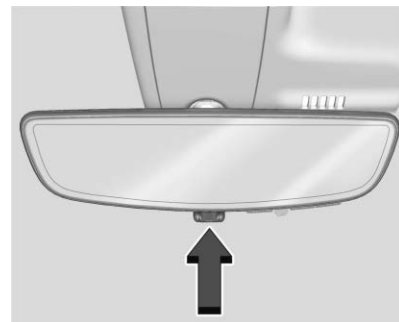

Jale la pestaña para activar la pantalla. Empuje la pestaña para apagarla. Cuando está apagado el espejo es de atenuación automática. Ajuste el espejo para una visión clara del área situada detrás del vehículo mientras la pantalla está apagada.

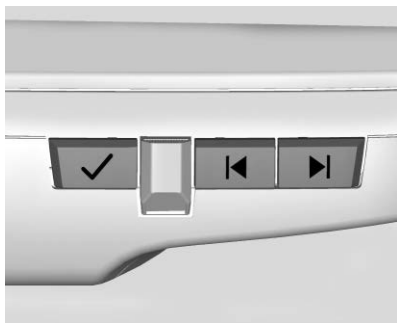

Presione ✓ para desplazarse a través de las opciones de ajuste.

Presione ◀ y ▶ para ajustar la configuración usando los indicadores en el espejo. Los indicadores permanecerán visibles por cinco segundos después de la última activación del botón, y los ajustes permanecerán guardados.

Las opciones de ajuste son:

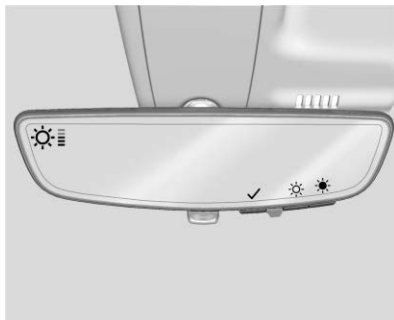

- Brillo

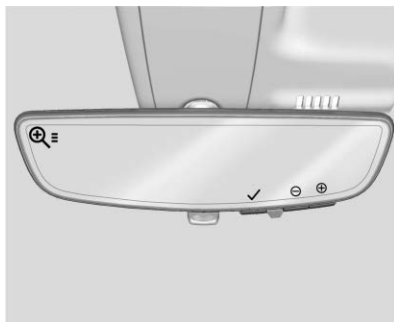

- Acercamiento

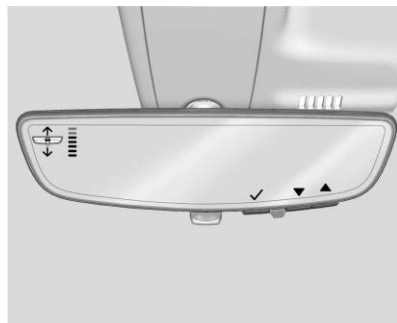

- Inclinación

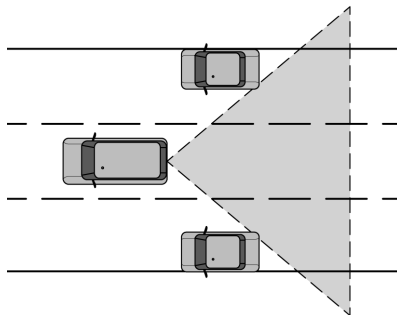

Solución de problemas

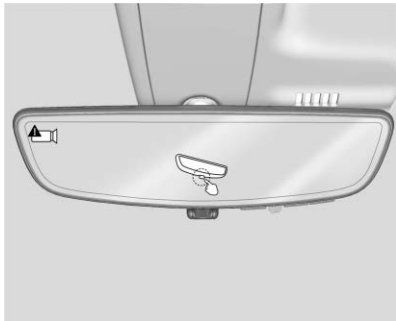

Consulte a su distribuidor para servicio su se muestra una pantalla azul y  en el espejo, y la pantalla se apaga. Además, empuje la lengüeta como se indica para regresar al modo de atenuación automática.

El Espejo de cámara trasera puede no funcionar correctamente o proyectar una imagen clara si:

- Hay destello del sol o de faros delanteros. Esto puede obstruir los objetos de la vista. Si se necesita, empuje la lengüeta para apagar la pantalla.



- La suciedad, la nieve, u otra basura bloquean la lente de la cámara. Limpie los lentes con una tela húmeda suave, o si está equipado, con el Lavador de la cámara trasera. Consulte *Limpiador/lavador del medallón* ⇨ 115.
- Se dañó el montaje de la cámara en el vehículo, y/o la posición o el ángulo de montaje de la cámara se cambió.

Ventanas

 Advertencia

Nunca deje a un niño, adulto minusválido o mascota solo en un vehículo, especialmente con las ventanas cerrados en clima tibio o cálido. Pueden verse expuestos al calor extremo y sufrir lesiones permanentes o incluso fatales debido a la insolación.



La aerodinámica del vehículo está diseñada para mejorar el desempeño del rango eléctrico. Esto puede producir un sonido de pulsación cuando alguna de las dos ventanas

traseras esté abierta y las delanteras estén cerradas. Para reducir el sonido, abra una ventana delantera.

Ventanas eléctricas

Advertencia

Los niños podrían sufrir lesiones graves o la muerte si quedan atrapados en el camino de una ventana que se está cerrando. Nunca deje la llave remota en un vehículo con niños. Cuando haya niños en el asiento trasero, utilice el interruptor del bloqueo de ventanas para evitar la operación de las ventanas. Consulte *Llaves* ⇨ 6.



Las ventanas eléctricas funcionan cuando el vehículo está encendido, en modo de accesorios, o cuando la Energía retenida para los accesorios (RAP) está activa. Consulte *Energía retenida para los accesorios (RAP)* ⇨ 227.

Con el interruptor de la ventana, presione para abrir o jale para cerrar la ventana.

Las ventanas se pueden desactivar temporalmente si se utilizan varias veces en un tiempo corto.

Bloqueo de las ventanas

Si está equipado, esta función evita que los pasajeros del asiento trasero abran las ventanas traseras.

Para activar o desactivar esta función desde la pantalla de inicio de infoentretenimiento, seleccione Aplicación de controles > Control rápido de bloqueo de ventana eléctrica.

Movimiento rápido de ventana

Esta función le permite abrir todas las ventanas por completo sin mantener presionados los interruptores. Presione el interruptor hacia abajo completamente, y entonces libere para abrir la ventana de forma automática.

Si está equipado, jale el interruptor de la ventana completamente hacia arriba y libere rápidamente para cerrar la ventana de forma automática.

Presione o jale brevemente el interruptor de la ventana en la misma dirección para detener el movimiento automático de esa ventana.

Sistema de reversa automática de ventana

Si está equipado, el sistema de reversa automática de la ventana invierte y detiene el movimiento de la ventana si detecta un objeto en su camino. El frío extremo o hielo pueden causar que la ventana invierta el movimiento automáticamente. La ventana operará normalmente después que se retire el objeto o la condición.

Anulación de Sistema de inversión automática

Advertencia

Si la anulación del sistema de inversión automática está activo, la ventana no se invertirá automáticamente. Usted, u otras personas podrían sufrir lesiones y la ventana podría dañarse. Antes de usar la anulación del sistema de inversión automática, asegúrese que no haya personas u obstrucciones en el recorrido de la ventana.

Cuando el vehículo esté encendido, anule el sistema de reversa automática jalando y sosteniendo el interruptor de la ventana si las condiciones evitan que la ventana se cierre.

Programación de las ventanas eléctricas

Puede ser necesario programar si la batería del vehículo se desconectó o descargó. Para programar una ventana de cierre automático:

1. Cierre todas las puertas.
2. Active el vehículo.

3. Abra parcialmente la ventana que desea programar, y después ciérrela y continúe jalando el interruptor brevemente después de que la ventana se haya cerrado totalmente.
4. Abra la ventana y continúe presionando el interruptor brevemente después de que se haya abierto la ventana completamente.

Operación remota de las ventanas

Si está equipado y activado, esta función le permite abrir todas las ventanas de forma remota.

Para ver las configuraciones disponibles y activar la operación de ventana remota, desde la pantalla de inicio de infoentretenimiento, toque Configuración > Vehículo > Bloqueo, desbloqueo, arranque remotos.

Para abrir las ventanas de manera remota, presione dos veces y sostenga  en la llave remota.

Si está equipado, todas las ventanas también se pueden cerrar utilizando la llave remota. Para cerrar todas las ventanas de manera remota, presione dos veces y sostenga  en la llave remota.

Viseras

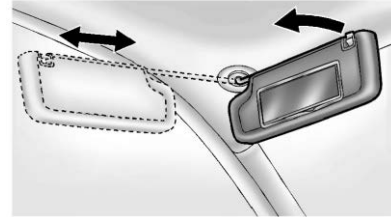

Tire de la visera hacia abajo para bloquear el resplandor. Desconecte la visera del montaje central para pivotarlo a la ventana lateral o, si está equipado, para extenderlo a lo largo de la varilla.

Espejo de cortesía del visor

El vehículo puede tener espejos de vanidad o porta-tarjetas en la parte posterior de las viseras. Gire hacia abajo la visera para exponer el espejo de vanidad.

Techo

Quemacocos

Si está equipado, la ignición debe estar encendida o en modo de accesorios, o la Energía retenida para los accesorios (RAP)

debe estar activa para operar el quemacocos. Vea *Posiciones del encendido* ⇨ 222 y *Energía retenida para los accesorios (RAP)* ⇨ 227.



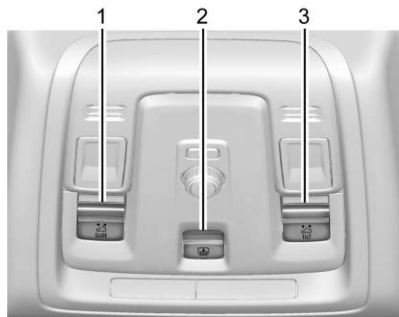

Aunque el quemacocos siempre opera en modo automático, el movimiento se puede detener al presionar el interruptor de nuevo.

El techo corredizo no puede abrirse o cerrarse si el vehículo tiene una falla eléctrica.





1. Interruptor SLIDE (deslizamiento)
2. Interruptor de visera eléctrica
3. Interruptor TILT (inclinación)



Operación de quemacocos:

- Presione y libere  (1) para abrir automáticamente a la posición completamente abierta. Este vehículo puede estar equipado con una posición de tope de comodidad para prevenir el ruido de viento excesivo. El quemacocos se detendrá automáticamente a la mitad de abertura durante una abertura automática. Para abrir completamente el quemacocos, oprima y suelte  (1) de nuevo.
- Jale y libere  (1) para cerrar automáticamente.
- Presione o jale  (1) de nuevo para detener en la ubicación deseada.

Operación de visera:

- Presione y libere  (2) para abrir automáticamente.
- Jale y libere  (2) para cerrar automáticamente.
- Presione o jale  (2) de nuevo para detener en la ubicación deseada.

Operación de ventilación de quemacocos:

- Presione y libere  (3) para ventilar el quemacocos.
- Jale y libere  (3) para cerrar la ventilación del quemacocos.

Sistema de reversa automática

El quemacocos y la visera eléctrica, si están equipados, tienen un sistema de reversa automática que sólo está activo cuando el quemacocos y la visera eléctrica se operan en modo de cierre rápido.

Si se encuentra un objeto en la trayectoria del cierre automático, el sistema de reversa detectará un objeto, se detendrá, y abrirá el quemacocos o la visera eléctrica ligeramente.

Si ocurre esta condición, intente retirar el objeto, y después jale y libere el interruptor para cerrar automáticamente. Si ocurre la operación de reversa varias veces, se mostrará el mensaje OPEN THEN CLOSE SUNROOF (abrir y después el quemacocos) DEL DIC, y se desactivará la función automática. Para operar el quemacocos mientras la función automática esté desactivada, el interruptor se debe presionar y jalar y sostenerse.

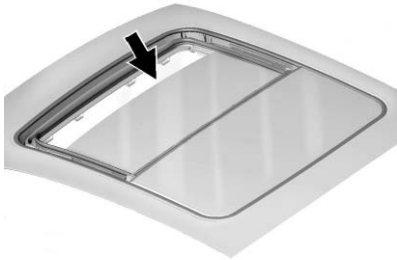

La tierra y la basura se pueden acumular en el sello del quemacocos o en los carriles. Esto podría causar problemas con la operación del techo corredizo o ruido. Podría taponar también el sistema de drenaje de agua. Periódicamente abra el quemacocos y retire cualquier obstáculo o basura suelta. Limpie el sello del quemacocos y el área de sellado del techo utilizando un trapo limpio, jabón suave y agua. No retire la grasa del quemacocos.

Asientos y sistemas de sujeción

Cabeceras

Cabeceras	43
-----------------	----

Asientos delanteros

Ajuste del asiento eléctrico	45
Respaldos reclinables	46
Ajuste del soporte lumbar	47
Masaje	48
Asientos con memoria	48
Asientos delanteros con calefacción y ventilación	51

Asientos Traseros

Asientos Traseros	53
Segunda fila de asientos	53
Asientos traseros con calefacción y ventilación	59
Asientos de la tercera fila	60

Cinturones de seguridad

Cinturones de seguridad	64
Abroche el cinturón para conducir	66
Cómo usar correctamente los cinturones de seguridad	66
Cinturón de seguridad de tres puntos	68

Uso del cinturón de seguridad durante el embarazo	71
Revisión del sistema de seguridad	71
Cuidado de cinturón de seguridad	72
Reemplazo de partes del sistema del cinturón de seguridad después de una colisión	72

Sistema de bolsas de aire

Sistema de bolsas de aire	73
¿En dónde están las bolsas de aire?	75
¿Cuándo se debe inflar una bolsa de aire?	76
¿Qué provoca que se infle una bolsa de aire?	77
¿Cómo se activa una bolsa de aire?	77
¿Qué se verá después que se active la bolsa de aire?	78
Sistema de detección de pasajeros	79
Dar servicio a vehículos equipados con bolsa de aire	83
Agregar equipo a vehículos equipados con bolsa de aire	83
Revisión del sistema de las bolsas de aire ..	84
Cambio de partes del sistema de bolsas de aire después de un choque	84

Restricciones para niños

Niños Mayores	85
Sistemas de Restricción para Niños	86

Dónde poner el sistema de retención infantil	90
Sistemas de Restricción para Niños ISOFIX	97
Restricciones que aseguran al niño (Con asiento de seguridad)	101

Cabeceras

Los asientos frontales del vehículo tienen cabeceras ajustables en las posiciones de asiento de ventana.



Advertencia

Existe una mayor probabilidad que los ocupantes sufran una lesión de cuello/columna en un accidente con cabeceras que no estén instaladas y ajustadas adecuadamente. No ponga el vehículo en movimiento hasta que las cabeceras para todos los ocupantes estén instalados y ajustados de manera adecuada.

Si su vehículo cuenta con cabeceras que se doblan, siempre regréselas a su posición normal vertical cuando un ocupante se sienta en el asiento.



Ajuste las cabeceras de tal forma que la parte superior de la misma esté a la misma altura que la parte superior de la cabeza del ocupante. Esta posición reduce la probabilidad de una lesión de cuello durante un accidente.

Asientos delanteros

Los asientos frontales del vehículo tienen cabeceras ajustables en las posiciones de asiento de ventana.

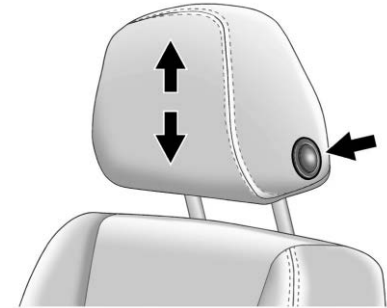

Puede ajustarse la altura de la cabecera.

Para subir o bajar la cabecera ajustable, oprima el botón ubicado en el lado de la cabecera y jale hacia arriba o empuje la cabecera ajustable hacia abajo, y suelte el botón. Jale y empuje la cabecera después de liberar el botón para asegurarse que esté asegurado en su lugar.

Las cabeceras de los asientos delanteros exteriores no son removibles.

Asientos Traseros

Asientos de la segunda fila

Los asientos traseros del vehículo tienen cabeceras ajustables en las posiciones del asiento del pasajero junto a las ventanas traseras que no se pueden ajustar.

Las cabeceras exteriores de segunda fila no son removibles.

Las cabeceras exteriores de la segunda fila están diseñadas para plegarse.

Cuando pliegue los respaldos de segunda fila hacia abajo, la cabecera se plegará automáticamente fuera del camino conforme el asiento se pliegue.

Las cabeceras exteriores de segunda fila puede doblarse hacia adelante para permitir una mejor visibilidad cuando el asiento trasero no esté ocupado.



Para doblar la cabecera, presione el botón en el lado de la cabecera.



La cabecera se plegará hacia adelante automáticamente.

Cuando un ocupante o un asiento de seguridad para niños esté en el asiento, siempre regrese la cabecera a su posición normal vertical. Empuje la cabecera hacia arriba y atrás hasta que se bloquee en su lugar. Empuje y tire de la cabecera para cerciorarse que esté asegurada.

Asientos de la tercera fila

Los asientos de tercera fila del vehículo tienen cabeceras en las posiciones de asientos del lado de la ventana que no se pueden ajustar hacia arriba o hacia abajo.

Las cabeceras de tercera fila del lado de la ventana no son removibles.

Las cabeceras de la tercera fila del lado de la ventana están diseñadas para plegarse.

Cuando pliegue los respaldos de tercera fila hacia abajo, la cabecera se plegará automáticamente fuera del camino conforme el asiento se pliegue.

La cabecera puede doblarse hacia adelante para permitir una mejor visibilidad cuando el asiento trasero no esté ocupado.

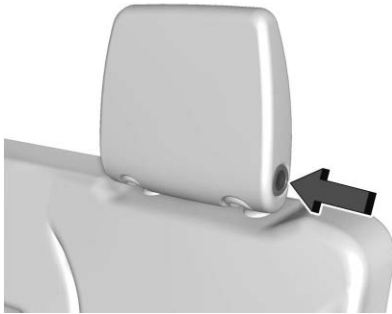

Para doblar la cabecera, presione el botón en el lado de la cabecera.



La cabecera se plegará hacia adelante automáticamente.

Cuando un ocupante o un asiento de seguridad para niños esté en el asiento, siempre regrese la cabecera a su posición normal vertical. Empuje la cabecera hacia arriba y atrás hasta que se bloquee en su lugar. Empuje y tire de la cabecera para cerciorarse que esté asegurada.

Asientos delanteros

Ajuste del asiento eléctrico

Advertencia

Puede perder el control del vehículo si intenta ajustar el asiento del conductor mientras el vehículo está en movimiento. Ajuste el asiento del conductor sólo cuando el vehículo no se está moviendo.

Advertencia

Los asientos eléctricos funcionarán con la ignición apagada. Los niños podrían operar los asientos eléctricos y se podrían lastimar. Nunca deje a niños solos dentro del vehículo.

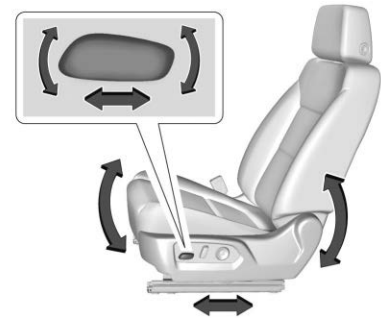

Para ajustar el asiento:

- Mueva el asiento hacia delante o hacia atrás deslizando el control hacia adelante o hacia atrás.
- Si está equipado, levante o baje la parte frontal del cojín del asiento moviendo el frente del control hacia arriba o hacia abajo.
- Levante o baje el asiento moviendo la parte trasera del control hacia arriba o hacia abajo.

Los asientos también se pueden ajustar desde la pantalla central delantera, si está equipado.

- Toque  > Position y después seleccione el ajuste deseado en la imagen del asiento.

- Para ajustar asientos traseros ejecutivos, si está equipado, seleccione Rear Right o Rear Left .

Respaldos reclinables

Advertencia

Sentarse en posición reclinada cuando el vehículo esté en movimiento puede ser peligroso. Incluso cuando se abrochen, los cinturones de seguridad no pueden hacer su trabajo.

El cinturón de hombro no estará contra su cuerpo. En su lugar, estará delante de usted. En un accidente, puede ir hacia éste, y recibir lesiones de cuello u otras.

El cinturón de seguridad de dos puntos podría elevarse por encima de su abdomen. La fuerza del cinturón estará ahí, no en sus huesos de la pelvis. Esto podría causar lesiones internas serias.

Ponga el respaldo en posición vertical para una protección adecuada cuando el vehículo esté en movimiento. Entonces, siéntese bien en el asiento y colóquese el cinturón de seguridad adecuadamente.

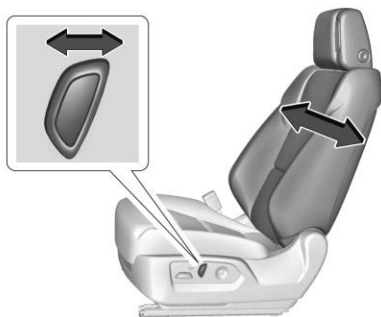

Para reclinarse el respaldo:

- Incline la parte superior del control hacia atrás para reclinarse.
- Incline la parte superior del control hacia adelante para levantar.



No tenga el respaldo reclinado si el vehículo está en movimiento.

Para reclinarse el asiento con la pantalla central delantera:

- Seleccione  > Position y toque la imagen del asiento.

Ajuste del soporte lumbar

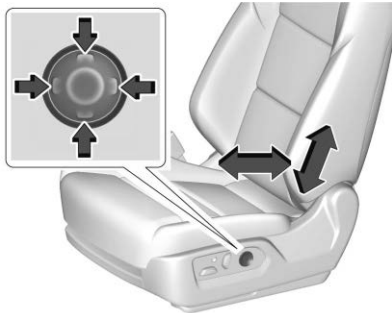

- Mantenga presionada la parte frontal o trasera del control para aumentar o disminuir el soporte lumbar.
- Si está equipado, oprima sin soltar la parte superior o inferior del control para subir o bajar el soporte lumbar.

Ajuste de asiento de nivel superior

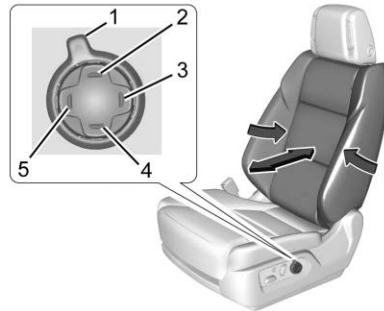

Para ajustar el soporte lumbar, si está equipado:

- Presione y libere o mantenga presionada la función Seleccionar (1) para desplazarse a soporte lumbar en la pantalla central delantera.
- Presione Hacia adelante (5) o hacia atrás (3) para ajustar el soporte lumbar hacia adelante o atrás.
- Presione Arriba (2) o Abajo (4) para ajuste lumbar hacia arriba o abajo.

Soporte de refuerzo

Para ajustar el soporte del cojín, si está equipado:

Presione y libere o mantenga presionada la función Seleccionar (1) para desplazarse a soporte de refuerzo en la pantalla central delantera. Presione Adelante (5) o Atrás (3) para ajustar el cojín hacia adentro o hacia afuera.

Soporte superior de hombros

Para ajustar el soporte superior de hombros, si está equipado:

- Presione y libere o mantenga presionada la función Seleccionar (1) para desplazarse a soporte de hombro superior en la pantalla central delantera.
- Presione Hacia adelante (5) o hacia atrás (3) para ajustar el soporte superior de hombros hacia adelante o atrás.

Masaje

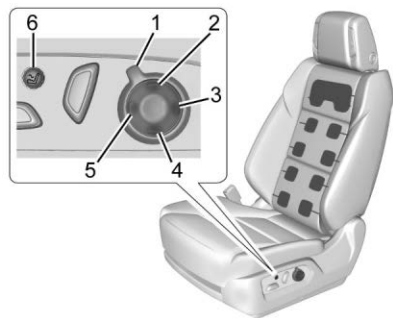

Se muestra el asiento del conductor. El asiento del pasajero es similar

Si está equipado, el vehículo debe estar encendido para usar la función de masaje.

Para activar y ajustar el masaje usando el control de Selección de función (1):

- Gire la Selección de función (1) para activar la pantalla de masaje en la pantalla central delantera.
- Para apagar el masaje o para activar el masaje en la última configuración de tipo de masaje, presione el control de encendido/apagado de masaje (6).

Para activar y ajustar la función de masaje desde la pantalla central delantera, si está equipada:

- Toque  > Massage y después seleccione el ajuste deseado en la imagen del asiento.
- Para ajustar asientos traseros ejecutivos, si está equipado, seleccione Rear Right o Rear Left .

La función de masaje se apagará después de aproximadamente 20 minutos. Presione el control de encendido/apagado de masaje (6) para reiniciar la función de masaje.

Asientos con memoria



Resumen

Si está equipado, la función de asiento con memoria permite que los conductores guarden sus posiciones de conducción únicas y una posición para salir compartida. Consulte "Guardar posiciones de asiento" más adelante en esta sección. Todos los conductores pueden recuperar manualmente las posiciones guardadas, consulte "Recuperación manual de posiciones de asiento" más adelante en esta sección, y los conductores con las llaves remotas 1 y 2 también las pueden recuperar automáticamente. Consulte "Recuperación de memoria de entrada automática de asiento" o "Recuperación de memoria de salida automática de asiento" más adelante en esta sección. Para activar las recuperaciones automáticas, encienda Memoria de entrada de asiento y/o Memoria de salida de asiento. Consulte "Activación de recuperaciones automáticas" más adelante en esta sección. Las recuperaciones de memoria se pueden cancelar en cualquier momento durante la recuperación. Consulte "Cancelar recuperaciones automáticas de asiento" más adelante en esta sección.

Identificación de número de conductor

El vehículo identifica al conductor actual por su llave remota número 1–8. El número de la llave remota actual se puede identificar por el mensaje de bienvenida del Centro de información del conductor (DIC), "Usted es el conductor x para recuperaciones de memoria". Este mensaje se muestra las primeras veces que se enciende el vehículo cuando se usa una llave remota diferente. Para que la Memoria de entrada del asiento funcione correctamente, guarde las posiciones en el botón de memoria 1 o 2 que coincida con el número de conductor de este mensaje de bienvenida. Para ayudar a identificar las identificaciones de llave remota, se recomienda llevar solo una llave remota al ingresar al vehículo. Realice lo siguiente si no se muestra el mensaje de bienvenida.

1. Mueva todas las llaves y llaves remotas lejos del vehículo.
2. Arranque el vehículo con otra llave remota. Debe aparecer un mensaje de bienvenida del DIC que indique el número de conductor de la otra llave remota. Apague el vehículo y retire la otra llave o llave remota del vehículo.

3. Arranque el vehículo con la llave o llave remota inicial. El mensaje de bienvenida del DIC debe mostrar el número de conductor de la llave remota inicial.

Guardar posiciones de asiento

Lea estas instrucciones completamente antes de guardar las posiciones de memoria.



Para guardar las posiciones de conducción preferidas en 1 y 2:

1. Encienda el vehículo o coloque en modo de accesorios. Un mensaje de bienvenida del DIC puede indicar el número de conductor de la llave remota actual. Vea "Identificación de número de conductor" anteriormente en esta sección.
2. Ajuste todas las funciones de memoria disponibles en la posición de conducción deseada.
3. Presione y libere SET; se escuchará un sonido.
4. Inmediatamente después de liberar SET, presione y sostenga el botón de memoria 1 o 2 que corresponda al número de la llave remota del conductor actual hasta que se escuchen dos sonidos. Si pasa mucho tiempo entre liberar SET y presionar 1 o 2,

los dos sonidos no sonarán indicando que la posición de memoria no se guardó. Repita los Pasos 3 y 4 para intentar de nuevo.

5. Repita los Pasos 1–4 para la otra llave remota 1 o 2 utilizando el otro botón de memoria 1 o 2.

Se recomienda guardar las posiciones de conducción preferidas en 1 y 2 si usted es el único conductor.

Para guardar la posición de asiento de salida común en  que es usada por todos los conductores para Recuperar manualmente las posiciones de asiento y las funciones de Recuperación automática de memoria de salida de asiento, repita los pasos 1–4 usando , el botón de salida.

Pantalla central delantera

Las posiciones de asiento también se pueden ajustar y guardar desde la pantalla central delantera. Toque  en la pantalla, seleccione la pestaña Position, y después seleccione y sostenga el tipo de posición deseada.

Recuperación manual de posiciones de asiento

Presione y sostenga el botón 1, 2, o  hasta que se complete la recuperación, para recuperar las posiciones guardadas anteriormente en ese botón.

El movimiento de recuperación de memoria manual para los botones 1, 2 o  se puede iniciar y se completará para la posición de memoria guardada si el vehículo está en o fuera de P (Estacionamiento).

Activación de recuperaciones automáticas

- La Memoria de entrada del asiento mueve el asiento del conductor a la posición 1 o 2 seleccionada cuando se enciende el vehículo. Seleccione Configuración > Vehículo > Posición de asiento > Memoria de entrada de asiento > Encendido o Apagado. Vea "Recuperación de memoria automática de entrada de asiento" más adelante en esta sección.
- La Memoria de salida del asiento mueve el asiento del conductor a la posición de salida preferida del botón  cuando el vehículo está apagado y se abre la puerta. Seleccione Configuración > Vehículo > Posición de asiento > Memoria de salida de asiento

> Seleccione Encendido o Apagado. Vea "Recuperación de memoria automática de salida de asiento" más adelante en esta sección.

Recuperación de memoria automática de entrada de asiento (asientos delanteros)

La Memoria de entrada del asiento comenzará a moverse automáticamente a las posiciones de asiento del botón 1 o 2 correspondiente a la llave remota número 1 o 2 del conductor detectada por el vehículo cuando:

- Se encienda el vehículo.
- Las posiciones de asiento se hayan guardado anteriormente en el mismo botón 1 o 2. Consulte "Guardar posiciones de asiento" anteriormente en esta sección.
- La Memoria de entrada de asiento está activada. Consulte "Activación de recuperaciones automáticas" más anteriormente en esta sección.
- El vehículo está en P (Estacionamiento).

La Recuperación de Memoria de entrada de asiento continuará si el vehículo se cambia fuera de P (estacionamiento) antes de llegar a la posición de memoria guardada.

Si la posición de asiento de memoria guardada no se recupera automáticamente, verifique que la recuperación esté activada. Consulte "Activación de recuperaciones automáticas" más anteriormente en esta sección.

Si el asiento de memoria se recupera en la posición incorrecta, el número de la llave remota 1 o 2 del conductor puede no igualar las posiciones del número del botón de memoria en las que se guardaron. Pruebe la otra llave remota o intente guardar las posiciones en el otro botón de memoria 1 o 2. Consulte "Guardar posiciones de asiento" anteriormente en esta sección.

Las recuperaciones automáticas de memoria de entrada de asiento solo están disponibles para las llaves remota número 1 y 2 del conductor. Las llaves remotas 3–8 no proporcionarán recuperaciones de memoria de entrada de asiento.

Recuperación de memoria automática de salida de asiento (asientos delanteros)

La Memoria de salida de asiento comenzará el movimiento a la posición de asiento del botón  cuando:

- Se apaga el vehículo y se abre la puerta del conductor dentro de un tiempo corto.



- Se guardó anteriormente una posición de asiento en el botón de memoria . Consulte "Guardar posiciones de asiento" anteriormente en esta sección.
- La Memoria de salida de asiento está activada. Consulte "Activación de recuperaciones automáticas" más anteriormente en esta sección.
- El vehículo está en P (Estacionamiento).

La Recuperación de Memoria de salida de asiento continuará si el vehículo se cambia fuera de P (estacionamiento) antes de llegar a la posición de memoria guardada.

La Memoria de salida de asiento no está enlazada a la llave remota del conductor. La posición de asiento guardada en  se usa para todos los conductores.

Cancelar Recuperaciones de asiento de memoria

- Durante cualquier recuperación de memoria:
Presione un control de asiento eléctrico
Presione el botón de memoria SET
- Durante recuperación de memoria manual:
Libere el botón 1, 2, o 

- Durante la Recuperación de memoria automática de entrada de asiento
Apague el vehículo
Presione los botones de memoria SET, 1, 2, o 
- Durante la Recuperación de memoria automática de salida de asiento:
Presione los botones de memoria SET, 1, 2, o 

Obstrucciones

Si algo bloquea el asiento mientras recupera una posición de memoria, se puede detener la recuperación. Retire la obstrucción e intente recuperar de nuevo. Si la posición de memoria todavía no se recupera, consulte a su distribuidor.



Asientos delanteros con calefacción y ventilación



Advertencia



Si no se puede sentir el cambio de temperatura o dolor en la piel, el calentador del asiento pueda causar quemaduras. Para reducir el riesgo de quemaduras, se debe tener cuidado al usar el calentador de asiento, en especial durante periodos prolongados de tiempo. No coloque nada sobre el asiento que aisle el calor, tal como una manta, cojín, cubierta o un artículo similar. Esto puede causar que el calentador del asiento se sobrecaliente. Un calentador de asiento sobrecalentado puede causar una quemadura o puede dañar el asiento.

Interruptores de asiento con calefacción y ventilación

Si está equipado, los interruptores de asiento con calefacción y ventilación se encuentran en la pantalla central delantera. Para que funcione, el motor debe estar encendido. Seleccione  > Temperatura y toque uno de los siguientes iconos:

Seleccione  o  para calentar el respaldo del asiento del conductor o pasajero.

Seleccione  o  para calentar el respaldo y cojín del asiento del conductor o pasajero.

Seleccione  o , si está disponible, para ventilar el asiento del conductor o del pasajero. Un asiento con ventilación cuenta con un ventilador que circula aire a través del asiento. El aire no se enfría.

Cuando esta función está apagada, el icono es blanco. Cuando se enciende un asiento con calefacción, el icono cambia a rojo. Cuando se enciende un asiento con ventilación, el icono cambia a azul.

Seleccione una vez el icono para el ajuste máximo. Con cada selección, el asiento cambiará al siguiente ajuste inferior y después al ajuste OFF (apagado). Las luces indicadoras junto a los iconos indican tres para las configuraciones más altas y una para las más bajas. Si los asientos con calefacción están en alto, se puede bajar el nivel automáticamente después de aproximadamente 30 minutos.

Es posible que el asiento del pasajero se demore más para calentarse.

Asientos con calefacción y ventilación automática

Cuando el vehículo esté encendido, esta función, si está activada, activará automáticamente los asientos con calefacción o ventilación al nivel requerido por la temperatura interior del vehículo.

El nivel de asiento activo con calefacción o ventilación alta, media, baja o apagada se indicará mediante los iconos de asiento en la pantalla central delantera. Use el icono del asiento en la pantalla para apagar los asientos con calefacción o ventilación automática. Si el asiento del pasajero no está ocupado, la función de asientos con calefacción o ventilación automática no activará tal asiento. Para activar o desactivar los asientos con calefacción o ventilación automática, seleccione Configuración > Vehículo > Clima y calidad del aire > Asientos con enfriamiento/ventilación o con calefacción en el arranque > ON (Encendido) u OFF (Apagado).

Asientos con calefacción y ventilación arranque remoto

Durante un arranque remoto, los asientos con calefacción o ventilación, si están instalados, se pueden encender automáticamente. Cuando

hace frío en el exterior, los asientos con calefacción se encienden, y cuando hace calor en el exterior se enciende la ventilación de los asientos. Si la función de asientos con calefacción o ventilación automática, si está equipada, no está encendida, los asientos con calefacción o ventilación se pueden cancelar cuando se encienda el vehículo. Si es necesario, seleccione el icono del asiento para usar los asientos con calefacción o ventilación después de que arranque el vehículo.

Las luces del indicador del asiento con calefacción o ventilación pueden encenderse durante un arranque remoto.

El desempeño de la temperatura de un asiento desocupado puede verse reducido. Esto es normal.

Para activar o desactivar los asientos con calefacción o ventilación de arranque remoto, seleccione Configuración > Vehículo > Bloqueo, desbloqueo y arranque remotos > Asientos con calefacción automática de arranque remoto o Asientos con enfriamiento/ventilación automático de arranque remoto > Encendido o Apagado. Vea *Arranque remoto* ⇨ 14.

Asientos Traseros

Recordatorio de asiento trasero

Si está equipado y activado, el mensaje REAR SEAT REMINDER LOOK IN REAR SEAT (Recordatorio de asiento trasero, Revise el asiento trasero) se muestra en el Centro de información del conductor bajo algunas condiciones indicando que puede haber un objeto o pasajero en el asiento trasero. Revise el asiento trasero antes de salir del vehículo.

Esta función se activará cuando se abra una puerta de segunda fila mientras el vehículo está encendido o hasta 10 minutos antes de encender el vehículo. Se activará el mensaje del Centro de información del conductor y una alerta audible cuando se apaga el vehículo. La alerta no detecta directamente objetos en el asiento trasero; en cambio, bajo ciertas condiciones, detecta cuando se abre y cierra una puerta trasera, indicando que puede haber algo en el asiento trasero.

Esta función se activa únicamente cada vez que se encienda y apague el vehículo, y requerirá la reactivación abriendo y cerrando las puertas de la segunda fila. Puede haber una alerta incluso cuando no hay nada en el asiento trasero; por

ejemplo, si un niño entró al vehículo a través de la puerta trasera y salió del vehículo sin que el vehículo se apagara.

La función puede encenderse o apagarse. Seleccione Configuración > Vehículo > Recordatorio de asiento trasero > Encendido o Apagado

Segunda fila de asientos

Características de asiento ejecutivo

Las funciones de asiento ejecutivo se pueden ajustar ya sea en la pantalla central delantera o trasera.

Ajuste del asiento

Para ajustar los asientos de la segunda fila de la pantalla central trasera, toque  > Position y después seleccione el ajuste deseado en la imagen del asiento.



Los asientos traseros se pueden ajustar desde la pantalla central delantera. Vea *Ajuste del asiento eléctrico* ⇨ 45.



Interruptor de tablero trasero



Para ajustar los asientos de la segunda fila con el interruptor del tablero trasero:

1. Retire cualquier objeto del piso al frente, detrás o en el asiento de la segunda fila.
2. Presione el interruptor  para ajustar el asiento hacia adelante e inclinar el respaldo.
3. Presione el interruptor  para ajustar el asiento hacia atrás y regresar el respaldo.

Bloqueo de asiento trasero

Los Seguros de puertas para niños se pueden activar para bloquear los asientos ejecutivos de la segunda fila. Esto evitará el movimiento de los asientos de la segunda fila. Vea *Seguros de puertas* ⇨ 19.



Advertencia

La correa para jalar de emergencia está diseñada para uso de emergencia únicamente. No use la correa para jalar de emergencia para inclinar manualmente el asiento hacia adelante. El uso de la correa para jalar de emergencia puede causar daño a la correa y a las personas en la tercera fila pueden resultar lesionadas.

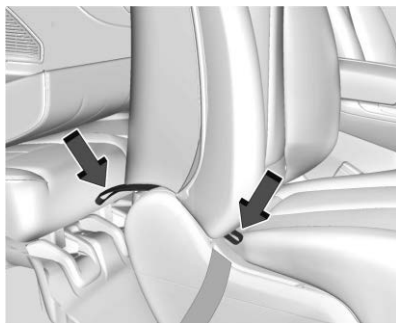

Correa para jalar de emergencia

Use la correa para jalar de emergencia sólo si el vehículo pierde la energía y las pantallas no están disponibles. La correa de emergencia se puede jalar desde el asiento de segunda o tercera fila para inclinar el asiento hacia adelante para que una persona salga de la tercera fila.

Memoria

La función de asiento con memoria permite que los pasajeros guarden una posición de asiento y salida para cada asiento de segunda fila.

Para guardar una posición de asiento o salida:

- Ajuste el asiento conforme se desee. Vea "Ajuste de asiento" anteriormente en esta sección.
- Desde la pestaña Position del asiento en la pantalla central trasera, toque sin soltar el botón Salir o Guardar posición para guardar la posición deseada.

Toque brevemente el botón Salir o Guardar posición para recuperar esa posición.

Las posiciones de memoria del asiento de segunda fila también se pueden guardar y recuperar en la pantalla central delantera. Vea *Asientos con memoria* ⇨ 48.

Masaje

Para activar la función de masaje desde la pantalla central trasera, toque  > Masaje y después seleccione el tipo de masaje e intensidad deseados en la imagen del asiento.

La función de masaje de asiento de segunda fila también se puede activar desde la pantalla central delantera. Vea *Masaje* ⇨ 48.

Ajuste del asiento de modelo base

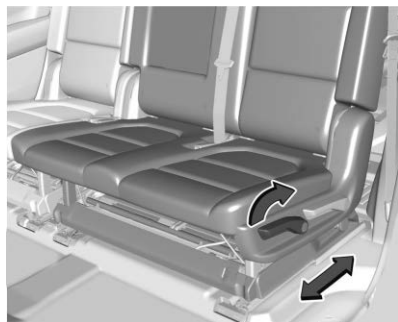

Para regular la posición del asiento:

1. Retire los objetos que haya en el piso de la primera o segunda fila de asientos o en las guías de los asientos en el piso.
2. Levante la palanca debajo del cojín del asiento y deslice el asiento hacia adelante o hacia atrás.

Respaldos reclinables

Para reclinar el respaldo:



1. Levante la palanca que está en el lado de la ventanilla del asiento.
2. Mueva el respaldo hasta la posición deseada y suelte la palanca para asegurar el respaldo en su lugar.
3. Empuje y jale el respaldo para asegurar que esté trabado.

Para regresar el respaldo a la posición vertical:

Advertencia

Si cualquiera de los respaldos no está asegurado, se podría mover hacia adelante en un alto repentino o impacto. Esto puede lastimar a la persona que está sentada en él. Siempre empuje y jale los respaldos para asegurarse que estén trabados.

1. Levante completamente la palanca mientras aplica presión al respaldo y el respaldo regresará a la posición vertical. Si se levanta la palanca sin aplicar presión, el asiento se soltará a una posición plegada.
2. Empuje y jale el respaldo para asegurar que esté trabado.

Entrada y salida de la tercera fila (Sólo modelo base)

Función manual de plegar y abatir

Advertencia

No deje la segunda fila de asientos en posición volteada mientras el vehículo está en marcha. Un asiento volteado no

(Continúa)

Advertencia (Continúa)

está bloqueado. Puede moverse cuando el vehículo está en movimiento. Las personas en el vehículo podrían sufrir lesiones en un accidente o parada repentina. Asegúrese de devolver el asiento a la posición de asiento del pasajero antes de conducir el vehículo. Empuje y jale el asiento para asegurar que esté asegurado en su lugar.

**Advertencia**

Doblar un asiento trasero con los cinturones de seguridad todavía colocados puede causar daño al asiento o a los cinturones de seguridad. Siempre desabroche los cinturones de seguridad y regréselos a su posición normal de almacenamiento antes de doblar un asiento trasero.

La segunda fila de asientos se puede plegar para brindar espacio de carga adicional o se puede plegar y abatir para una fácil entrada y salida hacia el asiento de la tercera fila.

Plegar y abatir el asiento

Para plegar y abatir el asiento:

1. Compruebe que no haya nada debajo, enfrente o sobre el asiento.

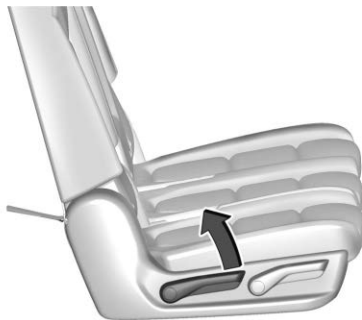

2. Levante la palanca en el lado de la ventana del asiento para liberar el respaldo.



El respaldo se plegará hacia delante para crear un piso de carga plano.

Si el respaldo no se puede plegar hasta quedar plano, intente mover el asiento delantero hacia delante y/o ponga el respaldo delantero en la posición vertical.



3. Levante la palanca de nuevo para liberar la parte trasera del asiento del piso. El asiento se abatirá hacia delante.

Plegar y abatir el asiento desde el asiento de la tercera fila

Advertencia

El uso de la posición de los asientos de la tercera hilera cuando la segunda hilera está doblada, o doblada y volteada, podría causar lesiones en un alto repentino o colisión. Asegúrese de devolver el asiento

(Continúa)

Advertencia (Continúa)

a la posición del asiento del pasajero. Empuje y jale el asiento para asegurar que esté asegurado en su lugar.

Para plegar y abatir el asiento desde el asiento de la tercera fila:

1. Compruebe que no haya nada debajo, enfrente o sobre el asiento.

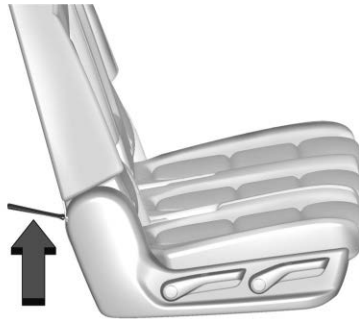

2. Jale la correa en la parte posterior inferior de la segunda fila de asientos para liberar el respaldo del asiento. El respaldo se plegará hacia delante.



3. Jale la correa de nuevo para liberar la parte trasera del asiento del piso. El asiento se abatirá hacia delante.

Función automática de plegar y abatir

Advertencia

No deje la segunda fila de asientos en posición volteada mientras el vehículo está en marcha. Un asiento volteado no está bloqueado. Puede moverse cuando el vehículo está en movimiento. Las personas en el vehículo podrían sufrir lesiones en un accidente o parada repentina. Asegúrese de

(Continúa)

Advertencia (Continúa)

devolver el asiento a la posición de asiento del pasajero antes de conducir el vehículo. Empuje y jale el asiento para asegurar que esté asegurado en su lugar.

⚠ Advertencia

Plegar y abatir el asiento automáticamente cuando haya alguien sentado en el asiento, puede causar lesiones a la persona que esté sentada ahí. Siempre compruebe que no haya nadie sentado en el asiento antes de oprimir el interruptor de liberación automática del asiento.

⚠ Advertencia

Doblar un asiento trasero con los cinturones de seguridad todavía colocados puede causar daño al asiento o a los cinturones de seguridad. Siempre desabroche los cinturones de seguridad y regréselos a su posición normal de almacenamiento antes de doblar un asiento trasero.

El vehículo debe estar en P (estacionamiento) para que funcione esta característica.

Plegar y abatir el asiento

Para plegar y abatir el asiento:

1. Compruebe que no haya nada debajo, enfrente o sobre el asiento.

**Interruptor del panel trasero del lado del conductor**

2. Presione el interruptor de liberación automática del asiento que está en el tablero detrás de las puertas traseras. El respaldo se pliega automáticamente de manera plana.

3. Oprima el interruptor de nuevo para liberar la parte trasera del asiento del piso. El asiento se abatirá hacia delante.

Plegue y abatimiento de asiento de segunda fila desde el área de carga (sólo modelo base)

El vehículo debe estar en P (estacionamiento) para que funcione esta característica.

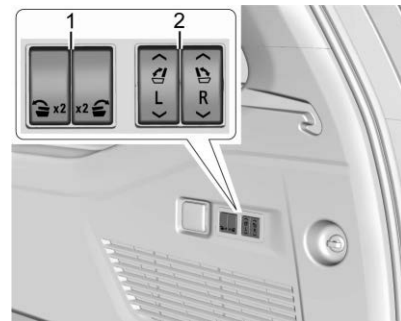

1. Interruptores de plegue y abatimiento de asiento eléctrico de segunda fila
2. Interruptores de plegue y elevación de asiento eléctrico de tercera fila

Para plegar y abatir el asiento desde la zona de carga:

1. Compruebe que no haya nada debajo, enfrente o sobre el asiento.
2. Oprima el interruptor (1) en la moldura lateral del área de carga para plegar el respaldo de segunda fila.
El interruptor izquierdo pliega el respaldo del asiento izquierdo y el interruptor derecho pliega el respaldo del asiento derecho.
3. Oprima el interruptor de nuevo para liberar la parte trasera del asiento del piso. El asiento se abatirá hacia delante.

Los interruptores (2) se pueden utilizar para plegar los respaldos de los asientos de la tercera fila del área de carga. Vea *Asientos de la tercera fila* ⇨ 60.

Como regresar el asiento a la posición de sentado

Advertencia

Si cualquiera de los respaldos no está asegurado, se podría mover hacia adelante en un alto repentino o impacto. Esto puede lastimar a la persona que está sentada en él. Siempre empuje y jale los respaldos para asegurarse que estén trabados.

Para devolver el asiento a la posición de sentado desde la posición plegada:

1. Jale el asiento hacia abajo hasta que se asegure al piso. El respaldo no se puede levantar si el asiento no está asegurado al piso.
2. Levante el respaldo y empújelo hacia atrás. Empuje y jale el respaldo para asegurar que esté trabado.
3. Para el asiento tipo banca con división 60/40, compruebe que el cinturón de seguridad de la posición de asiento central no esté atrapado entre los dos asientos y que no esté torcido.

Asientos traseros con calefacción y ventilación



Advertencia



Si la temperatura cambia o no se puede sentir dolor en la piel, el calentador del asiento puede causar quemaduras. Vea la Advertencia bajo *Asientos delanteros con calefacción y ventilación* ⇨ 51.

Asiento ejecutivo

Puede encender los asientos traseros con calefacción o ventilación desde la pantalla central trasera, o delantera.

- Desde la pantalla central trasera, seleccione  > Temperature.
- Desde la pantalla central delantera, vea *Asientos delanteros con calefacción y ventilación* ⇨ 51.

Seleccione  o  para calentar el respaldo.

Seleccione  o  para calentar el respaldo y el cojín.



Seleccione  o  para ventilar los asientos.

Seleccione una vez el icono para el ajuste máximo. Cada vez que toque el icono, el asiento con calefacción pasará al siguiente ajuste de nivel inferior y luego al ajuste OFF (apagado). Los indicadores junto a los iconos indican tres para las configuraciones más altas y una para las más bajas. Si los asientos con calefacción están en alto, se puede bajar el nivel automáticamente después de aproximadamente 30 minutos.

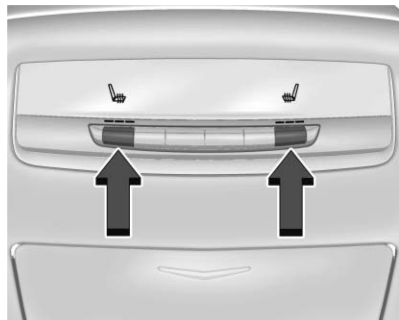
Asiento de modelo base



Los botones se encuentran detrás de la consola central, si están equipados.

Con el motor en operación, oprima  o  para calentar el cojín del asiento izquierdo o derecho del lado de la ventana. En la pantalla de control de clima trasera aparece un indicador cuando esta función está activada.

Oprima una vez el botón para seleccionar el ajuste superior. Cada vez que se oprima el botón, el asiento con calefacción pasará al siguiente ajuste de nivel inferior y después al ajuste OFF (apagado). Las luces indicadoras junto a los botones indican tres para las configuraciones más altas y una para las más bajas.

Si los asientos con calefacción están en alto por 30 minutos, el nivel podría bajar automáticamente.

Asientos con calefacción y ventilación automática y de arranque remoto

Los asientos traseros con calefacción y ventilación se pueden activar automáticamente. Vea *Asientos delanteros con calefacción y ventilación* ⇨ 51.

Asientos de la tercera fila

Advertencia

Doblar un asiento trasero con los cinturones de seguridad todavía colocados puede causar daño al asiento o a los cinturones de seguridad. Siempre desabroche los cinturones de seguridad y regréselos a su posición normal de almacenamiento antes de doblar un asiento trasero.

Los respaldos de los asientos de la tercera fila se pueden plegar para incrementar el espacio de carga.

1. Abra la puerta trasera para acceder a los controles para el asiento de tercera fila.
2. Compruebe que no haya nada debajo, enfrente o sobre el asiento.
3. Si el asiento de la segunda fila está en la posición completamente hacia atrás, ajuste hacia delante para permitir que el asiento de la tercera fila se pliegue completamente plano.

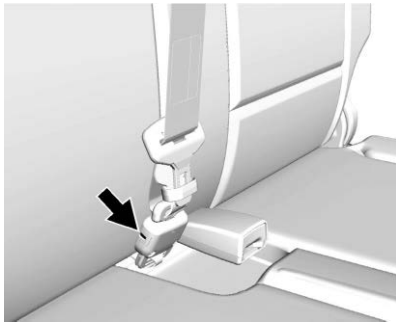

4. Desconecte el cerrojo pequeño del cinturón de seguridad trasero, utilizando una llave en la ranura del broche pequeño, y permita que el cinturón se retraiga en el techo interior.

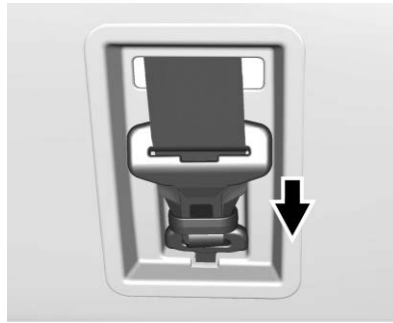

5. Deslice el seguro pequeño por el sujetador localizado en la capota interna.

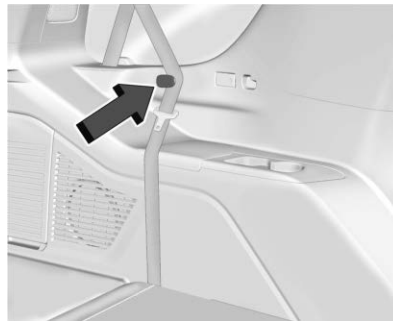

6. Guarde el cinturón de seguridad en el sujetador de almacenamiento del cinturón. Repita los pasos para doblar el otro respaldo, si lo desea.

Plegado del respaldo eléctrico

El vehículo debe estar en P (estacionamiento) para que funcione esta característica.

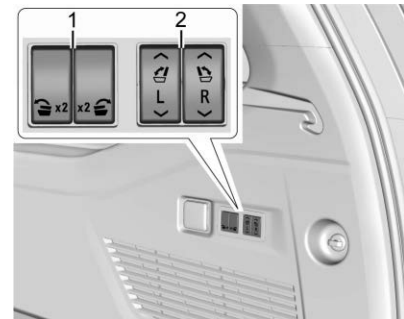

1. Interruptores de pliegue y abatimiento de asiento eléctrico de segunda fila (si está equipado)
2. Interruptores de pliegue y abatimiento de asiento eléctrico de tercera fila (si está equipado)

- Oprima y sostenga el interruptor (2) en la moldura lateral del área de carga para plegar el respaldo de tercera fila.
El interruptor izquierdo pliega el respaldo del asiento izquierdo y el interruptor derecho pliega el respaldo del asiento derecho.
- Repita los pasos para el otro respaldo, si lo desea.

Los interruptores (1) se pueden utilizar para plegar o plegar y abatir los asientos de la segunda fila de la zona de carga. Vea *Segunda fila de asientos* ↪ 53.

Regreso de respaldo de tercera fila a la posición vertical

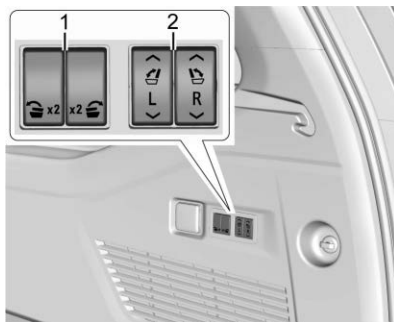

- Interruptores de pliegue y abatimiento de asiento eléctrico de segunda fila (si está equipado)
- Interruptores de pliegue y abatimiento de asiento eléctrico de tercera fila (si está equipado)

Para regresar el respaldo de tercera fila a la posición vertical:

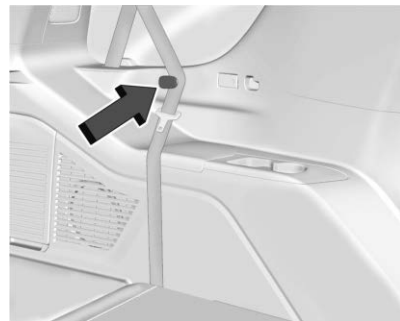

- Asegúrese que el cinturón de seguridad esté en el sujetador de almacenamiento del cinturón.
- Abra la puerta trasera para acceder a los controles para el asiento.
- Oprima y sostenga el interruptor (2) en la moldura lateral del área de carga para levantar el respaldo de tercera fila.
El interruptor izquierdo levanta el respaldo del asiento izquierdo y el interruptor derecho levanta el respaldo del asiento derecho.

Advertencia

Un cinturón de seguridad que esté enrutado inadecuadamente, que no esté abrochado adecuadamente, o que esté torcido no suministrará la debida protección durante una colisión. La persona que utilice el cinturón puede lesionarse seriamente. Después de elevar el respaldo trasero, revise siempre para asegurar que los cinturones de seguridad estén orientados adecuadamente y estén bien asegurados, y que no estén torcidos.

4. Conecte nuevamente el mini-seguro del cinturón de seguridad del asiento central a la mini-hebillas. No permita que se tuerza.
5. Jale el cinturón de seguridad para verificar que el seguro pequeño esté asegurado.
6. Repita los pasos para el otro respaldo, si lo desea.

Pliegue manual del respaldo



1. Jale hacia arriba la palanca para liberar el respaldo del asiento, si está equipado.
2. Presione hacia adelante el respaldo hasta que quede completamente horizontal.
3. Repita para el otro respaldo, si es necesario.

Regreso de respaldo de tercera fila a la posición vertical

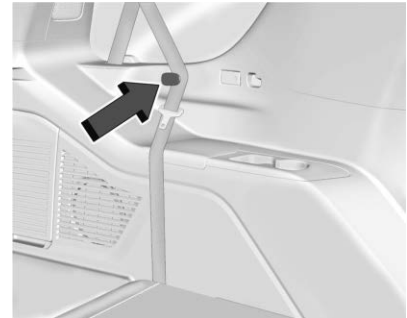

1. Asegúrese que el cinturón de seguridad esté en el sujetador de almacenamiento del cinturón.
2. Desde la parte posterior del vehículo, levante el respaldo a la posición vertical utilizando la correa para jalar ubicada en la parte posterior del asiento de la tercera fila, o levante el respaldo y empújelo para colocarlo desde el interior del vehículo.

⚠ Advertencia

Si cualquiera de los respaldos no está asegurado, se podría mover hacia adelante en un alto repentino o impacto. Esto puede lastimar a la persona que está sentada en él. Siempre empuje y jale los respaldos para asegurarse que estén trabados.

- Empuje y tire del respaldo para asegurarse que esté asegurado en su posición.

⚠ Advertencia

Un cinturón de seguridad que esté enrutado inadecuadamente, que no esté abrochado adecuadamente, o que esté torcido no suministrará la debida protección durante una colisión. La persona que utilice el cinturón puede lesionarse seriamente. Después de elevar el respaldo trasero, revise siempre para asegurar que los cinturones de seguridad estén orientados adecuadamente y estén bien asegurados, y que no estén torcidos.

- Conecte nuevamente el mini-seguro del cinturón de seguridad del asiento central a la mini-hebilla. No permita que se tuerza.

- Jale el cinturón de seguridad para verificar que el seguro pequeño esté asegurado.

Pliegue de asientos de tercera fila desde la consola superior



Para plegar los asientos desde la consola superior, si está equipado:

El vehículo debe estar en P (estacionamiento) para que funcione esta característica.

- Presione y sostenga el interruptor para plegar el respaldo de tercera fila.
El interruptor izquierdo pliega el respaldo del asiento izquierdo y el interruptor derecho pliega el respaldo del asiento derecho.

- Repita los pasos para el otro respaldo, si lo desea.
- Presione y sostenga el interruptor para regresar el respaldo a la posición para sentarse.

Si está equipado, la luz roja en el interruptor se iluminará si el respaldo de tercera fila no está en la posición para sentarse.

Hay interruptores adicionales que se pueden utilizar para plegar los respaldos de los asientos de la tercera fila del área de carga. Vea *Asientos de la tercera fila* ⇨ 60.

Cinturones de seguridad

Esta sección describe cómo utilizar los cinturones de seguridad correctamente, y algunas cosas que no se deben hacer.

⚠ Advertencia

No deje que nadie viaje en el auto cuando un cinturón de seguridad no se pueda utilizar adecuadamente. En un accidente, si usted o los pasajeros no están usando los cinturones de seguridad, las lesiones

(Continúa)

Advertencia (Continúa)

podrían ser mucho mayores que si usaran los cinturones de seguridad. Puede resultar seriamente dañado o morir al golpear cosas dentro del vehículo con mayor fuerza o salir disparado del vehículo. Además, cualquiera que no esté asegurado podría golpear a los demás ocupantes del vehículo.

Es extremadamente peligroso viajar en el área de carga, dentro o fuera de un vehículo. En una colisión, es muy probable que los pasajeros que viajen en estas áreas se lastimen seriamente o mueran. No permita que los pasajeros viajen en ninguna área de su vehículo que no esté equipada con asientos y cinturones de seguridad.

Siempre use el cinturón de seguridad, y verifique que todos los pasajeros también estén asegurados adecuadamente.

Este vehículo tiene indicadores como un recordatorio para abrochar los cinturones de seguridad. Vea *Recordatorios de cinturón de seguridad* ⇨ 123.

Por qué funcionan los cinturones de seguridad

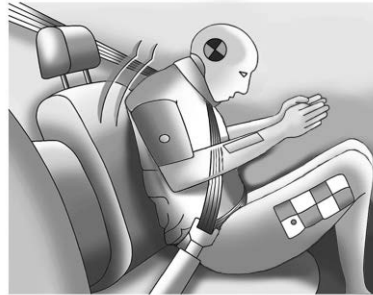

Al ir en el vehículo, usted viaja a la velocidad del mismo. Si algo detiene el vehículo de manera abrupta, usted continuará viajando hasta que algo lo detenga. ¡Podría ser el parabrisas, el tablero de instrumentos o los cinturones de seguridad!

Al usar el cinturón de seguridad, usted y el vehículo se detendrán juntos. Hay más tiempo para detenerse debido a que usted se detiene en una distancia mayor, y cuando usa el cinturón de manera adecuada, sus huesos más fuertes son los que recibirán las fuerzas de los cinturones de seguridad. Por eso usar los cinturones de seguridad tiene mucho sentido.

Preguntas y respuestas respecto a cinturones de seguridad

- P:** ¿Quedaré atrapado en el vehículo después de un accidente si uso el cinturón de seguridad?
- R:** Podría *quedar atrapado* - ya sea que use o no el cinturón de seguridad. Sus probabilidades de permanecer consciente durante o después del accidente, de tal forma que *pueda* desabrocharse y salir, son *mucho* mayores si tiene el cinturón.
- P:** Si mi vehículo tiene bolsas de aire, ¿por qué tengo que usar los cinturones de seguridad?
- R:** Las bolsas de aire son sólo los sistemas complementarios. Trabajan *con* los cinturones de seguridad — no en lugar de ellos. Ya sea que se proporcione una bolsa de seguridad o no, todos los ocupantes se tienen que abrochar los cinturones para obtener la mayor protección.
- Además, la ley requiere el uso de los cinturones de seguridad en la mayoría de los estados y en todas las provincias de Canadá.

Abroche el cinturón para conducir

Si está equipado, esta función demora que el vehículo se cambie fuera de P (Estacionamiento) cuando el cinturón de seguridad del conductor no esté abrochado. La función Buckle to Drive (Abrochar cinturón para conducir) debe estar encendida en el sistema de infoentretenimiento para operar. Para encender o apagar la función Abrochar cinturón para conducir, seleccione Configuración > Vehículo > Abrochar cinturón para conducir. Vea *Conductor adolescente* ⇨ 191, si está equipado.

Si el vehículo está encendido y se presiona el pedal del freno con el vehículo en P (Estacionamiento) pero el cinturón de seguridad del conductor no está abrochado, aparece un mensaje en el Centro de información del conductor (DIC) y el vehículo se demorará para salir de P (Estacionamiento). Abróchese el cinturón de seguridad del conductor para borrar el mensaje y salir de P (Estacionamiento). El cambio de P (Estacionamiento) se retrasará una vez por cada vez que se arranque el vehículo.

Para algunos vehículos de flotilla, la función siempre está encendida y no se puede apagar en el sistema de infoentretenimiento. El vehículo tardará en cambiar de P (Estacionamiento) cada vez que el conductor intente hacerlo mientras el cinturón de seguridad del conductor no esté abrochado. Apagar y encender el vehículo no cambiará esta condición.

En algunos modelos, Abrochar el cinturón para conducir también puede retrasar el cambio fuera de P (Estacionamiento) si el cinturón de seguridad del pasajero delantero está desabrochado. Se muestra un mensaje en el DIC. Abroche el cinturón de seguridad del pasajero delantero para cambiar fuera de P (Estacionamiento). Puede ser que esta función demore que el vehículo cambie de P (Estacionamiento) si un objeto, como un portafolio, bolso de mano, bolso de tienda de comestibles, computadora portátil, u otro dispositivo electrónico, está en el asiento delantero del pasajero. Si esto sucede, retire el objeto del asiento o abroche el cinturón de seguridad para cambiar fuera de P (estacionamiento).

Si el conductor, o en algunos vehículos, el pasajero delantero presente permanece sin abrochar el cinturón, el mensaje del DIC se apagará después de varios segundos y el vehículo se puede cambiar fuera de P (estacionamiento). Vea "Cinturones de seguridad" y "Asientos de seguridad para niños" en el Índice para obtener información sobre la importancia del uso adecuado de los asientos de seguridad.

Si el cinturón de seguridad del conductor o el cinturón de seguridad del pasajero delantero está desabrochado cuando conduce, la campanilla y la luz de recordatorio del cinturón de seguridad se encenderán. Vea *Recordatorios de cinturón de seguridad* ⇨ 123. Esta característica puede no funcionar correctamente si la luz de disponibilidad de bolsa de aire está encendida. Vea *Luz de disponibilidad de bolsa de aire* ⇨ 125.

Cómo usar correctamente los cinturones de seguridad

Siga estas reglas para la protección de todos. Estas son cosas adicionales que debe saber sobre los cinturones de seguridad y los niños, incluyendo niños más pequeños y bebés. Vea

Niños Mayores ⇨ 85 o Sistemas de Restricción para Niños ⇨ 86 si un niño viajará en el vehículo. Revise y siga las reglas para niños además de las siguientes reglas.

Es muy importante que todos los ocupantes se abrochen el cinturón. Las estadísticas muestran que las personas que no usan el cinturón de seguridad se lastiman con mayor frecuencia en accidentes que las personas que los usan.

Hay cosas importantes que debe saber acerca de cómo usar un cinturón de seguridad de manera adecuada.

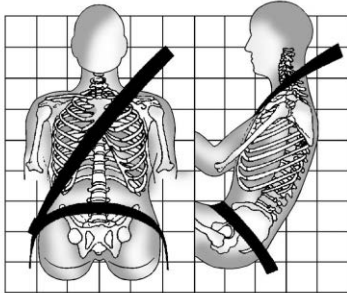

- Siéntese derecho y siempre mantenga sus pies sobre el piso al frente (si es posible).

- Siempre utilice la hebilla correcta para su cinturón.
- Use la parte del cinturón que va sobre el regazo en la parte baja y ajustada sobre las caderas, apenas tocando los muslos. En un choque, éste aplica la fuerza a los huesos pélvicos fuertes y es menos probable que usted se deslice debajo del cinturón del regazo. Si se desliza bajo éste, el cinturón aplicaría la fuerza sobre su abdomen. Esto podría causar lesiones serias o incluso fatales.
- Use el cinturón de hombro sobre el hombro y cruzado sobre el pecho. Estas partes del cuerpo son mejores para absorber las fuerzas de restricción. El cinturón del hombro se bloquea si hay un alto repentino o choque.

Advertencia

Podría resultar seriamente lesionado, o incluso morir, si no utiliza el cinturón de seguridad de manera adecuada.

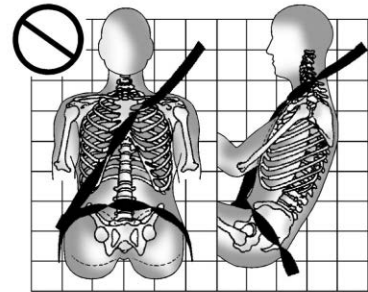
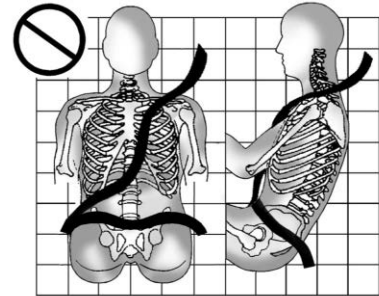

Nunca permita que el cinturón del regazo o del hombro se aflojen o se doblen.

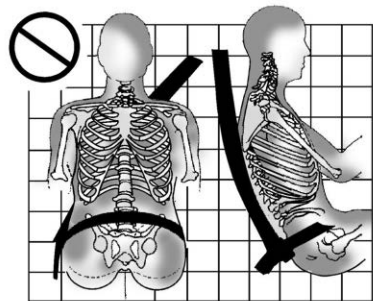
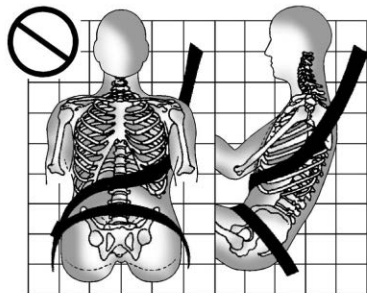

Nunca utilice el cinturón del hombro debajo de ambos brazos o detrás de su espalda.

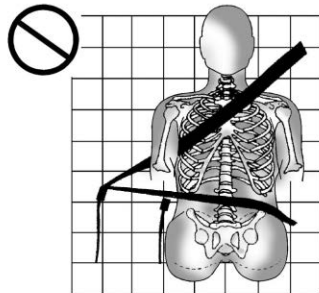

Siempre utilice la hebilla correcta para su cinturón.

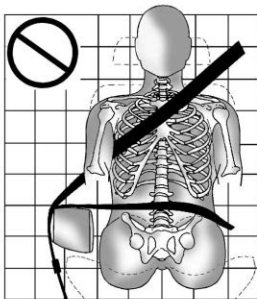

Nunca coloque el cinturón del regazo o del hombro sobre un descansabrazos.

⚠ Advertencia

El cinturón de seguridad puede quedar atrapado si se enruta debajo de la moldura de plástico en el asiento, tal como la moldura alrededor de la manija de plegado del respaldo trasero o la bolsa de aire lateral. En un choque, es posible que los cinturones de seguridad atrapados no proporcionen la protección adecuada. Nunca permita que los cinturones de seguridad se enrueten debajo de piezas de moldura de plástico.

Cinturón de seguridad de tres puntos

Todas las posiciones de asientos del vehículo tienen un cinturón de regazo-hombro.

Si está utilizando una posición de sentado atrás con un cinturón de seguridad desprendible, y el cinturón de seguridad no está unido, vea *Asientos de la tercera fila* ⇨ 60 para conocer las instrucciones acerca de cómo reconectar el cinturón de seguridad al broche pequeño.

Las siguientes instrucciones explican cómo utilizar el cinturón de regazo-hombro adecuadamente.



Advertencia

Si está equipado, el pasajero de segunda fila puede crear más espacio para las piernas moviendo el asiento del pasajero delantero con los controles ubicados en la pantalla central trasera. Para evitar lesiones graves o la muerte en un accidente, no permita que un pasajero del asiento trasero mueva el asiento delantero si alguien está sentado ahí. Desactive los controles activando el Bloqueo de control trasero desde la pantalla central delantera.

1. Ajuste el asiento, si el asiento es ajustable, de tal forma que se pueda sentar recto. Para ver cómo, vea "Asientos" en el Índice.

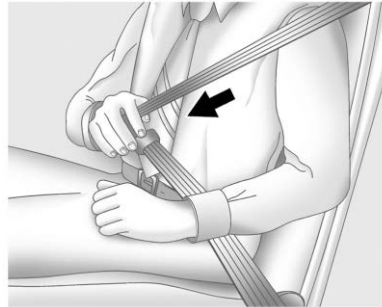

2. Sujete la placa de cerrojo y jale el cinturón frente a usted. No permita que se tuerza.

El cinturón de regazo-hombro se puede bloquear si jala el cinturón a través de usted demasiado rápido. Si esto sucede, permita que el cinturón retroceda ligeramente para desbloquearlo. Después jale el cinturón frente a usted con más lentitud.

Si la porción del hombro del cinturón del pasajero se jala por completo, se puede activar la característica de bloqueo de restricción de niños. Vea *Sistemas de Restricción para Niños* ⇨ 86. Si esto sucede, permita que el cinturón regrese por completo y comience de nuevo. Si la característica de bloqueo permanece

conectada después de soltar el cinturón a la posición de almacenamiento en el asiento, mueva el asiento hacia atrás o recline el asiento hasta que el bloqueo del retractor del cinturón de hombro se libere.

Enganchar la función de bloqueo del asiento de seguridad para niños en la posición de sentado exterior delantero puede afectar al sistema de percepción del pasajero. Vea *Sistema de detección de pasajeros* ⇨ 79.

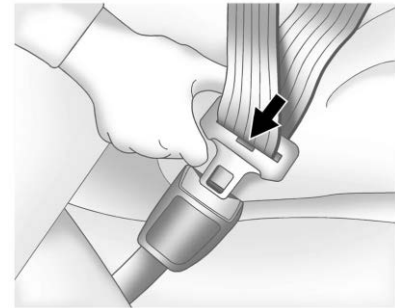

3. Empuje la placa de cerrojo dentro del broche hasta que escuche un sonido de clic.

Jale hacia arriba la placa de cerrojo para asegurarse que esté cerrada.

Si la placa del seguro no alcanza completamente el broche, verifique que se esté utilizando del broche correcto.

Coloque el botón de liberación sobre la hebilla de tal forma que el cinturón de seguridad se desabroche rápidamente si es necesario.

4. Si está equipado con un ajustador de altura de cinturón de hombro, muévalo a la altura adecuada para usted. Vea "Ajustador de altura de cinturón de hombro" en esta sección para instrucciones respecto al uso de información de seguridad importante.

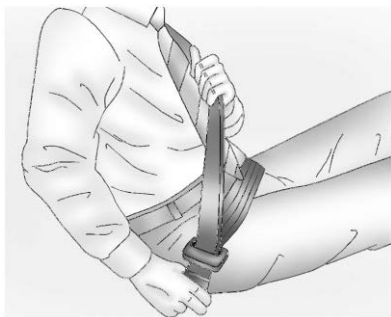

5. Para apretar la parte de la cintura, jale el cinturón de hombro hacia arriba.

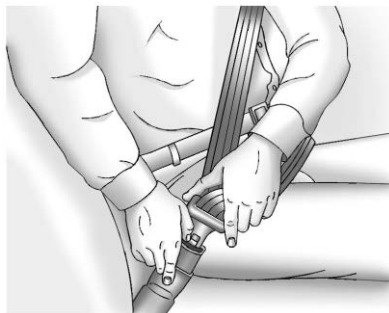

Para desabrochar el cinturón, presione el botón de liberación de la hebilla. El cinturón debería regresar a su posición de almacenamiento.

Siempre guarde el cinturón de seguridad lentamente. Si el tejido del cinturón de seguridad regresa rápidamente a la posición guardada, el retractor se puede bloquear y no se puede extraer. Si esto sucede, jale el cinturón de seguridad firmemente para desbloquear el tejido, y después libérela. Si el tejido sigue bloqueado en el retractor, consulte a su distribuidor.

Asegúrese que el cinturón de seguridad esté fuera del camino antes de cerrar una puerta. Si la puerta se cierra con fuerza contra el cinturón de seguridad, se pueden dañar tanto al cinturón de seguridad como al vehículo.

Ajustador de altura del cinturón de hombro

El vehículo tiene un ajustador de altura de cinturón de hombro para las posiciones del conductor y del pasajero delantero externo.

Ajuste la altura de tal forma que la altura de la porción del hombro del cinturón quede sobre el hombro y no caiga de él. El cinturón debe estar cerca, pero no en contacto con, del cuello. El ajuste inadecuado de la altura del cinturón de hombro podría reducir la eficacia del cinturón de seguridad durante un choque. Vea *Cómo usar correctamente los cinturones de seguridad* ⇨ 66.



Presione el botón de liberación para mover el ajustador de altura a la posición deseada.

Después de que el ajustador se coloque en la posición deseada, intente moverlo hacia abajo sin presionar el botón de liberación, para confirmar que se haya asegurado en su posición.

Pretensores de cinturón de seguridad

Este vehículo tiene pretensores de cinturón de seguridad para los ocupantes externos delanteros.

Aunque no se puedan ver los pretensores de cinturón de seguridad, estos son parte del ensamble del cinturón de seguridad. Estos ayudan a apretar los cinturones de seguridad

durante las etapas tempranas de un choque frontal o casi frontal de moderado a severo si se cumplen las condiciones de umbral para la activación del pretensor.

Los pretensores de los cinturones de seguridad también puede ayudar a apretar los cinturones de seguridad en un choque lateral o volcadura.

Los pretensores solo funcionan una vez. Si los pretensores se activan en una colisión, será necesario reemplazar los pretensores y probablemente otras partes del sistema del cinturón de seguridad del vehículo. Vea *Reemplazo de partes del sistema del cinturón de seguridad después de una colisión* ⇨ 72.

No se siente sobre el cinturón de seguridad exterior mientras entra o sale del vehículo o en cualquier momento mientras está sentado en el asiento. Sentarse sobre el cinturón de seguridad puede dañar el tejido y el hardware.

Uso del cinturón de seguridad durante el embarazo

Los cinturones de seguridad funcionan para todos, incluyendo mujeres embarazadas. Como todos los ocupantes, es más probable que ellas se lesionen seriamente si no utilizan los cinturones de seguridad.



Una mujer embarazada debe usar el cinturón de regazo-hombro, y la porción de cintura debe usarse lo más bajo posible, debajo del abultamiento, durante todo el embarazo.

La mejor forma de proteger al feto es proteger a la madre. Cuando el cinturón de seguridad se usa adecuadamente, es más probable que el feto no se lastime durante un choque. Para las mujeres embarazadas, así como para todos, la clave para que los cinturones de seguridad sean efectivos es usarlos adecuadamente.

Revisión del sistema de seguridad

Verifique periódicamente el recordatorio del cinturón de seguridad, los cinturones de seguridad, las placas de seguro, retractores,

ajustadores de altura de cinturón de hombro (si están equipados), y los anclajes del cinturón de seguridad para asegurar que estén en buenas condiciones de operación. Busque cualquier parte del sistema del cinturón de seguridad suelto o dañado que pueda evitar que el sistema del cinturón de seguridad funcione adecuadamente. Pida a su distribuidor que lo repare. Los cinturones de seguridad rotos, desgastados o torcidos pueden no protegerlo durante un choque. Los cinturones de seguridad rotos o desgastados podrían romperse bajo las fuerzas de impacto. Si un cinturón está desgastado o deshilachado, pida que lo reemplacen de inmediato. Si un cinturón está torcido, puede ser posible eliminar la torcedura volteando la placa de seguro en el tejido. Si la torcedura no se puede corregir, pida a su distribuidor que la arregle.

Asegúrese que la luz de recordatorio del cinturón de seguridad funcione. Vea *Recordatorios de cinturón de seguridad* ⇨ 123.

Mantenga los cinturones de seguridad limpios y secos. Vea *Cuidado de cinturón de seguridad* ⇨ 72.

Cuidado de cinturón de seguridad

Mantenga los cinturones limpios y secos.

Los cinturones de seguridad se deben cuidar y mantener adecuadamente.

El hardware del cinturón de seguridad se debe mantener seco y libre de polvo o desechos. Conforme sea necesario las superficies duras exteriores y el tejido del cinturón de seguridad se pueden limpiar ligeramente con jabón suave y agua. Asegúrese que no haya polvo o desechos excesivos en el mecanismo. Si existe polvo o desechos en el sistema después de la limpieza adecuada por favor consulte a su distribuidor. Las partes se necesitan reemplazar para asegurar la funcionalidad adecuada del sistema.



Advertencia

No blanquee ni tiña el tejido del cinturón de seguridad. Puede debilitar gravemente el tejido. En un choque, es posible que no proporcionen la protección adecuada. Limpie y enjuague el tejido del cinturón de seguridad solamente con jabón suave y agua tibia. Deje que el tejido se seque.

Reemplazo de partes del sistema del cinturón de seguridad después de una colisión



Advertencia

Un choque puede dañar el sistema del cinturón de seguridad del vehículo. Un sistema de cinturón de seguridad dañado puede no proteger adecuadamente a la persona que lo use, lo que puede resultar en lesiones serias o incluso la muerte durante un choque. Para ayudar a asegurar que los sistemas de cinturón de seguridad funcionen adecuadamente después de un choque, pida que sean revisados y se realicen los reemplazos necesarios tan pronto como sea posible.

El reemplazo de los cinturones de seguridad puede no ser necesario después de un choque menor. Pero los ensambles de cinturón de seguridad que se usaron durante cualquier choque pueden haberse tensado o dañado. Vea a su distribuidor para que revise o reemplace los ensambles de cinturón de seguridad.

Pueden ser necesarias partes nuevas y reparaciones incluso si el sistema de cinturón de seguridad no estaba en uso durante el choque.

Pida que verifiquen los pretensores del cinturón de seguridad si el vehículo estuvo en un choque, o si la luz de disponibilidad de bolsa de aire permanece encendida después de que encienda el vehículo o mientras conduce. Vea *Luz de disponibilidad de bolsa de aire* ⇨ 125.

Sistema de bolsas de aire

El vehículo tiene las siguientes bolsas de aire:

- Una bolsa de aire frontal para el conductor
- Una bolsa de aire frontal para el pasajero del asiento delantero exterior
- Una bolsa de aire central delantera para el conductor y el pasajero exterior delantero
- Una bolsa de aire de impacto lateral montada en el asiento para el conductor
- Una bolsa de aire de impacto lateral montada en el asiento del pasajero delantero exterior

- Una bolsa de aire de techo para el conductor y para los pasajeros de la segunda y tercera filas sentados directamente detrás del conductor
- Una bolsa de aire de techo para el pasajero delantero y los pasajeros de la segunda o tercera filas sentados directamente detrás del pasajero delantero

Todas las bolsas de aire del vehículo tienen la palabra AIRBAG (BOLSA DE AIRE) en la moldura o en una etiqueta cercana a la abertura de despliegue.

Para las bolsas de aire frontales, la palabra AIRBAG (bolsa de aire) aparece en la parte central del volante de conducción para el conductor y sobre el tablero de instrumentos para el pasajero del asiento delantero exterior.

Para la bolsa de aire central delantera, la palabra AIRBAG está en el lado interno del respaldo del conductor.

Para las bolsas de aire de impacto lateral montadas en el asiento, la palabra AIRBAG (bolsa de aire) aparece sobre el costado del respaldo o el lado del asiento más cercano a la puerta.

Para las bolsas de aire de techo, la palabra AIRBAG está en el techo o en el borde.

Las bolsas de aire están diseñadas para complementar la protección proporcionada por los cinturones de seguridad. Aunque las bolsas de aire actuales también están diseñadas para ayudar a reducir el riesgo de lesiones resultantes de la fuerza de una bolsa que se infla, todas las bolsas de aire se deben inflar muy rápidamente para realizar su función.

A continuación se muestran los aspectos más importantes que se deben conocer respecto al sistema de bolsas de aire:

Advertencia

Puede resultar severamente lesionado o morir en un choque si no utiliza su cinturón de seguridad, incluso con bolsas de aire. Las bolsas de aire están diseñadas para operar con los cinturones de seguridad, no para reemplazarlos. Además, las bolsas de aire no están diseñadas para inflarse en cada choque. Los cinturones de seguridad son el único dispositivo de restricción en algunas colisiones. Vea *¿Cuándo se debe inflar una bolsa de aire?* ⇨ 76.

(Continúa)

Advertencia (Continúa)

Utilizar su cinturón de seguridad durante un choque ayuda a reducir la posibilidad de golpear objetos dentro del vehículo o ser expulsado de éste. Las bolsas de aire son "restricciones adicionales" a los cinturones de seguridad. Todas las personas que estén dentro del vehículo deben utilizar el cinturón de seguridad adecuadamente, ya sea que exista o no una bolsa de aire para ellas.

⚠ Advertencia

Debido a que las bolsas de aire se inflan con gran fuerza y más rápido que un parpadeo, cualquier persona que golpeen, o que se encuentre muy cerca de una bolsa de aire al inflarse, puede resultar gravemente lesionada o muerta. No se siente innecesariamente cerca de ninguna bolsa de aire, como ocurriría si se sentara en el borde del asiento o si se inclinara hacia delante. Los cinturones de seguridad ayudan a mantenerlo en posición antes

(Continúa)

Advertencia (Continúa)

y durante un choque. Siempre utilice un cinturón de seguridad, incluso con bolsas de aire. El conductor se debe sentar tan atrás como sea posible siempre y cuando pueda conservar el control del vehículo. Los cinturones de seguridad y las bolsas de aire del pasajero exterior delantero son más efectivos cuando se sienta completamente hacia atrás y vertical en el asiento con ambos pies sobre el piso.

Los ocupantes no se deben inclinar o dormir contra el descansabrazos central delantero o la consola en vehículos con la bolsa de aire central delantera.

Los ocupantes no se deben recargar sobre o dormir contra la puerta o las ventanas laterales en posiciones de asientos con bolsas de aire de impacto lateral montadas en el asiento y/o bolsas de aire de riel de techo.

⚠ Advertencia

Los niños que estén recargados contra, o muy cerca de, cualquier bolsa de aire cuando se infle pueden lastimarse seriamente o morir. Siempre asegure a los niños adecuadamente dentro del vehículo. Para leer cómo, vea *Niños Mayores* ⇨ 85 o *Sistemas de Restricción para Niños* ⇨ 86.



Hay una luz de disponibilidad de bolsa de aire en la columna central debajo de la pantalla de infoentretenimiento, que muestra el símbolo de bolsa de aire.

El sistema verifica que el sistema eléctrico de la bolsa de aire no tenga descomposturas. La luz le indica si existe un problema eléctrico. Vea *Luz de disponibilidad de bolsa de aire* ⇨ 125.

¿En dónde están las bolsas de aire?



La bolsa de aire frontal del conductor está en el centro del volante de conducción.



La bolsa de aire delantera del pasajero exterior está en el lateral del tablero de instrumentos.



La bolsa de aire central delantera está en el lado interno del respaldo del conductor.



Se muestra el lado del conductor. El lado del pasajero es similar

Las bolsas de aire laterales para el conductor y el pasajero delantero exterior están en el área del respaldo más cercana a la puerta.



Se muestra el lado del conductor. El lado del pasajero es similar

Las bolsas de aire de riel de techo para el conductor, el pasajero del asiento delantero exterior y los pasajeros de la segunda y tercera filas que viajan junto a las ventanas están en el techo, arriba de las ventanas laterales.



Advertencia

Si un objeto está entre un ocupante y la bolsa de aire, la bolsa de aire puede no inflarse adecuadamente o podría forzar el objeto hacia la persona causando lesiones

(Continúa)

Advertencia (Continúa)

severas o incluso la muerte. Se debe mantener libre la trayectoria de la bolsa de aire al inflarse. No coloque nada entre un ocupante y la bolsa de aire, y no sujete o coloque nada sobre el cubo del volante o sobre o cerca de ninguna otra cubierta de bolsa de aire.

No use accesorios de asiento o consola que bloqueen la trayectoria de inflado de la bolsa de aire de impacto lateral montada en el asiento o la bolsa de aire central delantera.

Nunca asegure nada al techo de un vehículo con bolsas de aire de riel de techo por medio de una cuerda o atado a través de ninguna puerta o apertura de ventana. Si lo hace, se bloqueará la trayectoria de la bolsa de aire de riel de techo que se infla.

¿Cuándo se debe inflar una bolsa de aire?

Este vehículo cuenta con bolsas de aire. Vea *Sistema de bolsas de aire* ⇨ 73. Las bolsas de aire están diseñadas para inflarse si el

impacto excede el umbral de despliegue del sistema de bolsa de aire específico. Los umbrales de despliegue se usan para predecir qué tan severo es probable que sea un choque para permitir que las bolsas de aire se inflen y ayuden a restringir el movimiento de los ocupantes. El vehículo tiene sensores electrónicos que ayudan al sistema de bolsas de aire a determinar la severidad del impacto. Los umbrales de despliegue pueden variar con el diseño específico del vehículo.

Las bolsas de aire frontales están diseñadas para activarse en choques frontales de moderados a severos para ayudar a reducir el potencial de lesiones severas principalmente a la cabeza y pecho del conductor o el pasajero del asiento delantero exterior.

El hecho de que las bolsas de aire frontales se inflen o deban desplegarse, no se basa principalmente en qué tan rápido viaja el vehículo. Depende principalmente de lo que golpee, la dirección del impacto y qué tan rápido se desacelere el vehículo.

Las bolsas de aire delanteras podrían inflarse a diferentes velocidades dependiendo de si el vehículo golpea los objetos de lleno o desde un ángulo, o si el objeto está fijo o en movimiento, es rígido o se deforma, o es ancho o angosto.

No se pretende que las bolsas de aire frontales se inflen durante volcaduras, impactos traseros, o en muchos impactos laterales.

Además, el vehículo tiene bolsas de aire delanteras de tecnología avanzada. Las bolsas de aire delanteras de tecnología avanzada ajustan la restricción dependiendo ya sea de la severidad de la colisión o de la interacción de los ocupantes.

La bolsa de aire central delantera está diseñada para inflarse en accidentes laterales moderados a severos dependiendo de la ubicación del impacto, cuando se golpee cualquier lado del vehículo. Además, la bolsa de aire central delantera está diseñada para inflarse cuando el sistema de detección predice que el vehículo está a punto de volcarse sobre un costado. La bolsa de aire central delantera no está diseñada para inflarse en impactos frontales, impactos casi frontales, o impactos traseros.

Las bolsas de aire de impacto lateral montadas en asiento están diseñadas para inflarse con golpes laterales moderados a severos, dependiendo de la ubicación del impacto. Estas bolsas de aire también se pueden inflar en algunos impactos frontales de moderados a severos. Las bolsas de aire laterales montadas

en los asientos no están diseñadas para inflarse en volcaduras o impactos traseros. La bolsa de aire de impacto lateral montada en el asiento se debe inflar sobre el costado del vehículo que sea golpeado.

Las bolsas de aire de riel de techo están diseñadas para inflarse con golpes laterales moderados a severos, dependiendo de la ubicación del impacto. Además, las bolsas de aire de riel de techo se pueden inflar durante una volcadura o en un impacto frontal severo. Las bolsas de aire de riel de techo no están diseñadas para inflarse durante impactos traseros. Ambas bolsas de aire de módulo de techo pueden inflarse cuando se golpee cualquier lado del vehículo o si el sistema de detección predice que el vehículo está a punto de volcarse sobre un lado, o durante un impacto frontal grave.

En un choque en particular, nadie puede decir si la bolsa de aire se infló simplemente debido al daño al vehículo o debido a los costos de reparación.

¿Qué provoca que se infle una bolsa de aire?

En el caso de despliegue, el sistema de detección envía una señal eléctrica que dispara la liberación de gas desde el inflador. El gas del inflador llena la bolsa de aire hace que la bolsa rompa la cubierta. El inflador, la bolsa de aire y el equipo relacionado son partes del módulo de la bolsa de aire.

Para conocer las ubicaciones de las bolsas de aire, consulte *¿En dónde están las bolsas de aire?* ⇨ 75.

¿Cómo se activa una bolsa de aire?

En colisiones frontales de moderadas a severas, incluso los ocupantes con cinturones pueden tener contacto con el volante o el tablero de instrumentos. En colisiones laterales de moderadas a severas, incluso los ocupantes con cinturones pueden tener contacto con el interior del vehículo.

Las bolsas de aire complementan la protección de los cinturones de seguridad distribuyendo la fuerza del impacto de manera más uniforme sobre el cuerpo de los ocupantes.

Las bolsas de aire de riel de techo para volcaduras están diseñadas para ayudar a sostener la cabeza y el pecho de los ocupantes en las posiciones de los asientos externos en la primera, segunda, y tercera filas. Las bolsas de aire de riel de techo habilitadas para volcaduras están diseñadas para ayudar a reducir el riesgo de una expulsión total o parcial en casos de volcadura, aunque ningún sistema puede prevenir tal expulsión.

Pero las bolsas de aire no ayudarían en muchos tipos de colisiones, principalmente debido a que el movimiento del ocupante no es hacia tales bolsas de aire. Vea *¿Cuándo se debe inflar una bolsa de aire?* ⇨ 76.

Las bolsas de aire se deben considerar únicamente como un complemento para los cinturones de seguridad.

¿Qué se verá después que se active la bolsa de aire?

Después que las bolsas de aire frontales y las de impacto lateral montadas en el asiento se inflan, se desinflan rápidamente, tan rápido que algunas personas pueden no percatarse que las bolsas de aire se inflaron. La bolsa de aire central delantera y las bolsas de aire de

riel de techo todavía pueden estar infladas por lo menos parcialmente durante algún tiempo después de que se inflen. Algunos componentes del módulo de la bolsa de aire pueden estar calientes durante varios minutos. Vea *¿En dónde están las bolsas de aire?* ⇨ 75 para conocer la ubicación de los módulos de bolsas de aire.

Las partes de la bolsa de aire que entran en contacto con usted pueden estar tibias, pero no demasiado calientes al tacto. Puede haber un poco de humo y polvo que sale de la ventilación de las bolsas de aire desinfladas. El inflado de la bolsa de aire no evita que las personas salgan del vehículo.



Advertencia

Cuando la bolsa de aire se infla, puede haber polvo en el aire. Este polvo podría causar problemas de respiración para personas con historial de asma u otros problemas respiratorios. Para evitar esto, todas las personas dentro del vehículo deben salir tan pronto como sea seguro hacerlo. Si tiene problemas respiratorios pero no puede salir del vehículo después de que se infle la

(Continúa)

Advertencia (Continúa)

bolsa de aire, entonces obtenga aire fresco abriendo una ventanilla o una puerta. Si experimenta problemas de respiración después del despliegue de una bolsa de aire, debería buscar atención médica.

El vehículo tiene una función que desbloquee automáticamente las puertas, gira las luces internas, intermitentes de advertencia de peligro y cierra el sistema de combustible después de que se activen las bolsas de aire. La función también puede activarse, sin el inflado de la bolsa de aire, después de un evento que exceda el límite predeterminado. Después de apagar el vehículo y encenderlo de nuevo, el sistema de combustible regresará a la operación normal; las puertas se pueden bloquear, y las luces interiores se pueden apagar, y las Intermitentes de advertencia de peligro se pueden apagar usando los controles para tales funciones. Si cualquiera de estos sistemas se daña en el accidente, pueden no operar normalmente.

**Advertencia**

Un choque con fuerza suficiente para activar las bolsas de aire puede dañar también funciones importantes del vehículo, como el sistema de combustible, frenos y sistema de dirección, etc. Aunque el vehículo presente aparentemente condiciones adecuadas de manejo después de un choque, puede haber daños ocultos que dificulten su manejo seguro.

Tenga cuidado en caso que deba intentar arrancar de nuevo el motor después de un choque.

En muchos choques lo suficiente severos para inflar una bolsa de aire, los parabrisas se rompen debido a la deformación del vehículo. También puede ocurrir un rompimiento adicional del parabrisas a partir de la bolsa de aire del pasajero frontal exterior.

- Las bolsas de aire están diseñadas para inflarse sólo una vez. Después que la bolsa de aire se infla, necesitará algunas partes nuevas para el sistema de bolsa de aire. Si no las obtiene, el sistema de bolsa de aire no estará ahí para protegerlo en otro choque. El sistema nuevo incluirá módulos de bolsa de aire y posiblemente otras partes. El manual de servicio para el vehículo cubre la necesidad de reemplazar otras partes.
- El vehículo tiene un módulo de detección y diagnóstico de choque que registra la información después de un choque. Vea *Grabación de datos y privacidad del vehículo* ⇨ 471 y *Grabadoras de datos eventos* ⇨ 472.
- Sólo permita que técnicos calificados trabajen en el sistema de bolsa de aire. El servicio inadecuado puede significar que el sistema de la bolsa de aire no funcionará adecuadamente. Vea a su distribuidor para que realice el servicio.

Sistema de detección de pasajeros

El vehículo tiene un sistema de detección de pasajeros para la posición del pasajero delantero exterior. El indicador de estado de

la bolsa de aire del pasajero se iluminará sobre la consola superior cuando se encienda el vehículo.

PASS AIR BAG

Los símbolos del indicador de estado de la bolsa de aire del pasajero se iluminarán por varios segundos como una verificación del sistema. Entonces, después de varios segundos más, el indicador de estado se iluminará para indicarle el estado de la bolsa de aire delantera del pasajero externo delantero. Vea *Indicador de estado de bolsa de aire del pasajero* ⇨ 125.

El sistema de detección de pasajeros apaga la luz de la bolsa de aire frontal del pasajero delantero exterior en ciertas condiciones. No se afecta ninguna otra bolsa de aire con el sistema de detección de pasajeros.

El sistema de detección de pasajeros funciona con sensores que son parte del cinturón de seguridad y del asiento del pasajero delantero exterior. Los sensores están diseñados para detectar la presencia de un ocupante sentado

adecuadamente y determinar si la bolsa de aire del pasajero del asiento delantero se debería activar (si debe inflarse) o no.

De acuerdo con las estadísticas de accidentes, los niños están más seguros cuando están asegurados adecuadamente en un asiento trasero en el asiento de seguridad para niños correcto para su peso y tamaño.

Cuando sea posible, los niños menores de 12 años deben viajar en el asiento trasero.

Peligro

NUNCA use un asiento de seguridad para niños que vea hacia atrás en un asiento protegido por una BOLSA DE AIRE ACTIVA frente a éste; puede ocurrir la MUERTE o LESIONES SERIAS para el NIÑO.

Peligro

Si se utiliza un asiento de seguridad para niños orientado hacia atrás en el asiento del pasajero delantero, se debe apagar la bolsa de aire para el asiento del pasajero delantero. Esto también aplica

(Continúa)

Peligro (Continúa)

para ciertos asientos de seguridad para niños orientados hacia el frente como se indica en las tablas que se indican en este manual.

Si el vehículo no tiene un asiento trasero que tenga capacidad para acomodar un asiento de seguridad de niños que miren hacia atrás, no se debe instalar en el vehículo un asiento de seguridad de niños que miren hacia atrás, incluso si la bolsa de aire está desactivada.

El sistema de detección de pasajeros está diseñado para desactivar la bolsa de aire frontal del pasajero delantero si:

- El asiento del pasajero está libre.
- El sistema determina si un infante está presente en asiento de seguridad para niños.
- El pasajero del asiento delantero retira su peso del asiento por un momento.

Cuando el sistema de detección de pasajeros desactive la bolsa de aire frontal del pasajero del asiento delantero, el indicador de apagado se iluminará y permanecerá encendido para

recordarle que la bolsa de aire está desactivada. *Vea Indicador de estado de bolsa de aire del pasajero* ⇨ 125.

El sistema de detección de pasajeros está diseñado para activar la bolsa de aire frontal del asiento del pasajero delantero en cualquier momento en que el sistema detecte que una persona de tamaño adulto se siente adecuadamente en el asiento del pasajero delantero.

Cuando el sistema de detección de pasajero permite que se active la bolsa de aire, el indicador de encendido se iluminará por aproximadamente un minuto para indicar que la bolsa de aire está activa.

Para algunos niños, incluyendo niños en asientos de seguridad para niños, y para adultos pequeños, el sistema de detección de pasajeros puede o no desactivar la bolsa de aire frontal del asiento del pasajero delantero derecho, dependiendo de la posición de sentado y constitución corporal de la persona. Todas las personas dentro del vehículo que sean demasiado grandes para las los asientos de seguridad para niños deben utilizar el cinturón de seguridad adecuadamente - ya sea que exista o no una bolsa de aire para tal persona.

Operación incorrecta: Si el Indicador de estado de bolsa de aire del pasajero no está iluminado o el indicador On (encendido) está iluminado para un asiento de seguridad para niños

El sistema de sensor de pasajeros está diseñado para apagar la bolsa de aire delantera del pasajero exterior si el sistema determina que hay un bebé en un sistema de sujeción. Si se instaló un asiento de seguridad para niños y el indicador de estado de bolsa de aire del pasajero no está iluminado o el indicador On (encendido) está iluminado:

1. Apague el vehículo.
2. Retire el asiento de seguridad para el niño del vehículo.
3. Retire cualquier artículo adicional del asiento tal como mantas, cojines, cubiertas de asiento, calentadores de asiento, o masajeadores de asiento.
4. Vuelva a instalar el asiento de seguridad para niños siguiendo las instrucciones proporcionadas por el fabricante del asiento de seguridad para niños y consulte *Restricciones que aseguran al niño (Con asiento de seguridad)* ⇨ 101.

Asegúrese que el retractor del cinturón de seguridad esté bloqueado jalando el cinturón de hombro completamente hacia afuera del retractor cuando instale el asiento de seguridad para niños, incluso si el asiento de seguridad para niños está equipado con un seguro de cinturón de seguridad. Cuando el seguro del retractor esté ajustado, el cinturón se puede apretar pero no se puede jalar fuera del retractor.

5. Si, después de volver a instalar el asiento de seguridad para el niño y volver a encender el vehículo, el indicador de encendido todavía está iluminado, apague el vehículo. Entonces recline ligeramente el respaldo del vehículo y ajuste el cojín del asiento, si es ajustable, para asegurarse que el respaldo del vehículo no empuje el asiento de seguridad para niños contra el cojín del asiento.
Además asegúrese que el asiento de seguridad para niños no esté atrapado bajo las cabeceras del vehículo. Si esto sucede, ajuste la cabecera. Vea *Cabeceras* ⇨ 43.
6. Vuelva a arrancar el vehículo.

El sistema de detección de pasajero puede o no desactivar la bolsa de aire para un niño en un asiento de seguridad para niños dependiendo del tamaño del niño. Es mejor asegurar el asiento de seguridad del niño en un asiento trasero. Si se utiliza un asiento de seguridad para niños orientado hacia atrás en el asiento del pasajero delantero, se debe apagar la bolsa de aire para el asiento del pasajero delantero. Esto también aplica para ciertos asientos de seguridad para niños orientados hacia el frente como se indica en las tablas que se indican en este manual.

Operación incorrecta: Si el Indicador de Apagado se Ilumina para un ocupante adulto



Si una persona de tamaño adulto se sienta en el asiento del pasajero delantero, pero el indicador de apagado está iluminado, podría ser porque tal persona no está sentada adecuadamente en el asiento o que la función de bloqueo del sistema para niños está activada. Realice los siguientes pasos para permitir que el sistema detecte a esa persona y active la bolsa de aire frontal del asiento del pasajero delantero:

1. Apague el vehículo.

2. Retire cualquier material adicional del asiento, tal como mantas, cojines, cubiertas de asiento, calentadores de asiento, o masajeadores de asiento.
3. Coloque el respaldo en posición completamente vertical.
4. Pida que la persona se siente de forma vertical en el asiento, centrado en el cojín del asiento, con las piernas extendidas cómodamente.
5. Si tira por completo de la porción del hombro del cinturón, se activará la función de bloqueo de restricción de niños. Esto puede causar involuntariamente que el sistema de detección de pasajeros desactive la bolsa de aire para ciertos tamaños de adultos en el vehículo. Si esto sucede, desabroche el cinturón, deje que se retraiga completamente y a continuación vuelva a colocar el cinturón de seguridad sin jalarlo completamente.
6. Vuelva a arrancar el vehículo y pida que la persona permanezca en esta posición durante dos o tres minutos después de que se ilumine el indicador de encendido.



Advertencia

Si la bolsa de aire del pasajero externo delantero se apaga para un ocupante de tamaño adulto, la bolsa de aire no podrá inflarse y ayudar a proteger a esa persona en un accidente, lo que resulta en un incremento de riesgo de lesiones serias o incluso la muerte. Un ocupante de tamaño adulto no debería ocupar el asiento del pasajero externo delantero, si el indicador apagado de la bolsa de aire del pasajero está iluminada.

Factores adicionales que afectan la operación del sistema

Los cinturones de seguridad ayudan a mantener al pasajero en su posición sobre el asiento durante maniobras y frenado del vehículo, lo que ayuda que el sistema de detección de pasajero conserve el estado de la bolsa de aire del pasajero. Vea "Cinturones de seguridad" y "Asientos de seguridad para niños" en el Índice para obtener información adicional sobre la importancia del uso adecuado de los asientos de seguridad.

Una capa gruesa de material adicional, tal como una manta o cojín, o equipo posventa tal como cubiertas de asiento, calentadores de asiento, y masajeadores de asiento pueden afectar qué tan bien opere el sistema de detección del pasajero. Recomendamos que no use cubiertas de asiento u otro equipo posventa excepto cuando sea aprobado por GM para su vehículo específico. Vea *Agregar equipo a vehículos equipados con bolsa de aire* ⇨ 83 para obtener más información sobre las modificaciones que pueden afectar la operación del sistema.

El indicador de encendido se puede iluminar si se coloca un objeto sobre un asiento desocupado, tal como un portafolios, una bolsa de mano, bolsa de supermercado, una computadora portátil "laptop" u otro dispositivo electrónico. Si no desea que ocurra esto, retire el objeto indeseado del asiento.



Advertencia

Guardar artículos debajo del asiento del pasajero o entre el cojín del asiento del pasajero y el respaldo puede interferir con la operación adecuada del sistema de detección de pasajero.

Dar servicio a vehículos equipados con bolsa de aire

Las bolsas de aire afectan cómo se debe dar servicio al vehículo. Hay partes del sistema de bolsa de aire en varios lugares alrededor del vehículo. Su distribuidor y el manual de servicio tienen información respecto al servicio del vehículo y el sistema de bolsa de aire.



Advertencia

Una bolsa de aire se puede inflar durante un servicio inadecuado, hasta un lapso de 10 segundos después de que el vehículo se apague y se desconecte la batería. Puede resultar lastimado si está cerca de una bolsa de aire cuando se infle. Evite los conectores amarillos. Probablemente son parte del sistema de la bolsa de aire. Asegúrese de seguir los procedimientos de servicio adecuados, y asegúrese que la persona que realiza el trabajo esté calificada para ello.

Agregar equipo a vehículos equipados con bolsa de aire

Al agregar objetos que cambien el marco del vehículo, el sistema de defensa, la altura, el extremo frontal o el metal de la placa lateral, podrían evitar que el sistema de bolsa de aire funcione adecuadamente.

La operación del sistema de bolsa de aire también puede ser afectada por el cambio, incluyendo la reparación o reemplazo incorrectos, de cualquier parte de las siguientes:

- Sistema de bolsa de aire, incluyendo módulos de bolsa de aire, sensores de impacto frontal o lateral, módulo de detección y diagnóstico, cableado de bolsa de aire, o consola central delantera
- Asientos delanteros, incluyendo, costuras o cierres
- Cinturones de seguridad
- Volante, tablero de instrumentos, consola superior, moldura de techo, o moldura decorativa del pilar
- Sellos interiores de puerta, incluyendo altavoces

Su distribuidor y el manual de servicio tienen información sobre la ubicación de los módulos y sensores de la bolsa de aire, módulo de detección y diagnóstico, y el cableado de la bolsa de aire junto con los procedimientos de reemplazo adecuados.

Además, el vehículo tiene un sistema de detección de pasajero para la posición del pasajero frontal lateral, que incluye sensores que son parte del asiento del pasajero. El sistema de detección de pasajero puede no operar adecuadamente si la moldura original del asiento es reemplazado con cubiertas, tapices o revestimiento que no pertenezcan a GM o diseñados para un vehículo diferente. Cualquier objeto, tal como un calentador de asiento posventa o una almohadilla o dispositivo de mejora de confort, instalado bajo o sobre la tela del asiento, también podría interferir con la operación del sistema de detección de pasajero. Esto podría prevenir el despliegue adecuado de la(s) bolsa(s) de aire del pasajero o prevenir que el sistema de detección de pasajero desactive adecuadamente la(s) bolsa(s) de aire del pasajero. Vea *Sistema de detección de pasajeros* ⇨ 79.

Si el vehículo tiene bolsas de aire de riel de techo para volcadura, vea *Diferentes tamaños de llantas y ruedas* ⇨ 417 para obtener información adicional importante.

Si el vehículo se debe modificar debido a alguna discapacidad y no sabe si estas modificaciones afectarán el sistema de bolsas de aire, o si tiene preguntas sobre la afectación al sistema de bolsas de aire al modificar el vehículo por cualquier otro motivo, llame al Centro de atención al cliente. Vea *Oficinas de atención al cliente* ⇨ 467.

Revisión del sistema de las bolsas de aire

El sistema de bolsas de aire no necesita mantenimiento o reemplazo programado regularmente. Asegúrese que la luz de disponibilidad de bolsa de aire esté funcionando. Vea *Luz de disponibilidad de bolsa de aire* ⇨ 125.

Precaución

Si la cubierta de una bolsa de aire está dañada, abierta, o rota, la bolsa de aire puede no funcionar adecuadamente. No abra o rompa las cubiertas de la bolsa de aire. Si cualquier cubierta de bolsa de aire está abierta o rota, pida que se reemplace la cubierta de la bolsa de aire y/o el módulo de la bolsa de aire. Vea *¿En dónde están las bolsas de aire?* ⇨ 75 para conocer la ubicación de los módulos de bolsas de aire. Vea a su concesionario para que realice el servicio.

Cambio de partes del sistema de bolsas de aire después de un choque



Advertencia

Un choque puede dañar los sistemas de la bolsa de aire en el vehículo. Un sistema de bolsa de aire dañado puede no protegerlo y a su(s) pasajero(s) durante un choque,

(Continúa)

Advertencia (Continúa)

resultando en lesiones serias o incluso la muerte. Para ayudar a asegurar que los sistemas de bolsa de aire funcionen adecuadamente después de un choque, pida que sean inspeccionados y se realicen las sustituciones necesarias tan pronto como sea posible.

Si una bolsa de aire se infla, necesitará reemplazar las partes del sistema de bolsa de aire. Vea a su distribuidor para que realice el servicio.

Si la luz de disponibilidad de bolsa de aire permanece encendida después de que se arranca el vehículo o se enciende mientras conduce, el sistema de bolsa de aire puede no funcionar adecuadamente. Haga revisar inmediatamente el vehículo. Vea *Luz de disponibilidad de bolsa de aire* ⇨ 125.

Restricciones para niños

Niños Mayores



Uso de cinturón de seguridad correcto para niños mayores

Los niños mayores que hayan excedido el tamaño para los asientos de refuerzo deben usar los cinturones de seguridad del vehículo. Consulte *Cómo usar correctamente los cinturones de seguridad* ⇨ 66.

Las instrucciones del fabricante que vienen con el asiento elevado mencionan los límites de peso y altura para esa elevación. Utilice un

asiento elevado con el cinturón de seguridad de tres puntos (regazo-hombro) hasta que el niño pase la siguiente prueba de ajuste adecuada:

- Siéntelo completamente hacia atrás sobre el asiento. ¿Las rodillas se doblan en el borde del asiento? Si es así, continúe. Si no, regrese el asiento elevado.
- Abroche el cinturón de regazo-hombro. ¿El cinturón de hombro queda sobre el hombro? Si es así, continúe. Si no, entonces regrese al asiento elevado.
- ¿El cinturón del regazo se ajusta bajo y firme sobre las caderas, tocando los muslos? Si es así, continúe. Si no, regrese al asiento elevado.
- ¿Puede mantenerse adecuadamente el ajuste del cinturón de seguridad durante todo el viaje? Si es así, continúe. Si no, regrese el asiento elevado.

⚠ Peligro

- Las estadísticas de accidentes muestran que los niños están más seguros si están en el asiento trasero y usan un cinturón de seguridad de una manera adecuada.
- Los niños que no usen el cinturón de seguridad pueden salir proyectados en un choque.
- Siempre que un niño esté ocupando un asiento, el cinturón de regazo debe estar en una posición baja cerca de las caderas, tocando los muslos del niño. Esto evita la carga al abdomen en un accidente.

**⚠ Peligro**

Esta imagen muestra a un niño sentado en un asiento con un cinturón de cadera-regazo usado incorrectamente. Si un niño usa el cinturón de esta manera, en un accidente el niño puede sufrir lesiones y el riesgo de muerte.

Sistemas de Restricción para Niños

Los bebés y niños deben ir en el asiento trasero y tener los cinturones colocados adecuadamente, de acuerdo con los términos de este manual.

Los huesos de la cadera de un niño pequeño son demasiado pequeños de forma que el cinturón de seguridad regular del vehículo puede no permanecer en la posición baja sobre los huesos de la cadera, tal como debería. En su lugar, existe la posibilidad que imponga carga al abdomen y cause lesiones serias o fatales en un accidente.

**⚠ Peligro**

NUNCA use un asiento de seguridad para niños que vea hacia atrás en un asiento protegido por una BOLSA DE AIRE ACTIVA frente a éste; puede ocurrir la MUERTE o LESIONES SERIAS para el NIÑO.

⚠ Peligro

Si se utiliza un asiento de seguridad para niños orientado hacia atrás en el asiento del pasajero delantero, se debe apagar la bolsa de aire para el asiento del pasajero delantero. Esto también aplica para ciertos asientos de seguridad para

(Continúa)

Peligro (Continúa)

niños orientados hacia el frente como se indica en las tablas que se indican en este manual.

Vea *Sistema de detección de pasajeros* ⇨ 79.

Cuando se usa un asiento de seguridad para niños, ponga atención a las siguientes instrucciones de uso e instalación y también las incluidas con el asiento de seguridad para niños.

Siempre cumpla con las regulaciones locales y nacionales. En algunos países, el uso de asientos de seguridad para niños está prohibido en ciertos estados.

A



B



C

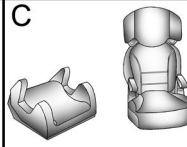

Modelo A: Asiento de seguridad para bebé que ve hacia atrás

Modelo B: Asiento de seguridad para niños con arnés de cinco puntos (opción convertible)

Modelo C: Asiento de refuerzo de posicionamiento de cinturón

Los asientos de seguridad para niños están diseñados para sujetarse con el cinturón de cadera-hombro o anclas ISOFIX. Algunos asientos de seguridad para niño también usan un anclaje superior o pata de soporte.

Clasificación de asientos de seguridad para niños

Como referencia, los asientos de seguridad para niños disponibles en el mercado se clasifican en función del peso y altura del niño. Observe cuidadosamente las instrucciones de instalación y uso proporcionadas por el fabricante del asiento de seguridad para niños.

⚠ Peligro

- Asegúrese que el asiento de seguridad para niños esté instalado adecuadamente. Si el asiento de seguridad para niños no está sujeto adecuadamente, se incrementa el riesgo de lesiones graves en caso de accidente.
- No sujete o coloque objetos u otros materiales en el asiento de seguridad para niños.
- No deje objetos sueltos en el vehículo. Durante un impacto, un objeto puede moverse y causar lesiones a los ocupantes.

(Continúa)

Peligro (Continúa)

- Después de un choque, es necesario reemplazar el asiento de seguridad para niños ya que puede haber sufrido daños no visibles.
- Siempre asegure a su niño en un asiento de seguridad para niños, incluso en viajes cortos.
- Permita que los niños entren y salgan del vehículo sólo del lado contrario al tráfico.

**Advertencia**

- Cuando lleve a un niño, siga los procedimientos para transporte del niño establecidos por las leyes locales.
- En algunos países, el uso de asientos de seguridad para niños está prohibido en ciertos estados.
- Después de retirar al niño del vehículo, mantenga el asiento de seguridad para niños sujeto con el cinturón de seguridad

(Continúa)

Advertencia (Continúa)

o ISOFIX, para evitar que el asiento de seguridad para niños sea arrojado hacia el frente en caso de frenado repentino.

Asegúrese que el asiento de seguridad para niños:

- Esté instalado de acuerdo con las instrucciones proporcionadas por el fabricante del asiento de seguridad para niños.
- Tenga la etiqueta de aprobación de certificación de las regulaciones de seguridad, en términos de las leyes locales.
- Sea adecuado para su vehículo.

Selección de asiento de seguridad para niños correcto

Los asientos traseros son una ubicación más segura para asegurar un asiento de seguridad para niños.

Los infantes deben viajar viendo hacia atrás en el vehículo tanto como sea posible. Esto asegura que la columna del niño, que todavía es muy débil, esté bajo menos esfuerzo en el caso de un choque.

Los bebés y niños pequeños deben viajar viendo hacia atrás en el vehículo tanto como sea posible. Esto asegura que la columna del niño, que todavía es muy débil, esté bajo menos esfuerzo en el caso de un choque. La tabla describe las recomendaciones de la Academia Estadounidense de Pediatría sobre cuándo un niño debe pasar a la siguiente fase de asiento de seguridad para niños. Lea las instrucciones del fabricante del asiento de seguridad para niños para determinar el límite de peso y altura del niño. Consulte *Niños Mayores* ⇨ 85 para la prueba de ajuste del cinturón de seguridad.

Niño	Tamaño, altura, peso o edad de niño	Tipo de asiento de seguridad recomendado
Bebés y niños pequeños	Niños de dos años o menos y que no han alcanzado los límites de altura o peso de su asiento de seguridad para niños	Ya sea un portabebés o un asiento de seguridad para niños convertible, mirando hacia atrás en un asiento trasero del vehículo
Niños pequeños	Niños de por lo menos dos años o que han superado el límite de altura o peso de su asiento de seguridad para niños orientado hacia atrás	Asiento de seguridad para niños orientado hacia adelante con un arnés de cinco puntos, orientado hacia adelante en un asiento trasero del vehículo
Niños más grandes	Niños que rebasaron la altura para su asiento de seguridad para niños que ve al frente, pero que son demasiado pequeños para adaptarse al cinturón de seguridad del vehículo.	Asiento de refuerzo de posicionamiento del cinturón y el cinturón de seguridad del vehículo, sentados en un asiento trasero del vehículo
Niños demasiado grandes para asientos de seguridad para niños	Niños de 12 años o menos, que hayan superado el límite de altura o peso de su asiento de refuerzo y pasen la prueba de ajuste del asiento.	Cinturón de seguridad del vehículo, sentado en el asiento trasero del vehículo

General Motors recomienda usar un asiento de seguridad para niños de GM genuino.

Asegúrese que el asiento de seguridad para niños que se va a instalar sea compatible con el tipo de vehículo.

Asegúrese que la ubicación de montaje del asiento de seguridad para niños dentro del vehículo sea correcta de acuerdo con las tablas incluidas en este manual. Vea *Dónde poner el sistema de retención infantil* ⇨ 90.

Las disposiciones establecidas por las leyes tienen prioridad sobre las disposiciones de este manual.

⚠ Peligro

Nunca use un cinturón de seguridad sencillo con un adulto y un niño. Durante un impacto, el cinturón de seguridad ejercerá fuerte presión en el niño, causando lesiones serias o fatales.

Nunca permita que dos niños compartan el mismo cinturón de seguridad. Ambos podrían sufrir lesiones serias en un accidente.

⚠ Peligro

Los bebés y niños nunca se deben llevar sentados en las piernas de otro ocupante. Aunque el bebé no pese mucho, será demasiado pesado durante un accidente y será imposible sostenerlo, incluso si el ocupante está sujeto al cinturón de seguridad.

**Dónde poner el sistema de retención infantil****⚠ Peligro**

NUNCA use un asiento de seguridad para niños que vea hacia atrás en un asiento protegido por una BOLSA DE AIRE ACTIVA frente a éste; puede ocurrir la MUERTE o LESIONES SERIAS para el NIÑO.

⚠ Peligro

Si se utiliza un asiento de seguridad para niños orientado hacia atrás en el asiento del pasajero delantero, se debe apagar la bolsa de aire para el asiento del pasajero delantero. Esto también aplica para ciertos asientos de seguridad para niños orientados hacia el frente como se indica en las tablas que se indican en este manual.

El vehículo está equipado con una bolsa de aire central delantera en el lado interno del asiento del conductor. Incluso con una bolsa de aire central delantera, el asiento para niños se puede instalar en cualquier posición de asiento de la segunda fila.

Si se instala un asiento para niños en el asiento central de segunda fila, mueva el asiento de la segunda fila a la posición hacia atrás, siempre que sea posible, para minimizar el contacto con la bolsa de aire central delantera.

Adecuación de asiento de seguridad para niños para vehículos con asientos de banca de segunda fila

Las siguientes tablas muestran las opciones permisibles para sujetar un asiento de seguridad para niños con un cinturón de seguridad de tres puntos.

Posición de asientos								
Número de posición de asiento	1	2	3	4 Sólo asiento de banca	5	6	7	8
Posición de asiento adecuada para cinturón universal (Sí/No)	N/A	X	Sí	No	Sí	Sí	Sí	Sí
Posición de asiento de tamaño i (Sí/No)	N/A	N/A	No	No	No	N/A	N/A	N/A
Posición de asiento ISOFIX (Sí/No)	N/A	N/A	Sí	Sí	Sí	N/A	N/A	N/A
Posiciones de asiento adecuadas para accesorio lateral (L1/L2)	N/A	N/A	No	No	No	N/A	N/A	N/A
Accesorio de vista hacia atrás adecuado más grande (ISO R1/R2X/R2/R3)	N/A	N/A	R3 ²	R3 ²	R3 ²	N/A	N/A	N/A
Accesorio de vista hacia adelante adecuado más grande (F2X/F2/F3)	N/A	N/A	F3 ¹	F3 ¹	F3 ¹	N/A	N/A	N/A

Accesorio de refuerzo adecuado más grande (B2/B3)	N/A	X	B3 ¹	B3 ¹	B3 ¹	B3 ¹	B3 ¹	B3 ¹
Leyenda y notas al pie								
N/A: Esta posición de asiento ISOFIX no existe en este vehículo.								
X: No se permite ningún asiento de seguridad para niños en este grupo de peso.								
L1: Sistema de asiento de seguridad para niños de posición viendo al lado izquierdo (cuna de viaje)								
L2: Sistema de asiento de seguridad para niños de posición viendo al lado derecho (cuna de viaje)								
R1: Sistema de asiento de seguridad para niños hacia atrás								
R2X: Asiento de seguridad para niños pequeños hacia atrás de tamaño reducido								
R2: Asiento de seguridad para niños pequeños hacia atrás de tamaño reducido								
R3: Asiento de seguridad para niños pequeños hacia atrás de tamaño completo								
F2: Asiento de seguridad para niños pequeños hacia adelante de altura reducida								
F2X: Asiento de seguridad para niños pequeños hacia adelante de altura reducida								
F3: Asiento de seguridad para niños pequeños hacia adelante de altura completa								
B2: Asiento de refuerzo, ancho reducido 440 mm								
B3: Asiento de refuerzo, ancho completo 520 mm								

¹ : Ajuste la cabecera correspondiente del vehículo para instalar adecuadamente el asiento de seguridad para niños.

² : Mueva el asiento delantero respectivo al frente del asiento de seguridad para niños hacia el frente tanto como sea necesario.

Número de asiento	Posición en el vehículo
1	Delantera izquierda
2	Delantera derecha
3	Segunda fila izquierda
4	Segunda fila central
5	Segunda fila derecha
6	Tercera fila izquierda
7	Central de tercera fila
8	Tercera fila derecha

Adecuación de asiento de seguridad para niños para vehículos con asientos ergonómicos de segunda fila

Las siguientes tablas muestran las opciones permisibles para sujetar un asiento de seguridad para niños con un cinturón de seguridad de tres puntos.

Posición de asientos							
Número de posición de asiento	1	2	3	4	5	6	7
Posición de asiento adecuada para cinturón universal (Sí/No)	N/A	X	Sí	Sí	Sí	Sí	Sí
Posición de asiento de tamaño i (Sí/No)	N/A	N/A	No	No	N/A	N/A	N/A
Posición de asiento ISOFIX (Sí/No)	N/A	N/A	Sí	Sí	N/A	N/A	N/A
Posiciones de asiento adecuadas para accesorio lateral (L1/L2)	N/A	N/A	No	No	N/A	N/A	N/A
Accesorio de vista hacia atrás adecuado más grande (ISO R1/R2X/R2/R3)	N/A	N/A	R3 ²	R3 ²	N/A	N/A	N/A
Accesorio de vista hacia adelante adecuado más grande (F2X/F2/F3)	N/A	N/A	F3 ¹	F3 ¹	N/A	N/A	N/A
Accesorio de refuerzo adecuado más grande (B2/B3)	N/A	X	B3 ¹	B3 ¹	B3 ¹	B3 ¹	B3 ¹
Legenda y notas al pie							

N/A: Esta posición de asiento ISOFIX no existe en este vehículo.

X: No se permite ningún asiento de seguridad para niños en este grupo de peso.

L1: Sistema de asiento de seguridad para niños de posición viendo al lado izquierdo (cuna de viaje)

L2: Sistema de asiento de seguridad para niños de posición viendo al lado derecho (cuna de viaje)

R1: Sistema de asiento de seguridad para niños hacia atrás

R2X: Asiento de seguridad para niños pequeños hacia atrás de tamaño reducido

R2: Asiento de seguridad para niños pequeños hacia atrás de tamaño reducido

R3: Asiento de seguridad para niños pequeños hacia atrás de tamaño completo

F2: Asiento de seguridad para niños pequeños hacia adelante de altura reducida

F2X: Asiento de seguridad para niños pequeños hacia adelante de altura reducida

F3: Asiento de seguridad para niños pequeños hacia adelante de altura completa

B2: Asiento de refuerzo, ancho reducido 440 mm

B3: Asiento de refuerzo, ancho completo 520 mm

¹: Ajuste la cabecera correspondiente del vehículo para instalar adecuadamente el asiento de seguridad para niños.

²: Mueva el asiento delantero respectivo al frente del asiento de seguridad para niños hacia el frente tanto como sea necesario.

Número de asiento	Posición en el vehículo
1	Delantera izquierda
2	Delantera derecha
3	Segunda fila izquierda
4	Segunda fila derecha
5	Tercera fila izquierda
6	Central de tercera fila
7	Tercera fila derecha

Peligro

Un niño se puede lastimar seriamente o morir durante un choque si el asiento con retención infantil no está asegurado adecuadamente en el vehículo. Asegure

(Continúa)

Peligro (Continúa)

el asiento de seguridad para niños adecuadamente en el vehículo usando el cinturón de seguridad del vehículo, siguiendo las instrucciones que vienen con tal asiento de seguridad para niños y las instrucciones de este manual.

Sistemas de Restricción para Niños ISOFIX



Asientos de segunda fila - Banco de 60/40

Los anclajes ISOFIX están situados cerca del pliegue entre el respaldo del asiento y el cojín del asiento y se identifican con el símbolo .



Sillas de capitán — de la segunda fila

Para asientos no ejecutivos, los anclajes inferiores están ubicados en el pliegue entre el respaldo y el cojín del asiento y se identifican con el símbolo .

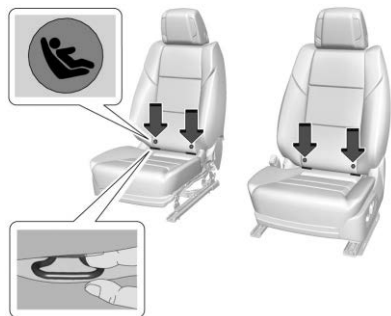

Los anclajes inferiores de asiento ejecutivo están en el pliegue entre el respaldo y el cojín del asiento. Empuje la moldura del respaldo hacia arriba en el pliegue para tener acceso al anclaje inferior.

Las posiciones del asiento de seguridad para niños ISOFIX específicas del vehículo están marcadas en la tabla "Idoneidad de instalación de sistemas de asiento de seguridad para niños ISOFIX". Vea *Dónde poner el sistema de retención infantil* ⇨ 90.

Sujete los asientos de seguridad para niños ISOFIX a las anclas ISOFIX.

Aseguramiento de asiento de seguridad para niños a anclas ISOFIX

1. Coloque el asiento de seguridad para niños en el frente del asiento en el que se instalará.
2. Asegure las conexiones ISOFIX a las anclas ISOFIX siguiendo las instrucciones que se incluyeron con el asiento de seguridad para niños.
3. Asegure que el asiento de seguridad para niños esté instalado firmemente al asiento.
4. Se debe usar una correa de anclaje superior o una pata de soporte además de las anclas ISOFIX.

Anclas de atadura superior del vehículo

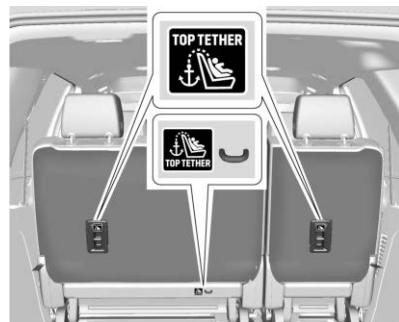

Asientos de segunda fila - Banco de 60/40

Los anclajes de atadura superior de segunda fila están ubicados en la parte trasera de los respaldos para las posiciones externas de asiento y la parte trasera del cojín del asiento para la posición de asiento central. Los anclajes de atadura superior de tercera fila están ubicados en la parte trasera de los respaldos. Los anclajes de atadura superior siempre están alineados con los asientos traseros y se identifican con el símbolo .



Sillas de capitán — de la segunda fila

Para asientos no ejecutivos, los anclajes de correa superior están en la parte trasera del respaldo para cada posición de asiento de la segunda fila. Asegúrese de utilizar el anclaje ubicado directamente detrás de la posición de asiento en la que se colocará el asiento de seguridad para niños.



Los anclajes de atadura superior de asiento ejecutivo están en la estructura inferior del respaldo del asiento detrás de una ranura de tela. Deslice el asiento hacia adelante para tener acceso al anclaje. Asegúrese de utilizar el anclaje ubicado directamente detrás de la posición de asiento en la que se colocará el asiento de seguridad para niños. Vea *Segunda fila de asientos* ⇨ 53.

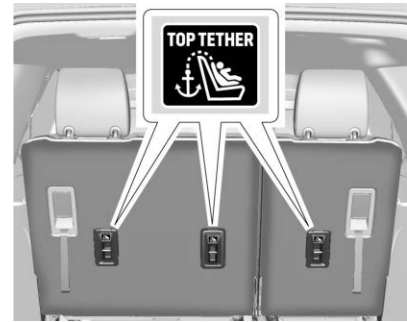

Asientos de la tercera fila

Para la tercera fila de asientos, los mejores puntos de anclaje están en la parte posterior del respaldo. Asegúrese de utilizar el anclaje ubicado directamente detrás de la posición de asiento en la que se colocará el asiento de seguridad para niños.

No sujete nada además de un sistema de asiento de seguridad para niños a los anclajes de atadura superior del vehículo.

Instrucciones para sujetar el asiento de seguridad para niños al anclaje de atadura superior:

El vehículo está equipado con una bolsa de aire central delantera en el lado interno del asiento del conductor. Incluso con una bolsa de aire central delantera, el asiento para niños se puede instalar en cualquier posición de asiento de la segunda fila. Si se instala un asiento para niños en el asiento central de segunda fila, mueva el asiento de la segunda fila a la posición hacia atrás, siempre que sea posible, para minimizar el contacto con la bolsa de aire central delantera.

Si usted necesita asegurar más de un asiento de seguridad para niños en el asiento trasero, vea *Dónde poner el sistema de retención infantil*

↪ 90.

1. Sujete y apriete los sujetadores inferiores a los anclajes inferiores. Si el asiento de seguridad infantil no tiene accesorios inferiores o la posición de asiento deseada no tiene anclajes inferiores, asegure el asiento de seguridad infantil con cinturón de seguridad y la sujeción superior cuando lo recomiende el fabricante del asiento de seguridad infantil. Refiérase a las instrucciones del fabricante del asiento de seguridad para niños y a las instrucciones de este manual.
 - 1.1 Encuentre los anclajes inferiores para la posición de asiento deseada.
 - 1.2 Coloque el asiento con retención infantil sobre el asiento.
 - 1.3 Sujete y apriete los sujetadores inferiores sobre el asiento con retención infantil a los anclajes inferiores.
2. Si el fabricante del asiento de seguridad para niños recomienda que se sujete la atadura superior, ajuste la atadura superior a su extensión completa y colóquela en el gancho. Refiérase a las instrucciones del asiento con retención infantil y a los siguientes pasos:

- 2.1 Encuentre el anclaje de atadura superior.
- 2.2 Dirija, sujete, y apriete la atadura superior de acuerdo con las instrucciones de asiento de seguridad para niños y las siguientes instrucciones:

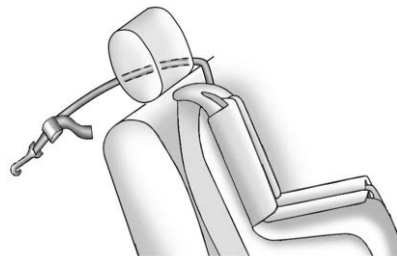

- 2.3 Si la posición que usa tiene un reposacabezas o cabecera fijos y está utilizando un anclaje sencillo, guíe la correa alrededor del lado interno del reposacabezas o cabecera.

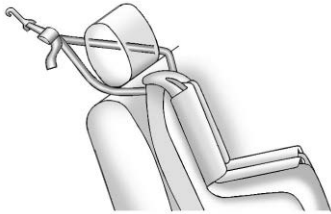

Si la posición que usa tiene cabecera y utiliza una atadura doble, dirija la atadura alrededor de la cabecera.

Si el asiento de seguridad para niños está instalado junto a un asiento central, asegúrese que el anclaje superior no interfiera con el cinturón de hombro/retractor de la posición del asiento central. Si lo hace, encuentre otra posición de asiento adecuada para instalar el asiento de seguridad para niños.

3. Antes de colocar un niño en el asiento con retención infantil asegúrese que esté sujeto firmemente en su lugar. Para verificar, sujete firmemente el asiento de seguridad para niños en el recorrido LATCH e intente moverlo hacia los lados y hacia adelante

y hacia atrás. No se debe mover más de 2.5 cm (1 pulg.), para que su instalación sea adecuada.

Restricciones que aseguran al niño (Con asiento de seguridad)

Los asientos traseros son la ubicación más conveniente para sujetar un asiento de seguridad para niños. Vea *Dónde poner el sistema de retención infantil* ⇨ 90.

Los bebés y niños deben ir en el asiento trasero y tener los cinturones colocados adecuadamente, de acuerdo con los términos de este manual.

⚠ Peligro

NUNCA use un asiento de seguridad para niños que vea hacia atrás en un asiento protegido por una BOLSA DE AIRE ACTIVA frente a éste; puede ocurrir la MUERTE o LESIONES SERIAS para el NIÑO.

⚠ Peligro

Si se utiliza un asiento de seguridad para niños orientado hacia atrás en el asiento del pasajero delantero, se debe apagar la bolsa de aire para el asiento del pasajero delantero. Esto también aplica para ciertos asientos de seguridad para niños orientados hacia el frente como se indica en las tablas que se indican en este manual.

Vea *Sistema de detección de pasajeros* ⇨ 79.

Si la restricción para niños utiliza una atadura superior, consulte en *Sistemas de Restricción para Niños ISOFIX* ⇨ 97 las ubicaciones del anclaje de atadura superior.

No asegure el asiento de seguridad para niños en una posición sin el anclaje de atadura superior si la ley nacional o local requiere que se ancle la atadura superior, o si las instrucciones incluidas con el asiento de seguridad para niños dicen que se debe anclar la atadura superior.

Cuando se utiliza un cinturón de seguridad de tres puntos para asegurar la restricción para niños en esta posición, siga las instrucciones que vienen con la restricción para niños y las siguientes instrucciones:

Advertencia

Si está equipado, el pasajero de segunda fila puede crear más espacio para las piernas moviendo el asiento del pasajero delantero con los controles ubicados en la pantalla central trasera. Para evitar lesiones graves o la muerte en un accidente, no permita que un pasajero del asiento trasero mueva el asiento delantero si alguien está sentado ahí. Desactive los controles activando el Bloqueo de control trasero desde la pantalla central delantera.

1. Coloque el asiento con retención infantil sobre el asiento.
2. Tome la placa del seguro y pase las porciones de cintura y hombro del cinturón de seguridad del vehículo a través o alrededor del asiento de seguridad para niños. Asegúrese que el tejido del cinturón de seguridad se enrute tan directo como sea posible y no quede atrapado en las

manijas de asiento o la moldura de plástico. Las instrucciones del asiento con retención infantil le mostrarán cómo hacerlo.

Incline la placa de entrada para ajustar el cinturón, si es necesario.

3. Empuje la placa de cerrojo dentro del broche hasta que escuche un sonido de clic.

Coloque el botón de liberación sobre la hebilla, lejos del asiento de seguridad para niños, de tal forma que el cinturón de seguridad se desabroche rápidamente si es necesario.

El botón de liberación usado para liberar la placa de seguro debe ser visible y no estar oculta por el asiento de seguridad para niños. No debe haber contacto directo del asiento de seguridad para niños al botón de liberación.

4. Jale el cinturón de hombro completamente fuera del retractor para ajustar el seguro. Cuando el seguro del retractor esté ajustado, el cinturón se puede apretar pero no se puede jalar fuera del retractor.

5. Siga las instrucciones en el manual del propietario del asiento de seguridad para apretar y bloquear el asiento de seguridad para niños al utilizar el cinturón de seguridad del vehículo.

6. Intente jalar el cinturón fuera del retractor para asegurarse que el retractor esté asegurado. Si el retractor no está asegurado, repita los Pasos 4 y 5.

7. Si el asiento con retención infantil tiene una atadura superior, siga las instrucciones del fabricante del asiento con retención infantil respecto al uso de la atadura superior. Vea *Sistemas de Restricción para Niños ISOFIX* ⇨ 97.

8. Antes de colocar un niño en el asiento con retención infantil asegúrese que esté sujeto firmemente en su lugar. Empuje y jale el asiento de seguridad para niños en diferentes direcciones para cerciorarse de que esté seguro.

Para remover el asiento de seguridad, siga las instrucciones del manual del propietario del asiento de seguridad para desbloquearlo. Desabroche el cinturón de seguridad del

vehículo y permítale regresar a la posición guardada. Si la atadura superior está sujeta al anclaje de atadura superior, desconéctela.

Almacenamiento

Compartimientos de almacenamiento

Compartimientos de almacenamiento	104
Guantera	104
Portavasos	104
Almacenamiento trasero	105
Compartimento de la consola central	106

Características adicionales del almacenamiento

Amarres de carga	110
Red de comodidad	110

Sistema portaequipajes

Sistema portaequipajes	110
------------------------------	-----

Compartimientos de almacenamiento



Advertencia

NO almacene objetos pesados o filosos en los compartimientos de almacenamiento. En un accidente, podrían hacer que se abriera la cubierta y herir a alguien.

Guantera



Para abrir la guantera, presione el botón de Liberación de guantera en la página de inicio de controles de la pantalla de infoentretenimiento o toque Controles > Puertas > ventanas > Liberación de guantera.

Si el vehículo está detenido, aparece un icono de Liberación de la guantera en la pantalla de inicio de infoentretenimiento. Toque el icono para abrir la guantera.

Si el vehículo está apagado, aún puede abrir la guantera. Presione el botón de volumen o el controlador multifunción (MFC) para activar la pantalla de inicio de infoentretenimiento y acceder al botón virtual de Liberación de la guantera.

Para cerrar la guantera, empuje la guantera hacia arriba hasta que se asegure.

Si la batería de 12 voltios está descargada, la guantera no se abrirá. Vea *Arranque con cables pasacorriente - Norteamérica* ⇨ 436.

Portavasos

Hay portavasos en las consola delantera y de segunda fila.

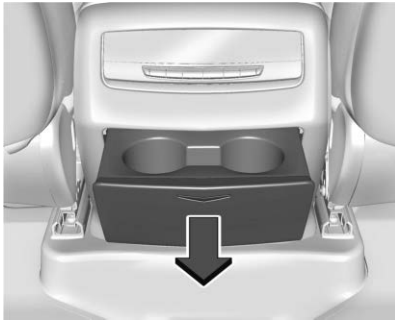
Portavasos traseros

Si está equipado con portavasos en la consola central trasera, presione la cubierta y libere para tener acceso. Pueden haber dos puertos USB, dos puertos HDMI, y un tomacorriente en la parte trasera de la consola central.

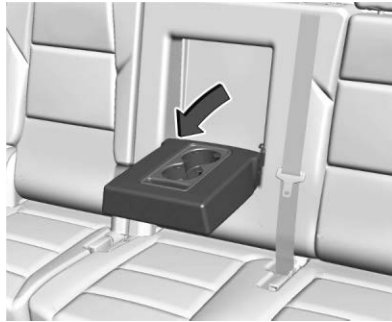

Si está equipado, el descansabrazos del asiento trasero puede tener portavasos. Jale el descansabrazos hacia abajo para acceder a los portavasos.

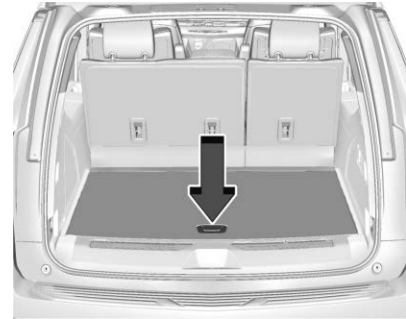
Almacenamiento trasero

Hay almacenamiento en el piso del área de carga trasera. Levante la palanca para acceder.

Compartimento de la consola central



Presione el botón y levante para abrir. Hay un conector auxiliar, puertos USB, un tomacorriente para accesorios, un compartimiento de carga, y un soporte de dispositivo en el interior.

En la parte trasera de la consola hay tomas auxiliares, un tomacorriente, y un área de almacenamiento.

Consulte *Tomas de corriente* ⇨ 116 y la sección de infoentretenimiento.

Refrigerador/congelador de consola central

Advertencia

No guarde contenedores de vidrio o aluminio dentro del depósito cuando esté en modo de congelador. Los contenedores de vidrio y aluminio se pueden romper cuando se congela su contenido. Tenga precaución al retirar contenedores rotos para evitar lesiones personales.

Advertencia

No toque las superficies del depósito con las manos mojadas o húmedas mientras el congelador esté encendido. La piel se podría adherir a la superficie del depósito.

Precaución

No coloque ningún objeto entre los asientos delanteros y las paredes laterales de la consola central. La trayectoria de aire se podría bloquear y causar que la unidad deje de operar.



Si está equipado con un refrigerador/congelador de consola central, levante el descansabrazos para tener acceso. Una luz se encenderá cuando el descansabrazos esté arriba.

El modo de refrigerador/congelador sólo se puede usar mientras el motor está en operación. Si el vehículo se apaga y se vuelve a encender, se reanuda el último modo de operación.

Para usar en modo de refrigerador, presione el botón una vez. Se iluminará una luz en el botón. La temperatura de operación es de 5°C (41°F).

Para usar en modo de congelador, presione el botón dos veces. Se iluminarán dos luces en el botón. La temperatura de operación es de -5°C (23°F).

Para apagar el refrigerador o congelador, presione el botón hasta que las luces se apaguen. La luz de depósito se puede encender cuando el refrigerador/congelador esté apagado.

El tapete inferior es removible. Limpie con agua y jabón suave.

Limpie el depósito de refrigerador/congelador mientras el vehículo y la función estén apagados. Use un trapo húmedo y suave y limpie el depósito cuidadosamente. No raye o perforo las superficies del depósito.

Almacenamiento de consola trasera

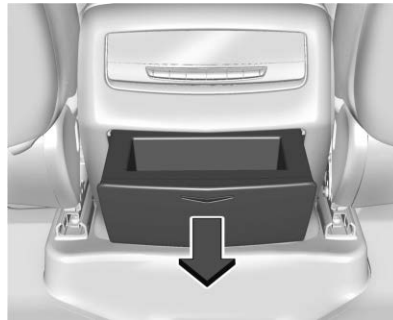

Si está equipado con almacenamiento en la consola central trasera, presione la cubierta y libere para tener acceso. Pueden haber dos puertos USB, dos puertos HDMI, y un tomacorriente en la parte trasera de la consola central.

Mesas de charola plegable de consola trasera

Advertencia

No use la mesa de bandeja plegable con ningún tipo de asiento de seguridad para niños o instalación de refuerzo en los asientos traseros. El contacto con la mesa de charola plegable podría resultar en lesiones. Regrese las mesas de charola plegable a la posición de almacenamiento correcta antes de instalar cualquier asiento de seguridad para niños o de refuerzo.

Advertencia

La mesa de bandeja plegable puede presionar hacia el abdomen, lastimando a una mujer embarazada y el feto y poniéndolos en riesgo de lesiones. Las mujeres embarazadas no deben usar las mesas de bandeja plegables.

 **Advertencia**

Los dedos pueden quedar atrapados cuando se abren y cierran las mesas de bandeja plegables. Para reducir el riesgo de atrapamiento, abra y cierre las mesas de bandeja plegables con cuidado.

 **Advertencia**

Las mesas de bandeja plegables pueden dañarse o causar lesiones a los pasajeros del asiento trasero cuando los asientos delanteros se muevan hacia atrás. Tenga cuidado cuando ajuste los asientos delanteros para evitar lesiones a pasajeros o daños a las mesas de bandeja plegables o asientos. Si es necesario, guarde las mesas de bandeja plegables cuando mueva los asientos delanteros hacia atrás.

 **Advertencia**

Las mesas de bandeja plegables no están diseñadas para sentarse/pararse en ellas y no pueden sostener más de 40 kg (89 lbs). No se sienta/pare sobre las mesas de bandeja plegables, ya que esto podría provocar posibles lesiones o daños a la mesa de bandeja.

 **Advertencia**

Los objetos colocados sobre, o sujetos a, las mesas de bandeja plegables pueden causarle lesiones a usted o a otros o dañar el vehículo en caso de un accidente o frenado/maniobra repentinos.

Precaución

Las mesas de bandeja plegables están diseñadas para abrirse una a la vez. Abrir ambas mesas de bandeja plegables al mismo tiempo podría dañar las mesas. No abra ambas mesas de bandeja plegables simultáneamente.

Precaución

Sobrecargar las mesas de bandeja plegables puede dañarlas. Cuando use las mesas de bandeja plegables, no exceda la clasificación de carga máxima de 40 kg (89 lbs).

Precaución

Los objetos colocados en el depósito de la consola central trasera cuando las mesas de bandeja plegables están abiertas pueden dañarse cuando la mesa de bandeja plegable se cierran. Retire todos los objetos del depósito de la consola central trasera antes de cerrar las mesas de bandeja plegables.



Si está equipado, hay dos mesas de bandeja plegable en la consola central trasera.

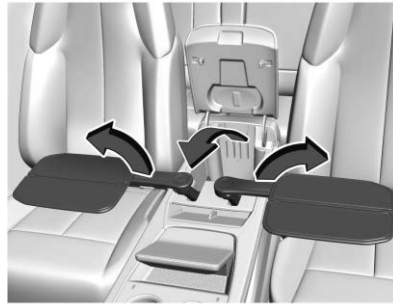

Para tener acceso a las mesas de bandeja plegable:

1. Levante el descansabrazos para abrir la consola central trasera.
2. Presione el botón dentro del contenedor de la consola para desbloquear las mesas de bandeja plegable. Las mesas de bandeja plegable se deben liberar una a la vez.
3. Gire la mesa de bandeja plegable hasta que el brazo inferior esté en posición vertical.
4. Gire las mesas a la posición horizontal.
5. Deslice la mesa de bandeja plegable hacia afuera.
6. Desdoble la mesa de bandeja.

Cuando se despliega, las mesas de bandeja plegables pueden girar hacia adelante para permitir la entrada y salida al vehículo.

Para guardar las mesa de bandeja plegable:

1. Doble la mesa de bandeja. Las mesas de bandeja plegables se deben guardar una a la vez.
2. Deslice la mesa de bandeja plegable hacia adentro.
3. Jale el brazo de la mesa de bandeja plegable hacia la posición vertical.
4. Gire la mesa de bandeja plegable hacia atrás hasta que el brazo inferior alcance la posición guardada.
5. Presione la mesa de bandeja plegable hacia abajo para bloquear.
6. Cierre el descansabrazos de la consola central trasera.

Características adicionales del almacenamiento

Amarres de carga



Hay dos amarres de carga en el área de carga trasera. Estos se pueden usar para amarrar la carga y evitar que se mueva dentro del vehículo.

Red de comodidad

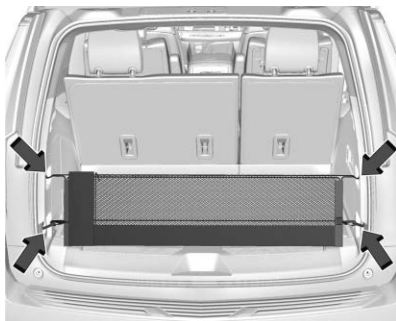

Este vehículo puede contar con una red de conveniencia en la parte trasera del vehículo. Fijela a los amarres para carga para guardar cargas pequeñas.

No use la red para guardar cargas pesadas.

Sistema portaequipajes

El vehículo puede estar equipado con rieles laterales para un sistema portaequipajes. La carga se debe asegurar con rieles transversales instalados adecuadamente y otros accesorios diseñados para transportar carga. Estos se pueden adquirir a partir de su distribuidor.

Advertencia

Antes de conducir y ocasionalmente durante un viaje, revise que la carga está asegurada firmemente, que se apoye uniformemente entre los rieles transversales y no bloquee las luces o ventanas del vehículo. Nunca coloque carga directamente sobre el techo del vehículo o permita que la carga cuelgue sobre la parte trasera o lados del vehículo. Nunca coloque carga sin primero instalar adecuadamente rieles transversales y otros accesorios diseñados para transportar carga. Pueden ocurrir lesiones personales, la muerte o daño al vehículo u otras propiedades.

Si se desplaza a una distancia larga, en caminos escabrosos, o a altas velocidades, detenga ocasionalmente el vehículo para cerciorarse de que la carga siga firmemente sujeta en su lugar.

Límites de peso de carga

No exceda el peso máximo de carga para el sistema portaequipajes, incluyendo el peso de los rieles transversales y cualquier otro accesorio usado para transportar la carga

tal como bastidores de bicicletas o cajas de techo. El peso máximo de carga que se puede colocar sobre el sistema portaequipajes es de 100 kg (220 lbs) o el peso designado en las instrucciones que se incluyen con los rieles transversales u otros accesorios de portaequipaje, el que resulte el menor.



Advertencia

Nunca carga el portaequipajes con más peso del especificado en esta sección. Al subir carga a la rejilla del techo elevará el centro de gravedad del vehículo. Para evitar perder el control del vehículo, evite sobrecargar, altas velocidades, arranques repentinos, giros bruscos, frenado repentino, o maniobras abruptas cuando transporte carga en el bastidor de techo.

El peso de cualquier carga transportada en el sistema portaequipajes se debe incluir en el cálculo del peso cargado del vehículo. No exceda la capacidad máxima del vehículo cuando cargue el vehículo, incluyendo la carga transportada en el sistema portaequipajes y los pasajeros y la carga transportada dentro

del vehículo. Para más información sobre la capacidad y carga del vehículo, consulte *Límites de carga del vehículo* ⇨ 217.

Instrumentos y Controles

Controles

Ajuste del volante de dirección	113
Volante de dirección con calefacción	113
Claxon	114
Limpiador/lavador de parabrisas	114
Limpiador/lavador del medallón	115
Brújula	116
Reloj	116
Tomas de corriente	116
Carga inalámbrica	118

Luces de advertencia, marcadores e indicadores

Luces de advertencia, marcadores e indicadores	120
Cuadro de instrumentos	121
Velocímetro	122
Odómetro	122
Odómetro de viaje	122
Tacómetro	122
Indicador de combustible	123
Recordatorios de cinturón de seguridad ..	123
Luz de disponibilidad de bolsa de aire	125
Indicador de estado de bolsa de aire del pasajero	125
Luz del sistema de carga (Batería 12 Voltios)	126

Falla de luz indicadora (Luz Revise el motor)	126
Luz de advertencia del sistema de frenos ..	128
Luz de freno eléctrico de estacionamiento	128
Luz del freno de estacionamiento eléctrico de servicio	129
Luz de advertencia del Sistema de Frenos Antibloqueo (ABS)	129
Luz de tracción en las cuatro ruedas	129
Luz de sostenimiento automático de vehículo (AVH)	130
Luz de Asistencia de mantenimiento de carril (LKA)	130
Luz de frenado automático de emergencia (AEB) desactivado	130
Indicador de vehículo al frente	131
Indicador de peatón al frente	131
Luz de tracción apagada	131
Sistema de control de tracción (TCS)/ Luz de control de estabilidad electrónica	131
Luz de apagado del control de estabilidad electrónica (ESC)	132
Luz de advertencia de Temperatura del refrigerante del motor	132
Luz de control de modo del conductor	133
Luz de suspensión neumática	133
Luz de presión de las llantas	134

Luz de presión de aceite del motor	134
Luz de advertencia de combustible bajo ..	135
Indicador de paro automático	135
Luz de seguridad	135
Luz indicadora de luces altas encendidas ..	136
Recordatorio de luces encendidas	136
Dé servicio a Indicador de sistema de faro	136
Luz de control de velocidad constante	136
Luz de Control de velocidad constante adaptativo	137
Luz Super Cruise	137
Luz de asistencia de atención del Conductor	137
Luz de Puerta entreabierta	137

Pantallas de información

Centro de información del conductor (DIC)	138
Estado del vehículo	140
Pantalla superior (HUD)	143

Mensajes del vehículo

Mensajes del vehículo	145
Mensajes de potencia del motor	146
Mensajes de velocidad del vehículo	146

Sistema remoto universal

Sistema remoto universal	146
--------------------------------	-----

Programación del sistema remoto universal	146
Operación del sistema remoto universal ..	148

Controles

Ajuste del volante de dirección

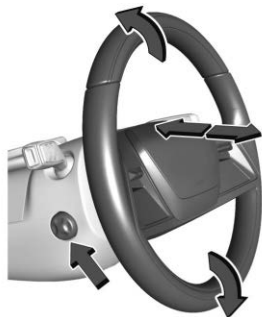

Para ajustar el volante de inclinación y telescópico eléctrico:

Presione el control para mover el volante de dirección hacia arriba y hacia abajo o hacia adelante y hacia atrás.

No ajuste el volante mientras está conduciendo.

Volante de dirección con calefacción



 : Si está equipado, presione para prender o apagar el volante de dirección con calefacción. Se ilumina un indicador junto al botón cuando la función está encendida.

El volante de dirección comienza a calentarse en aproximadamente 3 minutos.

Volante con calefacción automática

Si está equipado con arranque remoto, el volante con calefacción puede encenderse durante un arranque remoto junto con los

asientos con calefacción cuando hace frío en el exterior. El indicador de volante con calefacción se puede encender en un arranque remoto.

Si está equipado con asientos con calefacción automática, el volante con calefacción se encenderá cuando se active el asiento con calefacción automática. El indicador de volante con calefacción mostrará el estado de la calefacción del volante. Vea *Asientos delanteros con calefacción y ventilación* ⇨ 51.

Claxon

Para hacer sonar el claxon, presione  en el volante.

Limpiador/lavador de parabrisas

Advertencia

En tiempo muy frío no utilice el lavador hasta que el parabrisas esté templado. De lo contrario, el líquido del lavador formará hielo y bloqueará su visión.

Advertencia

Antes de conducir el vehículo, siempre limpie la nieve y hielo del cofre, parabrisas, boquillas del lavador, techo, y parte trasera del vehículo, incluyendo todas las luces y ventanas. La visibilidad reducida por la acumulación de nieve y hielo puede conducir a un accidente.

Este vehículo está equipado con Rainsense. Un sensor ubicado cerca de la parte central superior del parabrisas detecta la cantidad de agua sobre el parabrisas y controla la frecuencia del limpiaparabrisas basándose en la velocidad del limpiador actual. Mantenga esta área del parabrisas libre de desechos para permitir un mejor desempeño del sistema.

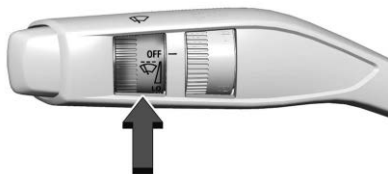

Con el vehículo encendido, mueva la palanca del limpiaparabrisas para seleccionar la velocidad del limpiador.

OFF (Apagado): Utilice para apagar los limpiadores.

LO (bajo): Úselo para pasadas lentas.

HI (alto): Úselo para pasadas rápidas.

Gire la banda para seleccionar la frecuencia de limpiezas intermitentes entre OFF (apagado) y LO (bajo). retire la nieve y el hielo de las escobillas del limpiaparabrisas y del parabrisas antes de usarlos. Si están congeladas en el parabrisas, aflójelas con cuidado o derrita el hielo. Las hojas dañadas se deben reemplazar. Vea *Cambio de la pluma limpiaparabrisas* ⇨ 383.

Protección de ensamble de brazo del limpiaparabrisas

Cuando utilice un lavado automático de autos, mueva la palanca de los limpiaparabrisas a la posición OFF (APAGADO). Esto deshabilita los Limpiaparabrisas Rainsense automáticos.

Con Rainsense, si el vehículo está en N (Neutral) y la velocidad es muy baja, los limpiadores se detendrán automáticamente en la base del parabrisas.

La operación del limpiador regresa a normal cuando el vehículo ya no está en N (Neutral) o si se incrementa la velocidad del vehículo.

Lavaparabrisas



>  : Presione el botón en el lado de la palanca del limpiaparabrisas a la primera posición para activar los limpiaparabrisas.

>>  : Presione el botón en el lado de la palanca del limpiaparabrisas a la segunda posición para rociar líquido de lavaparabrisas y activar los limpiaparabrisas. Cuando se libera el botón, pueden ocurrir barridos adicionales, que dependen durante cuánto tiempo se ha activado el lavaparabrisas. Vea *Líquido del lavaparabrisas* ⇨ 378 para obtener más información sobre el llenado del depósito del lavaparabrisas.

Estacionamiento de limpiaparabrisas

Si el vehículo se apaga mientras el limpiaparabrisas se encuentra en LO (bajo) o HI (lato), se detendrán inmediatamente.

Si la palanca del limpiaparabrisas se mueve entonces a OFF (Apagado) antes que se abra la puerta del conductor o dentro de 10 minutos, los limpiadores reiniciarán y se moverán a la base del parabrisas.

Si el vehículo se apaga mientras los limpiadores están activos debido al lavado del parabrisas o Rainsense, los limpiaparabrisas continuarán hasta que lleguen a la base del parabrisas.

Lavador de cámara de visión nocturna

Si está equipado con el sistema de visión nocturna, active el lavaparabrisas delantero cinco veces para limpiar el sensor de la cámara. El exterior debe estar lo suficientemente oscuro para que el sistema funcione.

Consulte *Sistema de visión nocturna*

⇨ 308 respecto a información sobre el uso del sistema de visión nocturna.

Limpiador/lavador del medallón

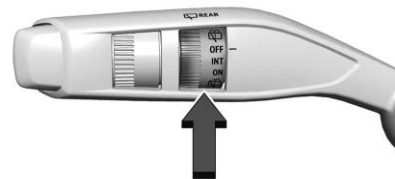



Los controles del limpiador/lavador de la ventana trasera se encuentran en el extremo de la palanca del limpiaparabrisas.

Gire los controles para ajustar la configuración.

OFF (Apagado): Apague el limpiador.

INT: Enciende el limpiaparabrisas trasero con un retraso entre pasadas.

ON (Encendido): Enciende el limpiador trasero.

 : Gire la banda a  para rociar líquido de lavaparabrisas en la ventana trasera y en el espejo de la cámara trasera, si está equipado. Libere la banda cuando termine.

El depósito del limpiaparabrisas se utiliza para el parabrisas, la ventana trasera y el espejo de cámara trasera. Vea *Espejo de la cámara trasera* ⇨ 35. Revise el nivel del fluido en

el depósito si el lavador no funciona. Vea *Líquido del lavaparabrisas* ⇨ 378 para obtener más información sobre el llenado del depósito del lavaparabrisas.

El limpiador/lavador de la ventana trasera no funcionará si la puerta trasera está abierta. Si la puerta trasera se abre mientras el limpiador trasero está activado, el limpiador regresa a la posición estática y se detiene.

Protección de ensamble de brazo del limpiaparabrisas trasero

Al usar un autolavado automático, mueva el control del limpiador trasero a la posición OFF para deshabilitar el limpiador trasero. En algunos vehículos, si la transmisión está en N (Neutral) y la velocidad del vehículo es muy baja, el limpiador trasero se estacionará automáticamente bajo el alerón trasero.

La operación del limpiador regresa a normal cuando la transmisión ya no está en N (Neutral) o si se incrementa la velocidad del vehículo.

Limpieza automática en reversa

Si el control del limpiador trasero está apagado, el limpiador trasero opera continuamente de manera automática cuando la transmisión está en R (Reversa) y el limpiaparabrisas delantero

está realizando pasadas de baja o alta velocidad. Si el control del limpiador trasero está apagado, la transmisión está en R (Reversa) y el limpiaparabrisas delantero realiza pasadas INT, entonces el limpiador trasero realiza pasadas INT.

Esta función se puede encender o apagar en la pantalla de inicio de infoentretenimiento seleccionando Configuración > Vehículo > Comodidad y conveniencia > Limpieza automática en reversa.

Brújula

El vehículo puede tener una pantalla de brújula en el grupo de instrumentos. La brújula recibe su dirección y otra información de la antena del Sistema de posicionamiento global (GPS), de StabiliTrak/Control de estabilidad electrónica (ESC), y de la información de velocidad del vehículo.

El sistema de brújula está diseñado para operar cierto número de millas o grados antes de necesitar la señal de los satélites GPS. Cuando la pantalla de la brújula muestra CAL, maneje el vehículo una corta distancia en un área abierta donde pueda recibir la señal GPS. El sistema

de brújula determina automáticamente el momento en que se reinicia la señal GPS e indicará nuevamente la dirección.

Reloj

Ajuste la hora y fecha usando el sistema de infoentretenimiento. Ver "Fecha/Hora" en *Configuraciones* ⇨ 188.

Tomas de corriente

Precaución

Dejar equipo eléctrico conectado por mucho tiempo mientras el vehículo está apagado descargará la batería. Desconecte siempre el equipo eléctrico cuando no se utilice y no conecte equipo que exceda la clasificación máxima de 15 amps.

Precaución

Colgar equipo pesado de las tomas puede causar daños que no están cubiertos por la garantía del vehículo. Las tomas están

(Continúa)

Precaución (Continúa)

diseñadas para conectar sólo enchufes de accesorios, como cables de carga de teléfonos celulares.

Tomacorrientes de 12 voltios de corriente directa

Las tomas de corriente para accesorios se pueden utilizar para conectar equipos eléctricos, como teléfonos celulares, o reproductores de MP3.

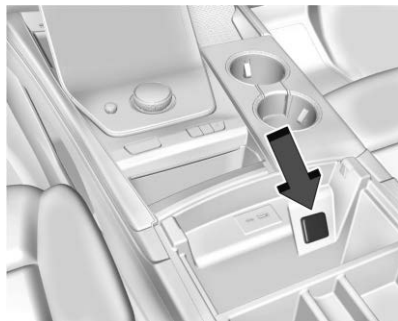

El vehículo tiene un tomacorriente para accesorios dentro de la consola central.

Levante la cubierta para acceder y reemplazar cuando no esté en uso.

Las tomas de corriente de accesorios funcionan de la siguiente manera:

- Los tomacorriente se energizan cuando se arranca el vehículo o la ignición está en modo de accesorios, o hasta que se abra la puerta del conductor dentro de los siguientes 10 minutos de apagar el vehículo. Vea *Energía retenida para los accesorios (RAP)* ⇨ 227.

Es posible que ciertas conexiones de accesorios eléctricos no sean compatibles con las tomas de corriente y puedan causar una sobrecarga del vehículo y de los fusibles del adaptador. Si ocurre algún problema, consulte a su distribuidor.

Cuando agregue equipo eléctrico, asegúrese de seguir las instrucciones de instalación adecuadas incluidas con el equipo. Vea *Equipo eléctrico incorporado* ⇨ 358.

Salida eléctrica de 110/120 voltios de corriente alterna

Si está equipado, el vehículo tiene dos tomacorrientes de corriente alterna.

- Área de almacenamiento trasero

- Parte posterior de la consola central

Cuando la ignición está encendida, se activa el tomacorriente de 110/120 voltios. Se suministran 110 voltios al tomacorriente cuando está activado y el equipo eléctrico está conectado en ese tomacorriente. Un tomacorriente se puede usar con equipo eléctrico que use un máximo de 400 watts.

Asegúrese que todos los dispositivos conectados no excedan 400 watts.

Una luz indicadora en el tomacorriente se ilumina cuando el tomacorriente está activado y no se detecta falla del sistema. El tomacorriente no proporcionará energía cuando la ignición esté apagada o el enchufe no esté completamente asentado en el tomacorriente. El tomacorriente no opera mientras el motor está arrancando. Si se usa un dispositivo de transmisión energizado por USB, se sugiere usar un puerto USB para energía. Vea *Puerto USB* ⇨ 168.

Si se requiere suministro de energía ininterrumpida mientras conduce, desactive el Sistema de paro/arranque automático del motor presionando el interruptor de desactivación de paro automático. Vea *Sistema de Paro/Arranque* ⇨ 224.

Si el equipo se conecta usando más de 400 watts o si se detecta una falla en el sistema, un circuito de protección cierra el suministro eléctrico y la luz del indicador parpadeará.

No use un tomacorriente con una cubierta faltante o dañada.

La salida eléctrica no está diseñada para lo siguiente, y puede no funcionar bien si se conecta:

- Equipo con un vatiaje pico inicial alto, como refrigeradores potenciados por compresor y herramientas eléctricas
- Otros equipos que requieran un suministro eléctrico extremadamente estable, como cobijas eléctricas controladas por microcomputadora y lámparas con sensor táctil
- Equipo médico.

Carga inalámbrica

Advertencia

La carga inalámbrica puede afectar el funcionamiento de un marcapasos implantado u otros dispositivos médicos. Si usted tiene uno, se le recomienda consultar con su médico antes de usar el sistema de carga inalámbrica.

Advertencia

Retire todos los objetos del cargador antes de cargar su smartphone compatible. Los objetos como monedas, llaves, anillos, sujetadores de papel o tarjetas que se encuentren entre el smartphone y el cargador pueden calentarse mucho.

En las raras ocasiones en que el sistema de carga no detecte un objeto, y el objeto se aloje entre el smartphone y cargador, retire el smartphone y permita que el objeto se enfríe antes de retirarlo del cargador, para evitar quemaduras.

Si está equipado y activado, el vehículo tiene carga inalámbrica en la consola central al frente del depósito de almacenamiento y, si está equipado, en la consola central del asiento de segunda fila. El sistema opera a 127.7 kHz y carga de forma inalámbrica un smartphone compatible con Qi. La salida de energía del sistema es capaz de cargar a una tasa de hasta 3 amperios (15 W), conforme lo solicite el smartphone compatible. Vea *Norma de Radiofrecuencia* ⇨ 470.

El vehículo debe estar encendido, en modo de accesorios, o la Energía retenida para los accesorios (RAP) debe estar activa. La función de carga inalámbrica puede no indicar correctamente la carga cuando el vehículo esté en Energía retenida para los accesorios (RAP), durante una llamada Bluetooth, o en una llamada telefónica Bluetooth, o cuando la proyección de teléfono (por ej., Apple CarPlay/Android Auto) esté activa. Vea *Energía retenida para los accesorios (RAP)* ⇨ 227.

La temperatura de operación es de -40°C (-40°F) a 85°C (185°F) para el sistema de carga y 0°C (32°F) a 35°C (95°F) para el teléfono. Se puede mostrar una alerta de carga detenida en la pantalla de infoentretenimiento si el cargador inalámbrico o el smartphone están

fuera de la temperatura normal de operación. La carga se reanudará automáticamente cuando se alcance la temperatura normal de operación.



Consola delantera

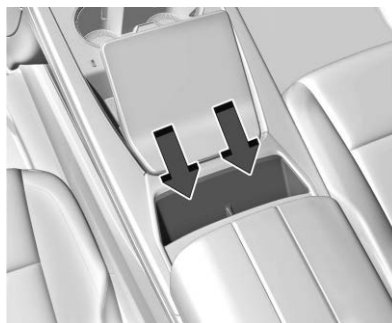

Consola trasera

Para cargar un smartphone:

1. Confirme que el smartphone tenga capacidad de carga inalámbrica.
2. Remueva todos los objetos del estuche de carga. El sistema no puede cargar si hay objetos entre el smartphone y el cargador.
3. Coloque el smartphone boca arriba contra la parte trasera del cargador.

Un estuche de smartphone puede evitar que el cargador funcione, o reducir el desempeño de carga.

4. Aparece un  verde en la pantalla de infoentretenimiento junto al icono de teléfono cuando se detecta el smartphone.

El smartphone se puede calentar durante la carga. Esto es normal. En temperaturas más cálidas, su teléfono puede tardar más en cargar.

Solución de problemas de carga inalámbrica

Si se coloca un smartphone en el cargador y  aparece, retire el smartphone y cualquier objeto de la cavidad. Gire el smartphone 180 grados y espere unos cuantos segundos antes de colocarlo/alinearlo en la cavidad de nuevo.

Si se coloca un smartphone en el cargador y  aparece, el cargador y/o el smartphone está sobrecalentado. Retire el smartphone y cualquier objeto del cargador para enfriar el sistema.

Para vehículos con proyección de teléfono inalámbrico, el smartphone se puede sobrecalentar durante la carga inalámbrica. El smartphone puede alentarse, dejar de cargar, o apagarse para proteger la batería. El teléfono puede necesitar retirarse de su estuche para evitar sobrecalentarse. El  puede parpadear mientras el teléfono se enfría lo suficiente para

que la carga inalámbrica se reanude automáticamente. Esto es normal. El desempeño de teléfono individual puede variar.

Es posible que ciertos accesorios del vehículo y del smartphone no sean compatibles con el sistema de carga inalámbrica. Consulte a su distribuidor respecto a información adicional.

Luces de advertencia, marcadores e indicadores

Las luces de advertencia y los medidores pueden dar aviso de que algo está mal antes de que se convierta en algo lo suficientemente serio como para necesitar una reparación o reemplazo costoso. Evite lesiones poniendo atención a las luces de advertencia y a los medidores.

Algunas luces se encienden brevemente cuando se enciende el motor para indicar que todo está funcionando. Cuando una de las luces de advertencia se enciende y permanece encendida mientras conduce, o cuando uno de los medidores muestra que puede haber un problema, revise la sección que le explica qué hacer. Esperar para hacer alguna reparación puede ser costoso, e incluso peligroso.

Cuadro de instrumentos

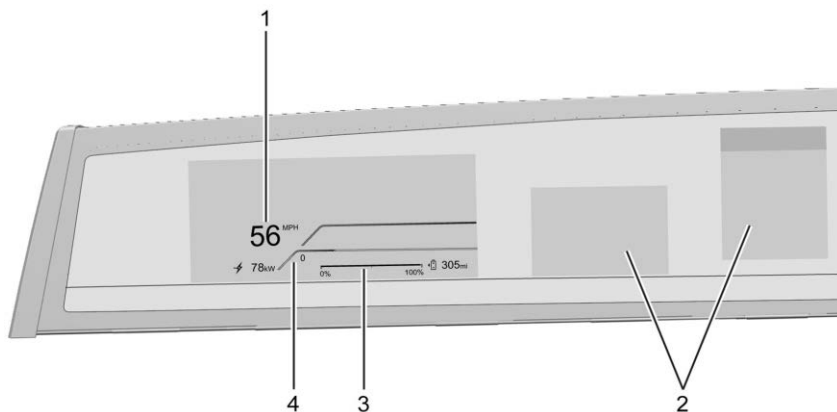

Se muestra Vista lineal en sistema inglés, otros y sistema métrico son similares

1. Velocímetro ⇨ 122
2. Centro de información del conductor (DIC) ⇨ 138
3. Indicador de combustible ⇨ 123
4. Tacómetro ⇨ 122

Grupo de instrumentos reconfigurable

Las siguientes son vistas seleccionables:

Indicador: Muestra el tacómetro y el indicador de combustible cerca del velocímetro. Hay dos zonas de información que están ubicadas a la derecha del velocímetro.

Map (Mapa): Muestra un mapa de navegación.

Asistencia al conductor: Si está equipado, muestra información para Control de velocidad constante adaptativo (ACC), Distancia de seguimiento, Asistencia de conservación de carril (LKA), Alerta de colisión frontal (FCA), y Super Cruise.

Visión nocturna: Si está equipado, muestra la cámara de Visión nocturna en el grupo de instrumentos. Vea *Sistema de visión nocturna* ⇨ 308.

Cámara AR: Si está equipado, muestra una vista de cámara en el frente del vehículo. Esto muestra la guía de ruta y las vueltas próximas como gráficas en la parte superior de la imagen de la cámara delantera que aparece en la pantalla del grupo. Si no hay navegación activa, entonces la imagen de la cámara se mostrará sin superposiciones de navegación.

Minimalista: Si está equipado, no muestra zonas de información.



Utilice el control del volante adecuado para abrir y navegar a través de los diferentes elementos y pantallas.

Para cambiar la configuración del cuadro, presione \wedge o \vee en el control del volante derecho. Seleccione la opción deseada de la lista. Oprima \checkmark en el control del volante derecho para seleccionar la opción deseada de la lista.

Seleccionar una vista diferente podría ocultar el estado del vehículo que se muestra en las zonas de información del grupo. Una vez que se selecciona una vista con zonas de información, se mostrará el estado del vehículo

que se seleccionó por última vez. Vea *Centro de información del conductor (DIC)* \diamond 138 y *Estado del vehículo* \diamond 140.

Ajustes de pantalla

Las siguientes opciones se pueden encender o apagar utilizando la pantalla de infoentretenimiento. Algunas pueden no estar disponibles para su vehículo en particular. Vea *Configuraciones* \diamond 188.

Señal de velocidad

Muestra información de señales a partir de una base de datos de carreteras en la navegación a bordo. La señal mostrará “- -” cuando no se detecte el límite de velocidad o el sistema no esté disponible.

Gráficos paso a paso

Proporciona gráficas de Navegación Paso a Paso durante una ruta activa en su pantalla del conductor.

Reconocimiento de Señalamiento de Tráfico

Muestra el límite de velocidad detectado en su pantalla del conductor.

Velocímetro

El velocímetro muestra la velocidad del vehículo ya sea en kilómetros por hora (km/h) o en millas por hora (mph).

Odómetro

El odómetro muestra la distancia que ha recorrido el vehículo, ya sea en kilómetros o en millas.

Odómetro de viaje

El odómetro de viaje muestra la distancia que ha recorrido el vehículo desde la última vez que el odómetro fue restablecido.

Se puede acceder y restablecer el odómetro de viaje a través del Estado del vehículo. Vea *Estado del vehículo* \diamond 140.

Tacómetro

El tacómetro muestra la velocidad del motor en revoluciones por minuto (rpm).

En la modalidad de Auto Stop (paro automático), el tacómetro puede variar por varios cientos de rpm, cuando el motor se apaga y vuelve a arrancar.

Indicador de combustible

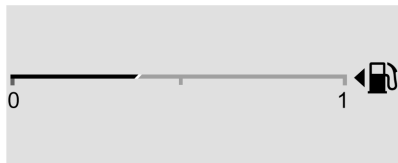

Se muestra Vista lineal en sistema métrico, otros son similares



Se muestra Vista lineal en sistema inglés, otros son similares

Cuando la ignición está activa, el indicador de combustible indica aproximadamente cuánto combustible queda en el tanque.

Hay una flecha cerca del indicador de combustible apuntando al lado del vehículo en donde se encuentra el tanque.

Cuando el indicador se acerca al nivel de vacío, se enciende la luz de combustible bajo. Todavía tiene una pequeña cantidad de combustible, pero deberá agregar más combustible al vehículo pronto.

El indicador de combustible puede:

- Tomar un poco más o menos combustible para llenarse de lo que indica. Por ejemplo, el medidor pudo haber indicado que el tanque está medio lleno, pero en realidad se requerirá un poco más o un poco menos que medio tanque para rellenarlo.
- Se mueve un poco mientras se da vuelta en una esquina, se acelera o se frena.
- Toma unos segundos estabilizarse después de activar la ignición y vuelve a vacío cuando ésta se apaga.

Éstas son condiciones normales, ninguna de las cuales indica un problema con el indicador de combustible.

Recordatorios de cinturón de seguridad

Luz de recordatorio del cinturón de seguridad del conductor

Hay una luz de recordatorio para el cinturón de seguridad del conductor en el grupo de instrumentos.



Al arrancar el vehículo, está luz parpadea y se puede encender una campanilla para recordar al conductor que abroche su cinturón de seguridad.

Después la luz se queda prendida hasta que se abroche el cinturón. Este ciclo puede continuar varias veces si el conductor no abrocha su cinturón o si lo desabrocha mientras el vehículo está en movimiento.

Si el conductor tiene puesto el cinturón de seguridad, no se encenderá ni la luz ni el sonido.

Luz de recordatorio del cinturón de seguridad del pasajero delantero

El vehículo puede tener una luz de recordatorio del cinturón de seguridad del pasajero delantero cerca del indicador de estado de la bolsa de aire del pasajero. Vea *Sistema de detección de pasajeros* ⇨ 79.



Al arrancar el vehículo, esta luz parpadea y se puede encender una campanilla para recordar a los pasajeros que abrochen su cinturón de seguridad.

Después la luz se queda prendida hasta que se abroche el cinturón. Este ciclo continúa varias veces si el pasajero delantero no abrocha su cinturón o si lo desabrocha mientras el vehículo está en movimiento.

Si el cinturón de seguridad del pasajero delantero está abrochado, no se escuchará la campanilla ni encenderá la luz.

La luz y la campanilla de recordatorio del cinturón de seguridad del pasajero delantero se pueden encender si se coloca algún objeto en el asiento, como un maletín, una bolsa de mano, una bolsa de víveres, una laptop u otro aparato electrónico. Para desactivar la luz y/o la campanilla de recordatorio, retire el objeto del asiento o abroche el cinturón de seguridad.

Luz de recordatorio de cinturón de seguridad de pasajero de segunda y tercera fila

El vehículo puede tener luces de recordatorio de cinturón de seguridad de pasajeros de segunda y tercera fila.



Cuando se arranca el vehículo, estas luces se vuelven sólidas para recordar a los pasajeros traseros que abrochen su cinturón de seguridad. Entonces, cada luz puede permanecer sólida o parpadear, y se puede encender una campanilla si el pasajero trasero permanece desabrochado, o se desabrocha

el cinturón, cuando el vehículo está en movimiento. Una X indica que el cinturón de seguridad no está abrochado. Una marca de verificación indica que el cinturón de seguridad está abrochado.

Si todos los cinturones de seguridad de pasajeros traseros están abrochados, no se encenderá una campanilla ni las luces.

Para información sobre las luces de recordatorio de cinturón de seguridad delantero, vea "Luz de recordatorio de cinturón de seguridad del conductor" y "Luz de recordatorio de cinturón de seguridad del pasajero delantero" indicados anteriormente.

La luz y la campanilla de recordatorio del cinturón de seguridad del pasajero trasero se pueden encender si se coloca algún objeto en el asiento, como un maletín, una bolsa de mano, una bolsa de víveres, una laptop u otro aparato electrónico. Para desactivar la luz y/o la campanilla de recordatorio, retire el objeto del asiento o abroche el cinturón de seguridad.

Luz de disponibilidad de bolsa de aire

Esta luz indica si existe algún problema eléctrico con el sistema de bolsas de aire. Está ubicada en la columna central, debajo de la pantalla de infoentretenimiento. La revisión del sistema incluye el(los) sensor(es) de la bolsa de aire, el sistema de detección de pasajeros, los pretensores, los módulos de la bolsa de aire, el cableado, el sensor de golpes y el módulo de diagnóstico. Para obtener más información sobre el sistema de las bolsas de aire, vea *Sistema de bolsas de aire* ⇨ 73.



La luz de disponibilidad de bolsa de aire se enciende durante varios segundos al arrancar el vehículo. Si la luz no se enciende entonces, haga que la reparen de inmediato.

Advertencia

Si la luz permanece encendida después de prender el vehículo o se enciende mientras va conduciendo, significa que el sistema no está funcionando correctamente. Es posible que las bolsas de aire del vehículo no se inflen durante un choque o se pueden inflar sin ocurrir un choque. Para ayudar a evitar lesiones, lleve su vehículo a servicio de inmediato.

Si hay un problema con el sistema de la bolsa de aire, también se puede encender un mensaje en el Centro de información del conductor (DIC).

Indicador de estado de bolsa de aire del pasajero

El vehículo tiene un sistema de detección de pasajeros. Vea *Sistema de detección de pasajeros* ⇨ 79 para obtener información de seguridad importante. La consola superior tiene un indicador de estado de la bolsa de aire del pasajero.

PASS AIR BAG



Cuando se arranca el vehículo, el indicador de estado de la bolsa de aire del pasajero encenderá los símbolos para on (encendido) y off (apagado), durante varios segundos a modo de revisión al sistema. Entonces, después de varios segundos, el indicador de estado iluminará el símbolo de encendido o apagado, para informarle el estado de la bolsa de aire exterior del pasajero.

Si el símbolo on (encendido) está iluminado, significa que se permite que la bolsa de aire delantera del pasajero se infle.

Si se enciende el símbolo de apagado, significa que el sistema de detección de pasajeros desactivó la bolsa de aire delantera del pasajero exterior delantero.

Si, después de varios segundos, ambos indicadores de estado permanecen encendidos, si no se enciende ninguna luz, o si la luz de disponibilidad de bolsa de aire está encendida, puede haber un problema con

las luces o con el sistema de detección de pasajeros. Visite a su distribuidor para servicio de inmediato.

Advertencia

Si la Luz de disponibilidad de bolsa de aire se enciende y permanece encendida, quiere decir que puede haber algo mal con el sistema de bolsas de aire. Para evitar lesiones personales o a terceros, lleve su vehículo a servicio de inmediato. Vea *Luz de disponibilidad de bolsa de aire* ⇨ 125 para obtener más información, que incluye información de seguridad importante.

Luz del sistema de carga (Batería 12 Voltios)

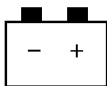

La luz del sistema de carga se enciende brevemente cuando se arranca el vehículo, como una verificación para mostrar que la luz está funcionando.

Si la luz permanece encendida, o si se enciende mientras conduce, podría existir un problema con el sistema de carga eléctrico. Pida a su distribuidor que lo revise. Si conduce mientras esta luz está encendida se puede descargar la batería de 12 voltios.

Si se va a conducir una distancia pequeña con la luz encendida, asegúrese de apagar todos los accesorios, tal como el radio. Encuentre un lugar seguro para detener el vehículo.

Falla de luz indicadora (Luz Revise el motor)

Esta luz es parte del sistema de diagnóstico a bordo de control de emisiones del vehículo. Si esta luz está encendida mientras el motor está en operación, se detectó una falla y el vehículo puede requerir servicio. La luz debe encenderse para mostrar que está funcionando cuando la ignición está encendida y el motor no está funcionando. Vea *Posiciones del encendido* ⇨ 222.



Con frecuencia las fallas son indicadas por el sistema antes de que cualquier problema sea perceptible. Estar al tanto de la luz y buscar servicio oportunamente cuando se encienda puede prevenir daño.

Precaución

Si el vehículo se conduce continuamente con esta luz encendida, puede ser que tampoco trabaje el sistema de control de emisiones, la economía de combustible puede ser más baja, y puede ser que el vehículo no marche suavemente. Esto puede generar reparaciones costosas que posiblemente no cubra la garantía del vehículo.

Precaución

Modificaciones al motor, transmisión, escape, admisión, o sistema de combustible, o el uso de llantas de reemplazo que no cumplan las especificaciones de la llanta original, pueden causar que esta luz se encienda. Esto puede generar reparaciones costosas no cubiertas por la garantía del vehículo. Esto también podría afectar la capacidad del vehículo de pasar una prueba de Inspección/mantenimiento de emisiones. Vea *Accesorios y modificaciones* ⇨ 361.

Si la luz está parpadeando: Se detectó una falla que podría dañar el sistema de control de emisiones e incrementar las emisiones del vehículo. Puede ser necesario realizar un diagnóstico y el servicio.

Para ayudar a prevenir daño, reduzca la velocidad del vehículo y evite aceleraciones pesadas y pendientes cuesta arriba. Si lleva un remolque, disminuya la cantidad de carga que se va a transportar lo más pronto posible.

Si la luz continúa parpadeando, encuentre un lugar seguro para estacionarse. Apague el vehículo y espere al menos 10 segundos antes

de volver a encender el motor. Si la luz sigue parpadeando, siga las guías anteriores y lleve el vehículo a servicio con su distribuidor lo más pronto posible.

Si la luz se enciende y permanece fija: Se detectó una falla. Puede ser necesario realizar un diagnóstico y el servicio.

Revise lo siguiente:

- Si se ha añadido combustible al vehículo usando el adaptador de embudo sin tapa, asegúrese de que se haya removido. Consulte "Llenado del tanque con una lata portátil de gasolina" bajo *Llenado del tanque* ⇨ 322. El sistema de diagnóstico puede detectar si el adaptador se ha dejado instalado en el vehículo, permitiendo que el combustible se evapore a la atmósfera. Algunos viajes con el adaptador removido puede apagar la luz.
- Combustible de baja calidad puede causar la operación ineficiente del motor y capacidad de conducción deficiente, que puede desaparecer una vez que el motor se caliente. Si esto ocurre, cambie la marca de combustible. Puede necesitar al menos un tanque lleno del combustible adecuado para que se apague la luz. Vea *Combustible recomendado* ⇨ 321.

Si la luz permanece encendida, visite a su distribuidor.

Verificación de emisiones y Programas de mantenimiento

Si el vehículo requiere una prueba de Inspección/mantenimiento de emisiones, el equipo de prueba probablemente se conectará al Conector de enlace de datos (DLC) del vehículo.

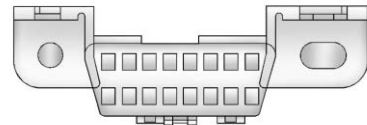

El DLC está debajo del tablero de instrumentos del lado izquierdo del volante. Conectar dispositivos que no se utilicen para realizar una Inspección de emisiones/Prueba de mantenimiento o para dar servicio al vehículo puede afectar la operación del vehículo. Vea *Equipo eléctrico incorporado* ⇨ 358. Visite a su distribuidor si necesita asistencia.

Es posible que el vehículo no supere la verificación si:

- La luz está encendida cuando el motor está en operación.
- La luz no se enciende cuando la ignición está encendida mientras el motor está apagado.
- Los sistemas de control de emisiones críticos no se diagnosticaron completamente. Si esto sucede, el vehículo no estaría listo para inspección y podría requerir varios días de conducción de rutina antes que el sistema esté listo para inspección. Esto puede suceder si la batería de 12 voltios se reemplazó o descargó recientemente, o si se dio servicio recientemente al vehículo.

Consulte a su distribuidor si el vehículo no pasa o no puede estar listo para la prueba.

Luz de advertencia del sistema de frenos



Métrico

BRAKE

Sistema inglés



Advertencia

Es posible que el sistema de frenos no esté funcionando correctamente si la luz de advertencia se enciende. Si conduce con la luz de advertencia del sistema de frenos encendida puede provocar un accidente. Si la luz sigue encendida después de detener cuidadosamente el vehículo a un lado de la carretera, remóloquelo para llevarlo a servicio.

Esta luz se enciende brevemente cuando se enciende el vehículo para mostrar que la luz está funcionando. Si no se enciende, arrégla y así estará lista para advertirle si hay un problema.

Si la luz se enciende y permanece encendida, existe un problema del freno. Lleve a revisar el sistema de frenos de inmediato. Esta luz puede encenderse si el líquido de frenos está bajo. Vea *Líquido de frenos* ⇨ 380.

Si la luz se enciende mientras se conduce, salga del camino y deténgase con cuidado. El sistema de freno tiene un refuerzo de freno eléctrico. La velocidad de vehículo puede estar limitada cuando la luz de advertencia del sistema de frenos se enciende. Puede que sea más difícil presionar el pedal de freno, o puede que el pedal de freno quede más cerca del piso. Puede tardar más el detenerse. Si la luz sigue encendida, solicite una grúa para que lo lleve a servicio. Vea *Transporte de vehículo deshabilitado* ⇨ 439.

Luz de freno eléctrico de estacionamiento



Métrico

PARK

Sistema inglés

Esta luz se enciende cuando se aplica el freno de estacionamiento. Si la luz sigue parpadeando después de soltar el freno de estacionamiento, o mientras conduce, hay un problema en dicho sistema de frenos. Asimismo puede visualizarse un mensaje en el centro de información del conductor (DIC).

Si la luz no se enciende, o permanece intermitente, consulte a su distribuidor.

Luz del freno de estacionamiento eléctrico de servicio



Esta luz se debe encender brevemente cuando se arranca el vehículo. Si no se enciende, arrégla y así estará lista para advertirle si hay un problema.

Si esta luz permanece encendida o se enciende mientras conduce, hay un problema con el Freno eléctrico de estacionamiento (EPB). Lleve el vehículo a un distribuidor a la brevedad posible. Además del freno de estacionamiento,

otras funciones de seguridad que utiliza el EPB también se puede degradar. Asimismo puede visualizarse un mensaje en el centro de información del conductor (DIC). Vea *Freno de estacionamiento eléctrico* ⇨ 242.

Luz de advertencia del Sistema de Frenos Antibloqueo (ABS)



Esta luz se enciende brevemente cuando se enciende el vehículo para mostrar que la luz está funcionando. Si no se enciende, arrégla y así estará lista para advertirle si hay un problema.

Si la luz de advertencia del ABS permanece encendida, o si se vuelve a encender mientras conduce, el vehículo necesita servicio. Es posible que escuche un sonido cuando la luz permanece encendida.

Si la luz de advertencia ABS es la única encendida, el vehículo tiene frenos normales, pero el sistema ABS no está en funcionamiento.

Si la luz de advertencia de ABS y la Luz de advertencia del sistema de frenos están encendidas, ABS no está funcionando y hay un problema con los frenos regulares. Llévelo a servicio con su distribuidor.

Vea *Luz de advertencia del sistema de frenos* ⇨ 128.

Luz de tracción en las cuatro ruedas



Se muestra modo automático, Otros modos son similares

Si está equipado, la luz de tracción en las cuatro ruedas muestra en qué modo está el vehículo. La luz mostrará cada modo: 2WD, 4HI, AUTO (todas las cajas de transferencia); 4LOW y N (solo caja de transferencia de baja velocidad).

La luz parpadeará cuando un cambio esté en progreso. Una vez que el cambio esté completo, la luz será estable.

Si la luz se vuelve ámbar, puede haber una falla con el sistema de tracción en las cuatro ruedas. Visite a su distribuidor.

Vea *Doble tracción* ⇨ 236.

Luz de sostenimiento automático de vehículo (AVH)

**AUTO
HOLD**

Esta luz se enciende cuando se enciende AVH y se vuelve verde cuando AVH está sosteniendo activamente el vehículo. Vea *Sostenimiento automático de vehículo (AVH)* ⇨ 244.

Luz de Asistencia de mantenimiento de carril (LKA)



Si está equipado, la luz de Asistencia de conservación de carril puede mostrar los siguientes colores:

- **Apagada:** LKA está desactivada.
- **Blanco:** Aparece cuando arranca el vehículo. Una luz blanca estable indica que LKA no está lista para asistir.
- **Verde:** Aparece cuando se enciende LEKA y está lista para asistir. LKA girará suavemente el volante si el vehículo se aproxima a una marca de carril detectada.
- **Ámbar:** Aparece cuando LKA está activa. La luz parpadea en color ámbar como una alerta de Advertencia de desvío de carril (LDW), para indicar que la marca de carril se cruzó inadvertidamente. Si el sistema detecta que usted dirige intencionalmente (para rebasar o cambiar carriles), la alerta LDW puede no mostrarse. La luz ámbar también aparece cuando la Asistencia de dirección de zona ciega detecta un posible choque con un vehículo en movimiento en el carril al que ingresa. Vea *Asistencia de dirección de zona ciega (BZSA)* ⇨ 313.

LKA no ayudará o alertará si la direccional está activa en la dirección del desvío del carril, o si LKA detecta que usted está acelerando,

frenando, o realizando la dirección de forma activa. Vea *Asistente de mantenimiento de carril (LKA)* ⇨ 317.

Luz de frenado automático de emergencia (AEB) desactivado



Este indicador muestra cuando apaga el Frenado automático de emergencia (AEB) o el Frenado de peatón al frente (FPB).

Este indicador también mostrará si AEB o FPB no está disponible debido a una falla, condiciones del clima, o si el parabrisas no está limpio.

Vea *Frenado automático de emergencia (AEB)* ⇨ 304.

Vea *Sistema de frenado ante peatón al frente (FPB)* ⇨ 305.

Indicador de vehículo al frente



Si está equipado, este indicador se mostrará en color verde cuando se detecta un vehículo que va delante y ámbar cuando se está siguiendo a un vehículo delante demasiado cerca.

Vea *Sistema de alerta de choque de frente (FCA)* ⇨ 301.

Indicador de peatón al frente



Si está equipado, este indicador se mostrará ámbar cuando se detecte un peatón cerca al frente del vehículo.

Vea *Sistema de frenado ante peatón al frente (FPB)* ⇨ 305.

Luz de tracción apagada



Esta luz se enciende brevemente cuando se enciende el vehículo para mostrar que la luz está funcionando. Si no se enciende, arréglaela y así estará lista para advertirle si hay un problema.

La luz de tracción desactivada se enciende después de haberse apagado el Sistema de Control de Tracción (TCS). Si StabiliTrak/Control electrónico de estabilidad (ESC) se apaga, también se apagará el TCS. Para apagar y encender TCS y ESC, consulte *Control de tracción/Control electrónico de estabilidad* ⇨ 245.

Si TCS está apagado, el deslizamiento de las ruedas durante la aceleración no está limitado a menos que sea necesario para ayudar a proteger la línea de transmisión contra daño. Ajuste la conducción como sea necesario.

Sistema de control de tracción (TCS)/Luz de control de estabilidad electrónica



Esta luz se enciende brevemente cuando se enciende el vehículo para mostrar que la luz está funcionando. Si no se enciende, arréglaela y así estará lista para advertirle si hay un problema.

Si la luz está encendida y no parpadea, el TCS y posiblemente el sistema StabiliTrak/ESC no son completamente operativos u pueden no ayudar a mantener el control. Ajuste la conducción como sea necesario. Si persiste la condición, consulte a su distribuidor tan pronto como sea posible. Se puede mostrar un mensaje del Centro de información del conductor (DIC).

La luz parpadea cuando el TCS y/o el sistema StabiliTrak/ESC está funcionando activamente.

Vea *Control de tracción/Control electrónico de estabilidad* ⇨ 245.

Luz de control de balanceo de remolque



Según el equipamiento, esta luz parpadeará cuando el Control de viraje de remolque esté activo. Vea *Control de balanceo (TSC) de remolque* ⇨ 345.

Luz de apagado del control de estabilidad electrónica (ESC)



Esta luz se enciende brevemente cuando se enciende el vehículo para mostrar que la luz está funcionando. Si no se enciende, arrégla y así estará lista para advertirle si hay un problema.

Esta luz se enciende cuando se apaga el sistema StabiliTrak/control electrónico de estabilidad (ESC). Si StabiliTrak/ESC está apagado, el sistema de control de tracción (TCS) también se apagará. Para apagar y encender ESC, consulte *Control de tracción/Control electrónico de estabilidad* ⇨ 245.

Si ESC y TCS están apagados, los sistemas no asisten en el control del vehículo. Ajuste la conducción como sea necesario.

Luz de advertencia de Temperatura del refrigerante del motor



Precaución
La luz de advertencia de temperatura del refrigerante del motor indica que el vehículo se ha sobrecalentado. Conducir con esta luz encendida puede dañar el motor y puede ser que esto no esté cubierto por la garantía del vehículo. Vea <i>Sobrecalentamiento del motor</i> ⇨ 376.

En algunos vehículos esta luz se enciende brevemente cuando arranca el vehículo. Si no lo están, lleve el vehículo a servicio con el distribuidor. Si el sistema funciona normalmente, la luz indicadora se apaga. Para vehículos con grupo reconfigurable, esta luz puede no encenderse cuando se arranca el vehículo.

La luz de advertencia de temperatura del refrigerante del motor se enciende cuando el motor se ha sobrecalentado.

Si esto ocurre deténgase y apague el motor tan pronto como sea posible. Vea *Sobrecalentamiento del motor* ⇨ 376.

Luz de control de modo del conductor



Esta luz se enciende cuando se selecciona el modo Sport.



Esta luz se enciende cuando se selecciona el modo de Nieve/Hielo.



Esta luz se enciende cuando se selecciona el modo de Terreno.



Esta luz se enciende cuando se selecciona el modo Todo terreno.



Esta luz se enciende cuando se selecciona el modo Remolque/Transporte.



Esta luz se enciende cuando se selecciona el Modo V (sólo serie V).



Esta luz se enciende cuando se selecciona My mode (Mi modo).

Vea *Control de modo del conductor* ⇨ 247.

Luz de suspensión neumática



Esta luz se enciende cuando la suspensión neumática se eleva a la altura de espacio incrementada al suelo.

Parpadeará en verde cuando el vehículo se cambia a una altura de conducción más alta.



Esta luz se enciende cuando la suspensión neumática se baja para una entrada y salida más fácil del vehículo.

Parpadeará en verde cuando el vehículo se cambia a una altura de conducción más baja.



Esta luz se enciende cuando la suspensión neumática está en Modo de servicio o Modo de alineación.

Vea *Suspensión de Aire* ⇨ 250.

Luz de presión de las llantas



Esta luz se enciende por un momento al arrancar el vehículo si está equipado con el Sistema de monitoreo de presión de llantas (TPMS). Brinda información sobre la presión de llantas y el sistema TPMS.

Cuando la luz se enciende y permanece fija

Esto indica que una o más llantas tienen poco aire.

También aparece un mensaje de presión de llantas en el Centro de información del conductor (DIC). Deténgase lo antes posible e infle las llantas a la presión que se muestra en la etiqueta de información de llantas y carga.

Vea *Presión de llantas* ⇨ 406.

Cuando la luz parpadea primero y después permanece fija

Si la luz parpadea durante un minuto y se queda encendida, podría haber algún problema con el TPMS. Si el problema no se corrige, la luz se encenderá cada vez que se arranque el vehículo. Vea *Funcionamiento del sistema de monitoreo de presión de las llantas* ⇨ 409.

Luz de presión de aceite del motor

Precaución

Conducir el vehículo con baja presión de aceite del motor puede dañar el motor y las reparaciones no estarían cubiertas por la garantía del vehículo.

Si la luz de presión de aceite del motor se enciende mientras conduce:

1. Deténgase en un lugar seguro y apague el motor.
2. Verifique el nivel de aceite. Vea *Aceite del motor* ⇨ 367.

(Continúa)

Precaución (Continúa)

3. Agregue aceite si el nivel de aceite está por debajo del rango de operación normal.
4. Vuelva a arrancar el vehículo. Si la luz de presión de aceite del motor permanece encendida durante más de 10 segundos, apague el vehículo. No vuelva a arrancar el vehículo. Llévelo a servicio con su distribuidor.



Esta luz se debe encender brevemente al arrancar el motor. Cuando el motor está apagado y el vehículo encendido, la luz debe permanecer iluminada. Si no se enciende en ninguna de las dos condiciones, comuníquese con su distribuidor.

Si la luz se enciende y permanece encendida cuando el motor está funcionando, es posible que no tenga la presión de aceite adecuada. El

nivel de aceite puede estar bajo o puede haber algún otro problema en el sistema de aceite. Apague el motor cuando sea seguro hacerlo y comuníquese con su distribuidor.

Luz de advertencia de combustible bajo

Una luz de Advertencia de combustible bajo cerca del indicador de combustible se enciende brevemente cuando se enciende la ignición como una revisión para mostrar que está funcionando. Para vehículos con grupo reconfigurable, esta luz está en el área de la pantalla y puede no encenderse cuando se enciende la ignición.

También se enciende cuando el indicador de combustible está cerca de vacío. La luz se apaga cuando se agrega combustible. Si esto no sucede, lleve el vehículo a servicio.

Si aparece un mensaje en el Centro de información del conductor (DIC) que indica HEAVY FUEL USE (Uso pesado de combustible), rellene combustible lo antes posible.

Indicador de paro automático

Esta luz se enciende cuando el motor está en una Parada automática.

Vea *Sistema de Paro/Arranque* ⇨ 224.

Luz de seguridad

La luz de seguridad se debe encender por un momento cuando se arranca el vehículo. Si no se enciende, lleve el vehículo a servicio con su distribuidor. Si el sistema funciona normalmente, la luz indicadora se apagará.

Si la luz se enciende y el vehículo no arranca, puede haber un problema con el sistema de anti-robo.

Luz indicadora de luces altas encendidas



Esta luz se enciende cuando las luces altas están en uso. Vea *Cambiador de luz alta/baja de faro* ⇨ 152.

Luz IntelliBeam



Si está equipado, esta luz se enciende cuando el sistema IntelliBeam está activado. Vea *Sistemas de luz alta* ⇨ 151.

Recordatorio de luces encendidas



Esta luz se enciende cuando las luces exteriores están en uso, excepto cuando sólo las Luces de operación diurna (DRL) estén activas. Vea *Controles de luz exterior* ⇨ 150.

Dé servicio a Indicador de sistema de faro



Si está equipado, esta luz se enciende fija cuando hay un problema con el sistema de faros.

Luz de control de velocidad constante



Si está equipado, la luz de Control de velocidad constante es blanca cuando el Control de velocidad constante está encendido y listo, y se vuelve verde cuando el Control de velocidad constante está establecido y activo.

Se apaga cuando éste se desactiva. Vea *Control de velocidad adaptativo* ⇨ 254.

Luz de Control de velocidad constante adaptativo



Esta luz es blanca cuando el Control de velocidad constante adaptativo (ACC) está encendido y listo, y se vuelve verde cuando el ACC está establecido y activo.

Luz de control de velocidad de curva



Si está equipado, la luz puede iluminarse en verde cuando ACC está controlando activamente la velocidad del vehículo y detecta una curva cerrada en el camino al frente.

ACC desacelera automáticamente el vehículo mientras conduce en una curva y puede incrementar la velocidad al salir de la curva, pero no excederá la velocidad ajustada.

Vea *Control de velocidad adaptativo* ⇨ 254.

Luz Super Cruise



Si está equipado, esta luz se enciende para mostrar el estado de Super Cruise. Vea *Super Cruise* ⇨ 266.

Luz de asistencia de atención del Conductor



Si cuenta con esta característica, esta luz aparece en ámbar cuando:

- La asistencia de somnolencia no está disponible
- La Asistencia de atención del conductor se ha desactivado

Vea *Asistencia de atención de conductor* ⇨ 316.

Luz de Puerta entreabierta



Esta luz se enciende cuando se abre o cuando no está bien cerrada una puerta. Antes de conducir, revise si todas las puertas están cerradas adecuadamente.

Pantallas de información

Centro de información del conductor (DIC)

EL DIC se muestra en el grupo de instrumentos. Muestra el estado de muchos sistemas del vehículo.

La información de DIC se divide en tres zonas principales:

Zona izquierda: Se muestra en el grupo de instrumentos a la derecha del velocímetro.

Zona derecha: Se muestra en el grupo de instrumentos a la derecha de la zona izquierda.

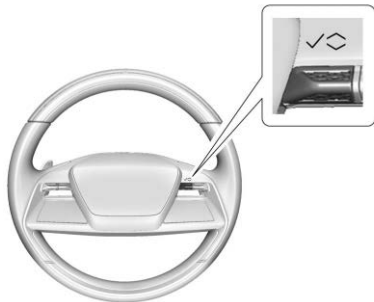

△ o ∇ : Use para desplazarse a la selección anterior o siguiente.

✓ : Presione para abrir un menú o seleccione un elemento del menú. Presione y sostenga para restablecer ciertas pantallas.

Opciones de la Pantalla de información del DIC

Seleccione qué pantalla de información ver en el DIC seleccionando Agregar a pantalla de conductor en Estado del vehículo en la pantalla de infoentretenimiento. Vea *Estado del vehículo* ⇨ 140.

Pantallas de información del DIC

La siguiente es la lista de todas las pantallas posibles de información del DIC y sus ubicaciones. Algunos de las pantallas de información pueden no estar disponibles para su vehículo en particular.

Zona izquierda

Cambio automático de carril: Muestra el estado de un cambio de carril solicitado por el conductor cuando Super Cruise está activo. Vea *Super Cruise* ⇨ 266.

Audio en reproducción: Muestra el audio que se está reproduciendo activamente.

Navegación: Muestra una variedad de información de navegación.

Teléfono: Muestra una variedad de información de llamada.

Temporizador de rendimiento: Si está equipado, muestra el tiempo actual y mejores tiempos logrados durante la aceleración.

Para restablecer el mejor tiempo o establecer un temporizador personalizado, resalte la selección en el menú del temporizador de desempeño y presione ✓ .

Off (Apagado): No permite que se muestre información en las áreas de la pantalla de información del grupo.

Zona derecha

Información de viaje: La pantalla de viaje 1 o 2 muestra la distancia recorrida actual, ya sea en kilómetros (km) o millas (mi), desde la última vez que se reinició el odómetro de viaje. Para restablecer el viaje, toque y sostenga la pantalla táctil cuando se muestre el odómetro de viaje en la pantalla de estado del vehículo.

La pantalla de Economía de combustible promedio muestra los litros promedio aproximados por 100 kilómetros (L/100 km), kilómetros por litro (km/L) o las millas por galón (mpg). Este número se calcula en base a la cantidad de L/100 km (mpg) o km/L registrada desde la última vez que se reinició este elemento en el menú. Este número refleja solo la economía de combustible promedio aproximada que el vehículo tiene ahora mismo, cambiará a medida que cambien las condiciones de manejo. La Economía de combustible promedio se puede restablecer junto con el odómetro de viaje al mantener oprimida la pantalla táctil cuando se muestra el odómetro de viaje en la pantalla de estado del vehículo.

Viaje Actual: Muestra la distancia conducida, economía de combustible, y el tiempo transcurrido desde el arranque del vehículo. Se restablece cuando apaga su vehículo.

Hora/Fecha: Muestra información actual sobre la fecha, hora y temperatura.

Voltaje de la batería: Muestra el voltaje actual de la batería.

Vida útil del aceite: Muestra un cálculo de la vida restante de aceite. Si se despliega VIDA RESTANTE DEL ACEITE 99%, significa que al aceite le queda un 99% de su vida útil.

Cuando la duración del aceite restante está baja, el mensaje CAMBIAR PRONTO EL ACEITE DE MOTOR aparecerá en la pantalla. Se debe cambiar el aceite lo más pronto posible.

Vea *Aceite del motor* ⇨ 367. Además del Sistema de duración del aceite del motor que monitorea la duración del aceite, se recomienda mantenimiento adicional. Vea *Programa de mantenimiento* ⇨ 455.

La pantalla de vida restante de aceite se debe restablecer después de cada cambio de aceite. No se reiniciará solo. Tenga cuidado de no reiniciar la pantalla de vida del aceite cuando el aceite se acabe de cambiar. No se podrá restablecer con precisión hasta el próximo cambio de aceite. Para restablecer, consulte *Sistema de duración del aceite del motor* ⇨ 370.

Economía del combustible: Muestra información sobre la economía de combustible actual y promedio.

Horas del motor: Muestra el número total de horas que ha funcionado el motor. Esta pantalla también muestra las horas de ralentí del motor.

Presión de llantas: Muestra las presiones aproximadas para las cuatro llantas. La presión de llantas se presenta ya sea en unidades de kilopascal (kPa) o en libras por pulgada cuadrada (psi). Si la presión está baja, el valor de dicha llanta se muestra en ámbar. Vea *Sistema de monitoreo de la presión de las llantas* ⇨ 408 y *Funcionamiento del sistema de monitoreo de presión de las llantas* ⇨ 409.

Freno de remolque: En vehículos con el sistema de control de frenos de remolque integrados (ITBC), la pantalla de frenos de remolque aparece en el DIC.

GANANCIA DE REMOLQUE muestra la configuración de ganancia de remolque. Esta configuración se puede ajustar de 0.0 a 10.0 con un remolque conectado o desconectado.

TRAILER OUTPUT (Salida) muestra la salida de potencia al remolque en cualquier momento que esté conectado un remolque con frenos eléctricos. La salida se muestra como un gráfico de barra. Pueden aparecer líneas punteadas en la pantalla de SALIDA si no hay un remolque conectado.

Presión de llanta del remolque: Si está equipado, muestra la presión aproximada de todas las llantas del remolque. La presión de llantas se presenta ya sea en unidades de kilopascal

(kPa) o en libras por pulgada cuadrada (psi). Si la presión está baja, el valor de dicha llanta se muestra en ámbar. Vea *Aplicación de remolque* ⇨ 347.

La temperatura de las llantas del remolque se ubica debajo de la presión de la llanta. La temperatura de llanta de remolque muestra cada temperatura de llanta de remolque en grados Celsius (°C) o grados Fahrenheit (°F).

Vida de balata: Muestra un cálculo de la vida restante de las balatas delanteras y traseras. Los mensajes aparecen con base en el desgaste de la balata y el estado del sistema. Restablezca la pantalla de Vida de balata después de reemplazar las balatas. Vea *Sistema de vida de balata* ⇨ 379.

Vida de filtro de aire: Muestra un estimado de la vida restante del filtro de aire del motor y el estado del sistema. La vida de filtro de aire del motor de 95% significa que queda el 95% de la vida del filtro de aire actual. Los mensajes se mostrarán en base a la vida del filtro de aire del motor y el estado del sistema. Cuando se muestre el mensaje REPLACE AT NEXT OIL CHANGE (Reemplazar en siguiente cambio de aceite), el filtro de aire del motor se debe reemplazar al momento del siguiente cambio de aceite. Cuando se muestre el mensaje REPLACE

SOON (Reemplazar pronto), el filtro de aire del motor se debe reemplazar tan pronto como sea posible.

La pantalla de Vida de filtro de aire se debe restablecer después del reemplazo del filtro de aire del motor. Para restablecer, consulte *Sistema de vida de filtro de aire del motor* ⇨ 371.

Temperaturas y presión: Muestra la Temperatura de aceite, Presión de aceite, Temperatura de refrigerante y Temperatura de fluido de transmisión.

Fuerza G: Si está equipado, muestra las fuerzas de inercia que se ejercen sobre el vehículo en dirección lateral (lado a lado) y vertical (aceleración y frenado) como valores numéricos y representaciones gráficas.

Refuerzo de motor: Si está equipado, proyecta la presión del múltiple del motor relativa a la presión del aire ambiente. Muestra la presión de refuerzo generada por el sistema de súper-carga o turbocarga.

Iniciar Entrenador: Si está equipado, muestra mensajes instructivos e indicadores dinámicos que reflejan las posiciones del pedal del freno y del acelerador. Vea *Control de modo del conductor* ⇨ 247.

Off (Apagado): No permite que se muestre información en las áreas de la pantalla de información del grupo.

Estado del vehículo

Para acceder al menú, seleccione el icono Estado del vehículo de la pantalla de inicio de infoentrenamiento. El contenido del estado del vehículo está agrupado y aparece en la pantalla de infoentrenamiento.

Al seleccionar el contenido del estado del vehículo en la pantalla de infoentrenamiento aparecen las opciones disponibles. Siga cualquier mensaje o alerta que pueda aparecer. Es posible que algunas opciones no estén disponibles mientras conduce.

Toque Agregar a pantalla de conductor para enviar el contenido deseado al Centro de información del conductor (DIC) en el cuadro de instrumentos. Toque Eliminar de la pantalla para eliminar el contenido seleccionado del grupo de instrumentos. Vea *Centro de información del conductor (DIC)* ⇨ 138.

Opciones

La siguiente es la lista de todos los posibles contenidos y la ubicación de estado del vehículo. Algunos pero no todos los contenidos y opciones pueden estar disponibles para su vehículo en particular.

Visión general

Muestra una imagen interactiva de su vehículo que muestra información sobre el desempeño y la condición.

Mantenimiento

Presión de llantas: Muestra las presiones aproximadas para las cuatro llantas. La presión de llantas se presenta ya sea en unidades de kilopascal (kPa) o en libras por pulgada cuadrada (psi). Si la presión está baja, el valor de dicha llanta se muestra en ámbar. Vea *Sistema de monitoreo de la presión de las llantas* ⇨ 408 y *Funcionamiento del sistema de monitoreo de presión de las llantas* ⇨ 409.

Se pueden elegir las siguientes opciones: Reprograme los Sensores y agregue a la pantalla del conductor.

Vida de balata: Muestra un cálculo de la vida restante de las balatas delanteras y traseras. Los mensajes aparecen con base en el desgaste de la balata y el estado del sistema.

Se pueden elegir las siguientes opciones: Encender/apagar, Restablecer balatas delanteras, Restablecer balatas traseras y Agregar a pantalla del conductor. Restablezca la Vida de balata después de reemplazar las balatas. Vea *Sistema de vida de balata* ⇨ 379.

Vida útil del aceite: Muestra un cálculo de la vida restante de aceite. Si se despliega VIDA RESTANTE DEL ACEITE 99%, significa que al aceite le queda un 99% de su vida útil.

Cuando la duración del aceite restante está baja, el mensaje CAMBIAR PRONTO EL ACEITE DE MOTOR aparecerá en la pantalla. Se debe cambiar el aceite lo más pronto posible.

Vea *Aceite del motor* ⇨ 367. Además del Sistema de duración del aceite del motor que monitorea la duración del aceite, se recomienda mantenimiento adicional. Vea *Programa de mantenimiento* ⇨ 455.

Se pueden elegir las siguientes opciones: Restablecer, y Agregar a pantalla de conductor. La vida del aceite se debe restablecer después de cada cambio de aceite. No se reiniciará solo.

Tenga cuidado de no reiniciar la pantalla de vida del aceite cuando el aceite se acabe de cambiar. No se podrá restablecer con precisión hasta el próximo cambio de aceite. Para restablecer, consulte *Sistema de duración del aceite del motor* ⇨ 370.

Vida de filtro de aire del motor: Muestra un estimado de la vida restante del filtro de aire del motor y el estado del sistema. La vida de filtro de aire del motor de 95% significa que queda el 95% de la vida del filtro de aire actual. Los mensajes se muestran en base a la vida del filtro de aire del motor y el estado del sistema. Cuando se muestre el mensaje REPLACE AT NEXT OIL CHANGE (Reemplazar en siguiente cambio de aceite), el filtro de aire del motor se debe reemplazar al momento del siguiente cambio de aceite. Cuando se muestre el mensaje REPLACE NOW (Reemplazar ahora), el filtro de aire del motor se debe reemplazar tan pronto como sea posible. La pantalla de Vida de filtro de aire se debe restablecer después del reemplazo del filtro de aire del motor. Para restablecer, consulte *Sistema de vida de filtro de aire del motor* ⇨ 371.

Se pueden elegir las siguientes opciones: Apagar/encender, restablecer, y Agregar a pantalla de conductor.

Manómetro

Temperaturas y presión: Muestra la Temperatura de aceite, Presión de aceite, Temperatura de refrigerante y Temperatura de fluido de transmisión.

La presión de aceite se muestra ya sea en kPa (kilopascales) o psi (libras por pulgada cuadrada). Temperatura del refrigerante, Temperatura del líquido de la transmisión y Temperatura del aceite se muestran en grados Celsius (°C) o grados Fahrenheit (°F).

Se puede elegir Agregar a pantalla del conductor.

Fuerza G: Si está equipado, muestra las fuerzas de inercia que se ejercen sobre el vehículo en dirección lateral (lado a lado) y vertical (aceleración y frenado) como valores numéricos y representaciones gráficas.

Se puede elegir Agregar a pantalla del conductor.

Refuerzo de motor: Si está equipado, proyecta la presión del múltiple del motor relativa a la presión del aire ambiente. Muestra la presión de refuerzo generada por el sistema de súper-carga o turbocarga.

Se puede elegir Agregar a pantalla del conductor.

Voltaje de la batería: Muestra el voltaje actual de la batería.

Se puede elegir Agregar a pantalla del conductor.

Viaje

Información de viaje: Viaje 1 o 2 muestra la distancia recorrida actual, ya sea en kilómetros (km) o millas (mi), desde la última vez que se reinició el odómetro de viaje.

La Economía promedio de combustible muestra los litros promedio aproximados por cada 100 kilómetros (L/100 km) o millas por galón (mpg). Este número se calcula en base a la cantidad de L/100 km (mpg) registrada desde la última vez que se reinició este elemento del menú. Este número refleja solo la economía promedio de combustible actual y aproximada y cambia conforme cambian las condiciones de conducción.

Para restablecer estos valores, toque restablecer en la pantalla táctil cuando esté seleccionado el diálogo Información de viaje.

Se pueden elegir las siguientes opciones: Restablecer viaje 1, Restablecer viaje 2, y Agregar a pantalla de conductor.

Economía del combustible: Muestra economía promedio del combustible, la mejor economía de combustible en una distancia seleccionada, y una gráfica de barras mostrando la economía instantánea de combustible. Los valores se muestran en litros por 100 kilómetros (L/100 km) o millas por galón (mpg). Este número refleja únicamente la economía de combustible promedio aproximada y cambia frecuentemente conforme cambian las condiciones de conducción. Solo se puede restablecer la mejor puntuación.

Si el vehículo está equipado con un indicador de Administración activa de combustible, el modo de operación del motor se mostrará en esta pantalla.

Se pueden elegir las siguientes opciones: Cambiar Distancia, Restablecer mejor puntuación, y Agregar a pantalla del conductor. La distancia para la economía de combustible promedio y la mejor economía de combustible se puede cambiar a: 40 km (25 mi), 80 km (50 mi), y 725 km (300 mi).

Horas del motor: Muestra el número total de horas que ha funcionado el motor. Esta pantalla también muestra las horas de ralentí del motor.

Se puede elegir Agregar a pantalla del conductor.

Viaje Actual: Muestra la distancia recorrida actual, ya sea en kilómetros (km) o millas (mi).

También incluye la Economía promedio del combustible. La Economía promedio de combustible muestra los litros promedio aproximados por 100 kilómetros (L/100 km), o kilómetros por litro (km/L), o las millas por galón (mpg). Este número sólo refleja la Economía promedio de combustible aproximada que tiene el vehículo en ese momento y cambia a medida que cambian las condiciones de conducción.

El temporizador muestra el tiempo del ciclo de conducción actual.

Todos los valores en el Resumen de conducción se restablecen automáticamente cada vez que se arranca el vehículo.

Se puede elegir Agregar a pantalla del conductor.

Pantalla superior (HUD)

Si está equipado con HUD, cierta información del vehículo se proyecta a través de una lente en la parte superior del tablero de instrumentos sobre el parabrisas.



Advertencia

Si la imagen del HUD es muy brillante o está muy alta en su campo de visión, puede tomarle más tiempo ver las cosas cuando esté oscuro afuera. Asegúrese de mantener la imagen del HUD atenuada y baja en su campo de visión.

Precaución

Si intenta utilizar la imagen HUD como ayuda para estacionamiento, puede calcular mal la distancia y dañar su vehículo. No use la imagen del HUD como ayuda para estacionamiento.

Se puede visualizar la información de HUD en varios idiomas. La lectura del velocímetro y otros valores numéricos se pueden mostrar ya sea en unidades inglesas o métricas.

La selección del idioma se cambia por medio del radio y las unidades de medición se cambian por medio la pantalla de infoentretenimiento. Vea *Configuraciones* ⇨ 188.

Dependiendo sobre cómo esté equipado el vehículo, la pantalla transparente (HUD) puede mostrar la siguiente información, mensajes, o alertas del vehículo:

- Velocidad
- Teléfono
- Navegación
- Funciones de asistencia al conductor
- Mensajes del vehículo

Algunos mensajes del vehículo o alertas mostradas en el HUD pueden borrarse usando los controles al volante.

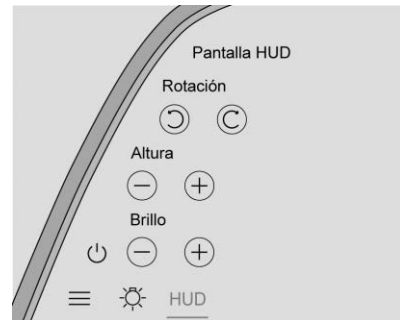

El control de HUD está en una pantalla táctil a la izquierda del grupo de instrumentos. Los controles de HUD también están disponibles en la pantalla de infoentretenimiento. Vea *Configuraciones* ⇨ 188.

Para ajustar la imagen de HUD:

1. Ajuste el asiento del conductor.
2. Arranque el vehículo.
3. Seleccione HUD en la pantalla táctil a la izquierda del grupo de instrumentos.
4. Utilice los iconos para ajustar el HUD como desee.

La imagen HUD automáticamente bajará y subirá su brillo para compensar la iluminación exterior. Ajuste conforme se necesite.

La imagen de HUD puede encenderse temporalmente dependiendo del ángulo y posición de la luz solar en la imagen de HUD. Esto es normal.

Los lentes de sol polarizados pueden hacer que la imagen del HUD sea más difícil de ver.

Opciones de HUD

Si está equipado, esta función bajo el menú de Opciones de HUD en la pantalla de infoentretenimiento permite que ajuste

la imagen de la pantalla transparente (HUD). Esta función sólo está disponible en P (Estacionamiento). Vea *Configuraciones* ⇨ 188.

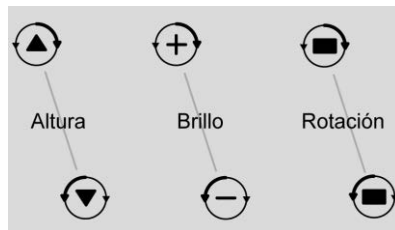

Presione los iconos arriba y abajo para ajustar la imagen HUD.

Ajuste de estilo de límite de velocidad

Si está equipado, el estilo de límite de velocidad se puede cambiar a una barra de límite de velocidad o señal de límite de velocidad del menú de Opciones en la pantalla de infoentretenimiento. Presione la rueda giratoria mientras se resalte el Estilo de límite de velocidad para cambiar el estilo de la señal de velocidad o apagarlo.

Vistas de HUD

Hay tres vistas en la pantalla transparente (HUD). Alguna información del vehículo y mensajes o alertas están disponibles en todas las vistas.

Vista de velocidad: Si está equipado, muestra la lectura del velocímetro en unidades inglesas o métricas, y el límite de velocidad.

Vista de seguridad activa: Muestra la vista de velocidad y los siguientes indicadores:

: Aviso de peatones

: Viraje de remolque

: Vehículo al frente

: Advertencia de cambio de carril

: Asistencia de conservación de carril

Vista de navegación: Muestra la vista de velocidad y los siguientes indicadores:

: Aviso de peatones

: Viraje de remolque

: Vehículo al frente

: Advertencia de cambio de carril

: Asistencia de conservación de carril

La información de navegación Paso a paso se muestra durante la ruta activa. Se visualiza el encabezado de la brújula cuando no está activo el direccionamiento de navegación.

Las alertas de navegación paso a paso que se muestran en el grupo de instrumentos también podrían mostrarse en cualquier vista de HUD.

Cuidado del HUD

Limpie el interior del parabrisas para eliminar toda suciedad que pueda reducir la nitidez o claridad de la imagen del HUD.

Limpie el lente de HUD con un paño suave impregnado con limpiavidrios. Limpie el lente suavemente, luego seque.

Solución de problemas de pantalla transparente (HUD)

Si no puede ver la imagen del HUD cuando el vehículo está encendido, asegúrese que:

- Nada esté cubriendo los lentes de la pantalla transparente (HUD).
- El ajuste de brillo de la pantalla transparente (HUD) no sea demasiado atenuado o demasiado brillante.
- La pantalla transparente (HUD) está ajustada a la altura y rotación apropiada.

- No lleves lentes de sol polarizados.
- El parabrisas y los lentes de la pantalla transparente (HUD) están limpios.

Si continúa experimentando problemas con HUD, comuníquese con su distribuidor.

El parabrisas es parte del sistema de la pantalla transparente (HUD). Vea *Reemplazo del parabrisas* ⇨ 385.

Mensajes del vehículo

Los mensajes que se muestran en el Centro de información del conductor (DIC) indican el estado del vehículo o alguna acción que puede ser necesaria para corregir una condición. Pueden aparecer mensajes múltiples, uno tras otro.

Las notificaciones del estado del vehículo también se envían a la pantalla de infoentretenimiento. Tocar  en la pantalla de inicio de infoentretenimiento muestra mensajes activos del vehículo. Dependiendo del mensaje, puede programar un servicio o encontrar el distribuidor más cercano. Cuando hay mensajes activos que se pueden ver, aparece un punto rojo en la parte superior del ícono de notificación en la pantalla de infoentretenimiento.

Los mensajes que no necesitan una acción inmediata se deben aceptar y borrar presionando ✓. Los mensajes que requieren acción inmediata no se pueden borrar hasta que se realiza la acción.

Todos los mensajes se deben tomar en serio; borrar el mensaje no corregirá el problema.

Si aparece el mensaje SERVICE (Dé servicio), consulte a su distribuidor.

Siga las instrucciones proporcionadas en los mensajes. el sistema muestra mensajes respecto a los siguientes temas:

- Mensajes de servicio
- Niveles de fluido
- Seguridad del vehículo
- Frenos
- Sistemas de control de recorrido
- Sistemas avanzados de asistencia al conductor
- Control de velocidad constante
- Iluminación y reemplazo de focos
- Sistemas de limpia/lavaparabrisas
- Puertas y ventanas

- Cinturones de seguridad
- Sistemas de bolsa de aire
- Motor y Transmisión
- Presión de llantas
- Batería
- Dirección

Mensajes de potencia del motor

ACELERACIÓN REDUCIDA, CONDUZCA CON CUIDADO

Este mensaje aparece cuando se reduce la potencia de impulso del vehículo. Una reducción en la potencia de impulso puede afectar la capacidad de aceleración del vehículo. Si este mensaje se enciende, pero no se observa reducción en el desempeño, siga su camino. Bajo ciertas condiciones el desempeño se puede reducir la próxima vez que conduzca el vehículo. El vehículo se puede conducir mientras esté encendido este mensaje, pero la aceleración y la velocidad máximas pueden ser limitadas. Siempre que este mensaje permanezca encendido, o que se proyecte repetidamente, debe llevar el vehículo con el distribuidor para darle servicio lo más pronto posible.

El impulso se desactivará bajo ciertas condiciones de operación. Intente volver a arrancar después que la ignición haya estado apagada por dos minutos.

Mensajes de velocidad del vehículo

VELOCIDAD LIMITADA A XXX KM/H (MPH)

Este mensaje muestra que la velocidad del vehículo se ha limitado a la velocidad mostrada. La velocidad limitada es una protección para varios sistemas de impulso y del vehículo, tales como lubricación; temperatura; freno; suspensión; llantas; o, si está equipado; o Conductor adolescente.

Sistema remoto universal

Vea *Norma de Radiofrecuencia* ⇨ 470.

Programación del sistema remoto universal

Si está equipado, los controles del control remoto universal (por ejemplo, la puerta de cochera) están ubicados en el menú Controles en la pantalla de infoentretenimiento.

Este sistema puede reemplazar hasta ocho transmisores portátiles (controles remotos) como, controles de cochera, sistemas de seguridad y dispositivos de automatización para el hogar. Las siguientes instrucciones se refieren a los abridores de puertas de cochera, pero se pueden utilizar para otros dispositivos.

No utilice el sistema remoto universal con ningún abridor de la puerta de la cochera que no tenga la función de parada y reversa. Esto incluye cualquier modelo de puerta de cochera fabricada antes del 1 de abril de 1982.

Conserve el transmisor portátil manual original para utilizarlo en otros vehículos y para la programación futura. Asegúrese que el sistema remoto universal se borre cuando finalice la propiedad del vehículo. Consulte “Borrado de controles remotos universales”.

Programación del sistema remoto universal

La programación requiere acciones de tiempos específicos, que pueden excederse, y requerirían la repetición del proceso. Lea estas instrucciones antes de programar el sistema remoto universal. Puede resultar más fácil si otra persona ayuda con el proceso de programación.

Si el abridor de puerta de cochera incluye un transmisor manual, asegúrese que tenga una batería nueva para una transmisión rápida y precisa de la señal de radiofrecuencia.

Aleje a las personas y objetos de la puerta de la cochera.

Estacione el vehículo en el exterior y directamente frente al receptor del abridor de puerta de cochera. El vehículo debe permanecer en P (Estacionamiento) durante toda la programación.

1. Desde la pantalla de inicio de infoentretenimiento, seleccione Controles > Ver más controles > Controles remotos universales. Después seleccione la opción "Agregar control remoto".
2. Si tiene un transmisor portátil, presione "Si" a la pregunta en la pantalla y continúe con el Paso 3.

Si el abridor de puerta de cochera no incluye un transmisor manual, presione "Modo D" (usado principalmente en Norteamérica) o "Modo UR" (usado principalmente en Europa, Medio Oriente y Asia) en la pantalla. y salte al paso 6.

3. Mientras la pantalla de infoentretenimiento muestra "Buscando señal", presione y mantenga presionado el botón del transmisor portátil a una distancia de aproximadamente 3 a 8 cm (1 a 3 pulgadas) del espejo retrovisor. No suelte el botón hasta que aparezca "Señal encontrada" en la pantalla de infoentretenimiento.

Si la señal no se detecta después de 30 segundos, presione  y regrese al Paso 1 para volver a intentarlo.

Algunos abridores de puertas de cochera requieren una modificación del Paso 3. Consulte "Señales de radio para algunos operadores de portones" más adelante en esta sección.

4. Una vez que se encuentre la señal, pruebe el Sistema remoto universal presionando el botón Probar. Es posible que deba presionar el botón Test (prueba) varias veces, ya que algunos abridores de puertas de cochera requieren múltiples señales válidas durante la programación. Si la puerta de su cochera se mueve, la programación fue exitosa Presione el botón Worked (Funcionó) para validar que la

programación fue exitosa y finalizar el proceso. Continúe con los pasos 5 a 8 sólo si la programación no fue exitosa.

5. Si la puerta de su cochera no se mueve durante la prueba, presione el botón Didn't Work (No funcionó).
6. Ubique el botón Learn (programar) o Smart en el receptor del abridor de puertas de cochera en la cochera. El nombre y el color pueden variar dependiendo del fabricante, pero generalmente se encuentran cerca del cable de la antena. Si tiene alguna dificultad para encontrar el botón, consulte las instrucciones del fabricante del abridor de puerta de cochera.
7. Presione y suelte el botón Learn (Programar) o Smart en el receptor del abridor de puerta de la cochera. El paso 8 debe completarse dentro de los siguientes 30 segundos. Si tarda más de 30 segundos, deberá presionar este botón nuevamente.
8. Regrese al vehículo y presione el botón Test (Prueba) en la pantalla de infoentretenimiento. Es posible que deba presionar el botón Prueba varias veces. Si la puerta de su cochera se mueve, la programación fue exitosa Presione el

botón Worked (Funcionó) para validar que la programación fue exitosa y finalizar el proceso.

- Si la programación no tiene éxito, presione el botón Didn't Work (No funcionó) y repita los pasos 6 a 8.

Una vez que su control remoto universal se haya programado con éxito, puede cambiar el nombre del control remoto en la pantalla como lo desee al presionar .

Para preguntas o ayuda de programación, visite www.homelink.com/gm para videos de auto-ayuda o llame al 1-800-355-3515. Para llamadas realizadas fuera de los EUA, Canadá o Puerto Rico, se aplicarán tarifas internacionales y pueden diferir en base a línea fija o teléfono celular.

Borrado de controles remotos universales

Para borrar un control remoto universal programado, presione  junto al control remoto de la lista en la pantalla de infoentretenimiento y después seleccione "Eliminar".

Para borrar TODOS los controles remotos universales programados, presione  junto a cualquier control remoto de la lista en la pantalla de infoentretenimiento y después seleccione "Eliminar todos".

Señales de radio para algunos operadores de puertas de cochera

Algunas leyes de operadores de puerta y de radiofrecuencia requieren que las señales de transmisión se apaguen o cancelen después de varios segundos de transmisión. Es posible que esto no sea suficiente para que el sistema remoto universal reconozca la señal durante la programación.

Si la programación no funcionó, reemplace el paso 3 bajo "Programación del sistema remoto universal", con lo siguiente:

Presione y suelte el botón del transmisor portátil cada dos segundos hasta que el Sistema remoto universal encuentre la señal. Continúe al paso 4 de "Programación del sistema de control remoto universal" para completar la programación.

Uso de Controles remotos universales

Cada control remoto programado correctamente creará un ícono de acceso directo en la pantalla de controles de infoentretenimiento. Al tocar estos iconos de acceso directo se operará el abridor de la puerta de cochera. Presionar y arrastrar un ícono permite reubicarlo en la pantalla como se desee.

Estos iconos de acceso directo pueden aparecer en el área de controles inteligentes de la pantalla de infoentretenimiento cuando su vehículo está muy cerca del área en la que se programó el Sistema remoto universal, por ejemplo, su casa.

Operación del sistema remoto universal

Uso del sistema remoto universal

Presione el botón del control remoto universal deseado en la pantalla de infoentretenimiento o en la consola central delantera, dependiendo del vehículo.

Reprogramación de un único botón del sistema remoto universal

Para volver a programar los botones del sistema:

1. Seleccione el control remoto universal que desea reprogramar.
2. Seleccione "Borrar".
3. Seleccione "Agregar control remoto". Siga las instrucciones en *Programación del sistema remoto universal* ⇨ 146.

Iluminación

Iluminación exterior

Controles de luz exterior	150
Sistemas de luz alta	151
Recordatorio de Apagado de Lámparas	
Exteriores	152
Cambiador de luz alta/baja de faro	152
Claxon óptico	152
Luces diurnas (DRL)	153
Sistema automático de faros	
delanteros	153
Control de nivel de los faros	154
Intermitentes de advertencia de peligro ..	154
Señales de giro y cambio de carril	154

Iluminación interior

Control de iluminación del tablero de instrumentos	155
Luces del techo	155
Luces lectura	155

Características de iluminación

Iluminación de Entrada	156
Luz de salida	156
Ilum. Ambiente	156
Administración de Carga de Batería	158

Protección de energía de la batería	158
Ahorrador de Batería de Iluminación	
Exterior	159

Iluminación exterior

Controles de luz exterior

El control de los faros está ubicado a lo largo del borde inferior de la pantalla de la consola central. Toque el símbolo , y después seleccione cualquiera de las siguientes opciones.

Off (Apagado) : Apaga las luces exteriores.

Para vehículos vendidos por primera vez en Canadá, las Luces de operación diurna (DRL) se activan automáticamente cuando el vehículo se cambia fuera de P (estacionamiento). Vea *Luces diurnas (DRL)* ⇨ 153.



Auto: Activa el sistema automático de faros delanteros, que controla las luces exteriores y las luces del tablero de instrumentos dependiendo de la iluminación exterior. Vea *Sistema automático de faros delanteros* ⇨ 153.

 : Enciende las luces de estacionamiento. Si el vehículo no está en P (Estacionamiento), las DRL también se encienden.

 : Enciende las luces exteriores tales como faros delanteros, luces traseras, luces de estacionamiento y luces de la matrícula, más las luces del tablero de instrumentos.

Los faros también se pueden activar en los Controles y la aplicación de seguridad. Toque el icono Controles , después seleccione Ver más controles > Luces > Faros.

Recordatorio opcional si los faros están apagados

Puede ajustar un recordatorio para que el vehículo muestre un mensaje si está oscuro en el exterior y los faros están apagados. En la pantalla de inicio de infoentretenimiento, toque  > Ver más controles > Luces > Faros, después toque  en la esquina superior del menú de faros. Toque la casilla junto a Turn Headlight Reminder On para activar o desactivar la opción.

Sistemas de luz alta



Sistema IntelliBeam



Según el equipamiento, este sistema enciende y apaga las luces altas de los faros delanteros de acuerdo con las condiciones de tráfico circundantes.

El sistema enciende las luces altas cuando está suficientemente oscuro y no hay más tráfico presente.

Esta luz  aparece en el grupo de instrumentos cuando está activado el sistema IntelliBeam.

Cómo encender y apagar el Sistema IntelliBeam

Para activar el sistema IntelliBeam, desde la pantalla de inicio de infoentretenimiento, seleccione Aplicación de controles  > Luces altas automáticas > On . El sistema también se puede activar en  > Ver más controles > Luces > Luces altas automáticas > On .

El sistema se activa únicamente cuando el control de las luces delanteras  está ajustado en  o Auto .

Para desactivar el sistema, seleccione  > Luces altas automáticas > Off .

Conducción con IntelliBeam



Advertencia

Usar luces altas en escape, humo, niebla, nieve, rocío de camino, neblina densos, u otras obstrucciones transportadas por

(Continúa)

Advertencia (Continúa)

el aire pueden causar un resplandor, que obstruye su visión. Esta reducción en la visibilidad puede resultar en un accidente. Nunca use las luces altas en escape, humo, niebla, nieve, rocío del camino, neblina densos, u otras obstrucciones transportadas por el aire.

El sistema únicamente activa las luces altas al conducir por encima de los 40 km/h (25 mph).

La luz azul de Luces altas encendidas  aparece en el cuadro de instrumentos cuando las luces altas están encendidas.

Hay un sensor cerca de la parte central superior del parabrisas que detecta automáticamente las luces de vehículos que se aproximan o al frente. Mantenga esta área del parabrisas limpia de basura para permitir el mejor desempeño del sistema.

Los faros de luces altas permanecen encendidos, bajo el control automático, hasta que ocurra una de las siguientes situaciones:

- La velocidad del vehículo baja a menos de 20 km/h (12 mph).

- La luz exterior es lo suficientemente clara que no se requieren los faros de luces altas.
- El sistema detecta los faros delanteros de un vehículo que se aproxima.
- El sistema detecta las luces traseras de un vehículo que va adelante.

Los faros de luz alta pueden no apagarse automáticamente si el sistema no puede detectar las luces de otro vehículo debido a cualquiera de las siguientes razones:

- El otro vehículo no tiene faros, o están dañados, no se ven debido a alguna obstrucción, o no se detectan por otra causa.
- Ellos faros del otro vehículo están cubiertos de suciedad, nieve, y/o desechos de la carretera.
- Ellos faros del otro vehículo no se pueden detectar debido a humo de escape denso, humo, niebla, nieve, desechos de la carretera, u otras obstrucciones conducidas por el aire.
- El parabrisas del vehículo está sucio, agrietado, u obstruido por algo que bloquea la visión del sensor de luz.

- El vehículo está cargado de tal forma que el extremo delantero apunta hacia arriba, provocando que el sensor de luz apunte hacia lo alto y no detecte los faros delanteros ni las luces traseras.
- El vehículo se conduce en caminos con viento o montañosos.

Puede ser necesario deshabilitar el sistema IntelliBeam si existe cualquiera de las condiciones anteriores.

Recordatorio de Apagado de Lámparas Exteriores

Se escucha un aviso acústico cuando los faros delanteros o las luces de estacionamiento se enciendan manualmente, se apague el vehículo y una puerta esté abierta. Para desactivar el aviso acústico, apague las luces.

Cambiador de luz alta/baja de faro

Presione la palanca de señal direccional hacia adelante y libérela para encender las luces altas.

Para volver a las luces bajas, empuje la palanca de nuevo o jálela hacia usted y libérela.



Cuando estén encendidos los faros de luces altas, también se encenderá esta luz indicadora en el cuadro de instrumentos.

Claxon óptico

Esta característica le permite usar las luces altas para indicarle a un conductor que esté adelante que usted desea pasarlo. Funciona aún si los faros delanteros están en posición automática.

Para usarlo, jale la palanca direccional hacia usted y luego suéltela.

Los faros de luz alta permanecen encendidos mientras usted retenga la palanca hacia usted. Se encenderá el indicador de luces altas en el cuadro del grupo de instrumentos. Suelte la palanca para regresar al funcionamiento normal.

Luces diurnas (DRL)

Las lámparas que operan de día (DRL) pueden facilitar que otros vean el frente de su vehículo durante el día. Se requiere un sistema DRL totalmente funcional en todos los vehículos vendidos originalmente en Canadá.

Las DRL se encienden y apagan por el Sistema automático de faros delanteros. El sistema DRL se enciende cuando se cumplen todas las siguientes condiciones:

- El vehículo está encendido.
- El control  está ajustado en Auto.
- El sensor de luz determina que es de día.

Las luces traseras, las luces del tablero de instrumentos y otras luces no se encienden cuando las DRL están activadas.

Quando las DRL se apagan

Cuando empieza a oscurecer, el sistema automático de faros delanteros cambia los faros delanteros a DRL.

Las luces de operación diurna (DRL) se apagan cuando los faros se encienden o el vehículo se apaga.

En los vehículos vendidos primero en Canadá, las luces de operación diurna (DRL) se apagan sólo cuando el vehículo está estacionado. Las DRL se pueden reactivar automáticamente cuando el vehículo sale de P (Estacionamiento).

Sistema automático de faros delanteros

El sistema automático de faros delanteros controla las luces exteriores y las luces del tablero de instrumentos dependiendo de la iluminación exterior.

Para activar el sistema, coloque el control de los faros en Auto .

- Si está lo suficientemente oscuro afuera, el sistema enciende las luces exteriores — como los faros, luces traseras, luces de estacionamiento y luces de la matrícula, y las luces del tablero de instrumentos interior.
- Si está suficientemente brillante en el exterior, el sistema apaga las luces exteriores y las luces del tablero de instrumentos, y puede encender las luces de operación diurna (DRL).

Para apagar el sistema automáticos de faros delanteros, ajuste el control de los faros a Off o apague el vehículo.

Condiciones de luz baja durante horas de día

Al conducir a través de una cochera, un túnel o clima muy nublado, el sistema automático de faros delanteros puede detectar un nivel de luz baja y encender los faros. Esto es normal.

Si el vehículo se arranca en una cochera oscura, los faros se encienden inmediatamente. Si hay luz en el exterior cuando el vehículo sale de la cochera, hay una ligera demora antes que el sistema automático de faros delanteros cambie los faros a luces de operación diurna (DRL). Durante la demora, el grupo de instrumentos puede no ser tan brillante como de costumbre. Asegúrese que el control de brillo del tablero de instrumentos esté en la posición de brillo completo. Vea *Control de iluminación del tablero de instrumentos* ⇨ 155.

Ubicación de sensor de luz

Un sensor de luz en la parte superior del tablero de instrumentos mide el nivel de luz exterior. Vea *Introducción del Tablero de instrumentos* ⇨ 4.

NO cubra el sensor, de otra manera las luces exteriores se encenderán cuando no sean necesarias.

Luces encendidas con limpiadores

Si los limpiadores del parabrisas están activados en la luz del día con el vehículo encendido y el control del faro está ajustado en Auto, los faros, las luces de estacionamiento y otras luces exteriores se encienden. El tiempo de transición para que las luces enciendan varía basándose en la velocidad del limpiador.

Cuando los limpiadores no están funcionando, estas luces se apagan.

Ajuste el control de faros a Off o Estacionamiento  para desactivar esta característica.

Control de nivel de los faros

Nivelación automática de faros

Si está equipado, para reducir el deslumbramiento a otros conductores, el nivel de inclinación de los faros delanteros se ajusta automáticamente dependiendo de la carga del vehículo.

Intermitentes de advertencia de peligro



 : Oprima para hacer que las luces direccionales delanteras y traseras destellen intermitentemente. Presione nuevamente para apagar las intermitentes.

Cuando las intermitentes de advertencia de peligro estén encendidas, las luces direccionales del vehículo no funcionarán.

Señales de giro y cambio de carril

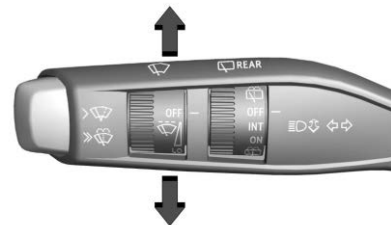

Mueva la palanca completamente hacia arriba o hacia abajo para señalar una vuelta.

Una flecha en el grupo de instrumentos destellará en la dirección del giro o cambio de carril.

Levante o baje la palanca hasta que la flecha comience a titilar para señalar un cambio de carril. Sujétela en esa posición hasta que haya completado el cambio de carril. Si la palanca se mueve momentáneamente a la posición de cambio de carril, la flecha parpadeará tres veces.

La palanca regresa a su posición inicial cuando se libera.

Si después de señalar una vuelta o cambio de carril, o si la flecha parpadea rápidamente o no enciende, esto quiere decir que un LED de direccionales puede estar fundido.

Vea a su distribuidor para que realice el servicio. Si un LED no está fundido, revise el fusible. Vea *Bloque de fusibles del tablero de instrumentos* ⇨ 394.

Iluminación interior

Control de iluminación del tablero de instrumentos





Esta función ajusta el brillo de todos los controles iluminados.

 : Mueva el mando giratorio hacia arriba o hacia abajo para aumentar o disminuir el brillo de las luces.

La rueda giratoria es funcional en la noche, o cuando los faros o luces de estacionamiento están encendidos.

Luces del techo

Las luces del techo proporcionan iluminación interior superior, más iluminación en el compartimiento de carga trasero.

El control de la luz del techo está ubicado en la pantalla de infoentretenimiento. Toque la aplicación Controles , después toque  para encender o apagar las luces de techo.

Modo automático

Puede encender las luces de techo automáticamente, o no encenderse, cuando se abre cualquier puerta.

Toque la aplicación Controles , después toque Ver más controles > Luces.

Toque  en la esquina superior del menú de Luz de techo.

Toque la casilla para la opción Auto para activar o desactivar esta función.

Luces lectura

Hay luces de lectura en la consola superior y sobre los asientos traseros. Presione los lentes de la lámpara para encender o apagar una luz de lectura.

Las luces de lectura también se encienden cuando las luces del techo se encienden, y pueden encenderse automáticamente como parte de la iluminación de entrada o iluminación de salida. Vea *Luces del techo* ⇨ 155.

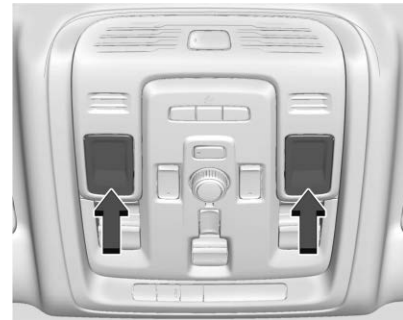

Luces de lectura delanteras

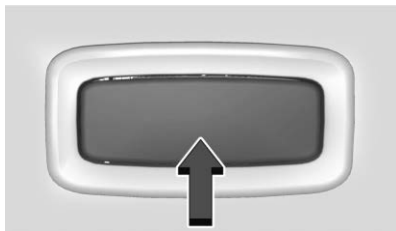

Luces de lectura traseras

Características de iluminación

Iluminación de Entrada

Las luces exteriores pueden encender al presionar  en la llave remota o al abrir cualquier puerta.

Para que las luces interiores se enciendan, se debe activar la opción Auto para las luces del techo. Vea *Luces del techo* ⇨ 155.

Algunas luces exteriores también se encienden al presionar  en la llave remota. Los faros de luz baja sólo se encenderán brevemente durante la noche, o en áreas con iluminación limitada.

Todas las luces se apagarán eventualmente automáticamente, o se pueden apagar manualmente de inmediato presionando  en la llave remota o arrancando el vehículo.

Esta función se puede cambiar. En la pantalla de inicio de infoentretenimiento, seleccione Configuración > Vehículo > Iluminación.

Detección de aproximación

Si está equipado, la iluminación de entrada se encenderá automáticamente cuando se detecte la llave remota dentro de una distancia de aproximadamente 2 m (6 pies) del vehículo.

Si el vehículo permaneció estacionado durante un período de tiempo prolongado sin usar la llave remota o el acceso sin llave, la detección de aproximación se desactivará. Para reactivar la detección de aproximación, presione cualquier botón en la llave remota o abra y cierre todas las puertas del vehículo.

Luz de salida

Algunas luces exteriores y luces interiores se encienden cuando se abre la puerta del conductor después que se apague el vehículo.

Las luces exteriores e interiores permanecen encendidas por un periodo de tiempo definido, luego automáticamente se apagan.

Las luces interiores se encienden cuando se apaga el vehículo.

Las luces exteriores se apagan de inmediato apagando el control de la lámpara exterior.

Esta función se puede cambiar. En la pantalla de inicio de infoentretenimiento, seleccione Configuración > Vehículo > Iluminación.

Ilum. Ambiente

Esta función le permite personalizar los colores de la iluminación ambiental a través de la cabina de pasajeros. Se puede tener acceso a la aplicación de iluminación ambiente desde la pantalla de inicio de infoentretenimiento o en la pantalla de la consola central trasera.

Sólo se puede usar una copia de la aplicación de Iluminación ambiental al mismo tiempo. Por ejemplo, si la aplicación está abierta en la pantalla de infoentretenimiento, la aplicación no se mostrará en la pantalla de la consola central trasera.

Para desactivar o activar la iluminación ambiente de la cabina, deslice el interruptor en la pantalla a la posición opuesta.

Desactivación de acceso desde la Pantalla trasera

Si se desea, la pantalla de la consola central trasera se puede desactivar para que los pasajeros del asiento trasero no puedan ajustar la configuración de iluminación ambiente.

En la pantalla de la consola central delantera, seleccione  > Safety > Rear Control Lock .

Resumen

Estilos: Los estilos son una serie de ajustes pre-establecidos. Deslice la fila de casillas para mostrar más elecciones. Toque una casilla para cambiar toda la iluminación ambiente de cabina al estilo.

Iluminación actual: Toque el nombre de efecto para aplicarlo a toda la iluminación ambiente de la cabina.

Personalizar

Esta pantalla permite la selección de diferentes colores y efectos para varias áreas de la cabina.



Toque un punto para seleccionar el área de la cabina que va a cambiar, y después seleccione el nombre del efecto. Se mostrarán las variantes

de color. Toque el color deseado para aplicar ese color, después toque Confirm para mantener la selección.

- Toque Sync para aplicar la misma selección a todas las áreas de cabina a la vez.
- Toque Undo para volver a la selección anterior.

Para guardar su juego de selecciones para usarlo en otro momento, toque Save to Styles . Para encontrar su estilo personalizado, vaya a la pestaña Estilos y deslice la fila de ajustes pre-establecidos.

Brillo

Para personalizar el brillo de cada efecto, toque los iconos  o , o arrastre su dedo a través de la barra deslizable.

Brillo de Sincronización: Seleccione esta opción para aplicar el mismo ajuste a todos los efectos al mismo tiempo.

Estilos

Estilos son una serie de ajustes pre-establecidos para toda la iluminación ambiental de cabina. Deslice la fila de mosaicos para mostrar más

elecciones. Toque una casilla para cambiar todas las luces de ambiente de cabina a ese estilo guardado.

Modos

Enlazar a Tema: Si está equipado, este modo asigna un color predefinido a la iluminación ambiental basada en el tema seleccionado en la aplicación de Temas de infoentretenimiento. Cuando seleccione un tema diferente, el color de iluminación ambiente cambia automáticamente para complementar el tema

Cuando desvincula de un tema, la iluminación ambiente retiene el color del tema hasta que seleccione otro color, enlazándolo a un tema de nuevo, o enlace al modo de Conducción.

Enlazar a Modo de Conducción: Este modo activa un juego de colores predefinidos, uno para cada modo en el Control de modo del conductor. Cuando cambie los modos -por ejemplo, de Turismo a Sport — la iluminación ambiente cambia automáticamente al color asignado.

Para desvincular del Modo de conducción y revertir a la iluminación predeterminada, salga de la pestaña Modos y regrese a ésta. Se mostrará un aviso para desvincular. Toque Unlink para confirmar.

Custom (Espec): Este modo activa las selecciones en las otras pantallas de la aplicación de Iluminación ambiental.

Modo Demostración: Si está equipado, este modo cambia automáticamente a través de los colores y efectos disponibles. El vehículo debe estar en P (Estacionamiento) para usar el Modo demostración. Vea *Transmisión automática* ⇨ 230.

Administración de Carga de Batería

El vehículo tiene Administración de corriente eléctrica (EPM) que calcula la temperatura y el estado de carga de la batería. Luego ajusta el voltaje para un mejor desempeño y vida extendida de la batería.

Cuando el estado de carga de la batería es bajo, el voltaje se eleva ligeramente para recuperar rápidamente la carga. Cuando el estado de carga es alto, el voltaje se baja ligeramente para evitar la sobrecarga. El medidor de voltaje o la pantalla del centro de información del conductor (DIC), si están equipados, pueden mostrar elevación o baja de voltaje. Esto es normal. Si existe un problema, se mostrará una alerta.

La batería puede descargarse en marcha sin desplazamiento si las cargas eléctricas son muy altas. Esto se aplica a todos los vehículos. Esto se debe a que el generador (alternador) no gira lo suficientemente rápido cuando está en marcha sin desplazamiento para producir toda la potencia que se necesita para cargas eléctricas muy altas.

Una carga eléctrica alta ocurre cuando varios de los siguientes elementos están encendidos: faros, luces altas, lámparas de niebla, desempañador de parabrisas trasero, ventilador de control de clima a alta velocidad, asientos calentados, ventiladores de enfriamiento del motor, cargas de remolque y cargas conectadas a las salidas de corriente de accesorios.

El EPM trabaja para prevenir la descarga excesiva de la batería. Esto lo hace balanceando la salida del generador y las necesidades eléctricas del vehículo. Puede aumentar la velocidad del motor cuando está en marcha sin desplazamiento para generar más corriente, cada vez que sea necesario. Puede reducir temporalmente las demandas de corriente de algunos accesorios.



Normalmente, estas acciones ocurren en pasos o niveles sin que se note. En casos inusuales, en los niveles más altos de acción correctiva, el conductor puede notar esta acción. De ser así, tal vez aparezca un mensaje en el Centro de información del conductor (DIC), y se recomienda que el conductor disminuya las cargas eléctricas lo más posible.

Protección de energía de la batería

Esta función ayuda a prevenir que se drene la batería, si las luces interiores de cortesía o las luces de lectura se dejan encendidas accidentalmente. Si alguna de estas luces se deja encendida, se apagará automáticamente después de 10 minutos si el encendido está en la posición de apagado. Las luces no se encenderán de nuevo hasta que ocurra una de las siguientes situaciones:

- El encendido se cambia a la posición ON.
- Las puertas se cierran y luego se vuelven a abrir.

Ahorrador de Batería de Iluminación Exterior

Las luces exteriores se apagan aproximadamente 10 minutos después que el vehículo se apague, si las luces de estacionamiento o faros se han dejado encendidos manualmente. Esto protege contra el rebase de la batería. Para reiniciar el cronómetro de 10 minutos, gire el control de luces exteriores a la posición  y luego regréselo a la posición  o .

Para mantener las luces encendidas por más de 10 minutos, el vehículo debe estar encendido o en modo de Accesorios.

Sistema de Infoentretenimiento

Introducción

Introducción	160
Resumen	161
Controles al volante	162
Cómo usar el sistema	162
Actualizaciones de software	165

Radio

Radio AM-FM	165
Radio satelital	166
Recepción de radio	167
Antena multibanda	168

Reproductores de audio

Evite dispositivos de medios no confiables	168
Puerto USB	168
Audio Bluetooth	168

Sistema de medios

Sistema de medios delanteros (Pasajero)	169
Sistema de medios traseros	172

Navegación

Usando el sistema de navegación	175
Mapas	176

Símbolos de navegación	176
Destino	177
Sistema de Posicionamiento Global (GPS)	178
Posición del vehículo	178
Problemas con guía de ruta	178

Reconocimiento de voz

Reconocimiento de voz	179
-----------------------------	-----

Teléfono

Bluetooth (Resumen)	181
Bluetooth (Conexión y uso de teléfono) ..	182
Apple CarPlay y Android Auto	186

Configuraciones

Configuraciones	188
Conductor adolescente	191

Convenios de marcas registradas y licencias

Convenios de marcas registradas y licencias	194
---	-----

Introducción

Lea las páginas siguientes para familiarizarse con las funciones.



Advertencia

Mantener los ojos fuera de la carretera durante demasiado tiempo o muy a menudo mientras usa cualquiera de las funciones infoentretenimiento puede causar un choque. Usted u otros podrían resultar lastimados o morir. Mientras conduce, no distraiga su atención en tareas de infoentretenimiento durante periodos largos. Límites sus miradas a las pantallas del vehículo y enfoque su atención en la conducción. Utilice los comandos por voz siempre que sea posible.

El sistema de infoentretenimiento cuenta con características integradas destinadas a ayudarle a evitar la distracción, desactivando algunas características al conducir. Estas características se pueden desactivar cuando no estén disponibles. Muchas características de infoentretenimiento también están disponibles por medio del grupo de instrumentos y los controles del volante.

Antes de conducir:

- Familiarícese con la operación, los controles de la columna central, los controles al volante, y la pantalla de infoentretenimiento.
- Configure el audio presionando las estaciones favoritas, estableciendo el tono y ajustando los altavoces.
- Configure los números de teléfono de antemano para que se puedan llamar fácilmente presionando un solo control o utilizando un solo comando de voz.

Vea *Conducción distraída* ⇨ 206.

Resumen

Sistema de infoentretenimiento

El sistema de infoentretenimiento se controla utilizando la pantalla de infoentretenimiento, el Controlador multifuncional (MFC) en la consola central, los controles al volante, y reconocimiento de voz, si está disponible.

Controles de infoentretenimiento en el Controlador Multifunción (MFC)

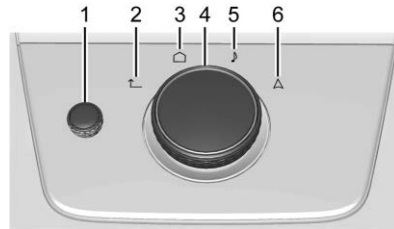

1. (Encendido/Volumen)
 - Presione para encender.
 - Presione y sostenga cuando el sistema esté encendido para apagar le energía.
 - Presione para silenciar/quitar el silencio el sistema estando encendido.
 - Gire para aumentar o disminuir el volumen.
2. ↑ (Atrás)

Seleccione para regresar a la pantalla previa en un menú.
3. 🏠 (Página de inicio)

Seleccione para tener acceso a la Página de inicio Vea "Página de Inicio" más adelante en esta sección.

4. Perilla primaria
 - Gire para resaltar una característica. Oprima para activar la función resaltada.
 - Mueva a la derecha/izquierda o arriba/abajo para cambiar el área resaltada en la pantalla.
5. 🎵 (Radio/Audio)

Seleccione para abrir la página fuente de audio activa.
6. ▲ (Navegación)

Seleccione para tener acceso a la pantalla de navegación (si está equipado).

Página de inicio

La Página de Inicio es donde se puede tener acceso a los iconos de aplicación del vehículo. Cuando el vehículo está en movimiento, se deshabilitan algunas aplicaciones.

Arrastre a la izquierda o derecha a través de la pantalla o use el MFC para mover la página de inicio. Mueva la perilla a la derecha/izquierda para cambiar la página.

Administración de Iconos de Página de inicio

1. Toque y sostenga los iconos de la Página de inicio para entrar al modo de edición. El modo de edición no está disponible cuando el vehículo está en movimiento.
2. Continúe sosteniendo el icono y arrástrelo a la posición deseada.
3. Libere su dedo para soltar el icono en la posición deseada.
4. Para mover una aplicación a otra página, arrastre el icono al borde de la pantalla hacia la página deseada
5. Continúe arrastrando y soltando los iconos de aplicación como lo desee.

Siempre habrá 10 iconos por página excepto en la última página. Si un icono se mueve de la primera página a la segunda, entonces ese icono de la segunda página reemplazará al eliminado de la primera.

Controles al volante

Si está equipado, los controles de audio pueden ajustarse desde el volante.

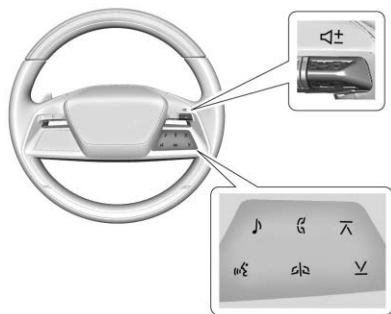

🔊 + o 🔊 -: Cambie hacia arriba o abajo para incrementar o disminuir el volumen.

🎵: Presione para mostrar la lista de fuentes de audio.

☎️: Presione para contestar una llamada telefónica entrante o mostrar la lista de llamadas telefónicas recientes cuando no esté en una llamada.

🔼 o 🔽: Presione para ir al favorito siguiente o anterior cuando escuche el radio. Presione para ir a la pista siguiente o anterior cuando escuche una fuente de medios.

📞: Presione para rechazar una llamada telefónica entrante, terminar una llamada telefónica activa, finalizar una sesión de reconocimiento de voz, o silenciar el audio cuando no haya una llamada telefónica.

🗣️: Presione para iniciar el asistente de voz.

Cómo usar el sistema

Audio

Toque el icono Audio en la pantalla de infoentretenimiento o 🎵 en el Controlador multifunción (MFC) para mostrar la página de fuente de audio activo. Lo ejemplos de las fuentes disponibles pueden incluir AM, FM, SiriusXM (si está equipado), USB, y Bluetooth.

Teléfono

Toque el icono Teléfono en la pantalla de infoentretenimiento o ☎️ en el MFC para mostrar el menú de teléfono. Vea *Bluetooth (Conexión y uso de teléfono)* ⇨ 182 *Bluetooth (Resumen)* ⇨ 181.

Apple CarPlay

Si está equipado, toque el icono de Apple CarPlay para activar Apple CarPlay después de conectar un dispositivo soportado. Vea *Apple CarPlay y Android Auto* ⇨ 186.

Android Auto

Si está equipado, toque el icono Android Auto para activar Android Auto después de conectar un dispositivo soportado. Vea *Apple CarPlay y Android Auto* ⇨ 186.

Mapas

Si está equipado, toque el icono Mapas para mostrar la pantalla Google Maps. Vea *Usando el sistema de navegación* ⇨ 175.

Asistente de Google

Si está equipado, toque el icono de Asistente de Google para abrir la aplicación de Asistente de Google. Vea *Reconocimiento de voz* ⇨ 179.

Google Play

Si está equipado, toque para descargar algunas de sus aplicaciones favoritas en su vehículo. Descargar aplicaciones en Google Play requiere que inicie sesión en una Cuenta de Google con

un plan de servicio activo con datos. Algunas aplicaciones de terceros requieren una cuenta separada y, en algunos casos, una suscripción pagada para acceso en el vehículo.

Ajustes

Toque el icono de Configuración para mostrar el menú de Configuración. Vea *Configuraciones* ⇨ 188.

Controles

Toque el icono de Controles para mostrar el menú de Controles.

Bandeja de aplicación

La Bandeja de aplicación está a lo largo de la parte inferior de la pantalla. Muestra hasta seis aplicaciones.

Movimientos de Infoentretenimiento

Utilice los siguientes movimientos de dedo para controlar el sistema de infoentretenimiento.

Touch/Tap



Touch/tap levemente se utiliza para seleccionar un icono u opción, activar una aplicación, o cambiar la ubicación dentro de un mapa.

Touch and Hold

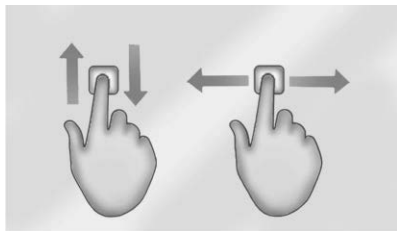

Touch and hold se puede usar para mover o eliminar una aplicación.

Arrastrar

Arrastrar se usa para mover aplicaciones en la página de inicio de infoentretenimiento, o para desplazar el mapa. Para arrastrar el elemento, se debe sostener y mover a lo largo de la pantalla a la nueva ubicación. Esto se puede hacer hacia arriba, abajo, a la derecha o izquierda. Esta función solo está disponible cuando el vehículo está estacionado y no en movimiento.

Nudge (Vibración)

Nudge (vibración) se usa para mover los elementos una distancia corta en una lista o un mapa. Para nudge (vibración), sostenga y mueva el elemento seleccionado hacia arriba y abajo a una nueva ubicación.

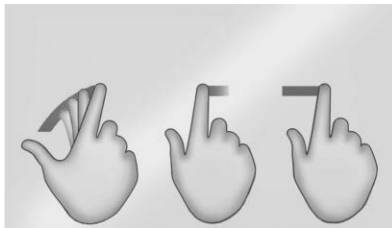
Fling (lanzamiento) o Barrido

Fling (Lanzamiento) o Barrido se usa para desplazarse a través de una lista, desplazar el mapa, o cambiar vistas de página. Realice esto colocando un dedo sobre la pantalla y después moviéndolo rápidamente hacia arriba y abajo o a la derecha e izquierda.

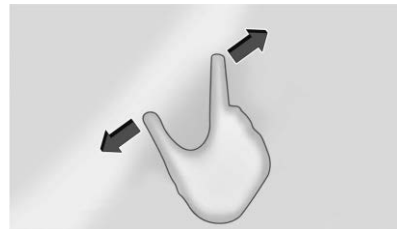
Expansión

Expansión se usa para hacer un acercamiento en un mapa, ciertas imágenes, o una página web. Coloque un dedo y el pulgar juntos en la pantalla, después sepárelos.

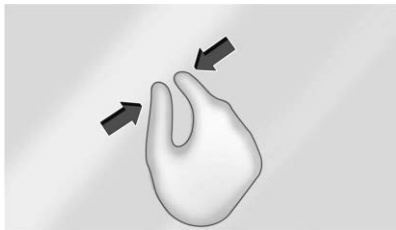
Pinza

Un pellizco se usa para hacer un alejamiento en un mapa, ciertas imágenes, o una página web. Coloque un dedo y el pulgar apartados en la pantalla, después júntelos.

Limpieza de superficies de alto brillo o pantallas de vehículo y radio

Para vehículos con superficies de alto brillo o desplegados de vehículo, use una tela de microfibra para limpiar las superficies. Antes de limpiar la superficie con la tela de microfibra, retire la suciedad que pueda rayar la superficie. Después use la tela de microfibra moviéndola suavemente para limpiar. Nunca use limpiadores o solventes para ventanas. Lave a mano la micro fibra periódicamente por separado, con jabón suave. No utilice

blanqueador o suavizador de telas. Enjuague minuciosamente y seque con aire antes del siguiente uso.

Actualizaciones de software**Actualizaciones de software por aire**

Si está equipado, consulte "Actualizaciones" en *Configuraciones* ⇨ 188 para conocer detalles sobre actualizaciones de software.

Radio**Radio AM-FM****Uso del radio**

En la pantalla de inicio de infoentretenimiento, toque el icono Audio para mostrar la página de fuente de audio activa. Toque el icono de fuente de la parte superior de la página para elegir a partir de AM, FM, SiriusXM, o Bluetooth.



Cómo encontrar una estación**Buscar una estación**

Desde la pantalla AM o FM, toque ◀◀◀▶▶▶ en la pantalla de infoentretenimiento para buscar la estación fuerte anterior o siguiente.

Sintonizar

Toque  en la pantalla de infoentretenimiento para mostrar la pantalla Sint.. Introduzca una estación utilizando el teclado.

El teclado resaltará en gris los ingresos que no contribuyan a una frecuencia válida y colocará automáticamente un punto decimal dentro del número de frecuencia.

Toque  para eliminar un número a la vez. Toque y sostenga  para borrar todos los números.

Se sintonizará automáticamente una estación AM o FM válida en la nueva frecuencia y mostrará la pantalla En reproducción.

La lista de todas las estaciones disponibles se encuentra en el lado derecho de la pantalla Sintonización para navegar. Toque para ir a esa estación o toque  para guardar la estación como favorita.

Guardar estaciones favoritas en el radio

Las estaciones favoritas guardadas se mostrarán a la izquierda de la pantalla En reproducción.

Los favoritos AM, FM o SiriusXM se pueden guardar tocando Pres. Favorito en el lado izquierdo de la pantalla.

Ajustes de Audio

Desde la pantalla AM o FM En reproducción, toque  y se puede mostrar lo siguiente:

Sonido

- Ecualizador
- Atenuación/Balance
- Modo sonido (si está equipado)

Volumen Adaptativo

Toque para apagar o encender.

Administrar Favoritos de radio

Muestra una lista de favoritos de audio que se pueden mover o eliminar.

Texto de radio (RDS)

Cuando está encendido, se mostrarán las letras de identificación de la estación de radio y mensajes de las estaciones de radio.

Categorías de texto de radio

Cuando está encendida, se mostrará la información de categoría sobre el contenido de radio actual.

Texto de radio –Sistema de datos de radio (RDS)

RDS depende de la recepción de información RDS específica proveniente de las estaciones de radio y únicamente funciona cuando la información está disponible. Es posible que una estación de radio podría transmitir información que haga que el radio no opere apropiadamente.

Además, las funciones RDS son específicas de la región y país de venta. Esto significa que el contenido RDS específico puede no estar disponible en su área de escucha o en el país donde opere el vehículo.

Para encender o apagar las funciones RDS, consulte "Configuración de audio" anteriormente.

Las siguientes funciones RDS pueden ser soportadas por emisores de radio en su área de escucha:

Funciones de Texto de radio (RDS)

- Muestra letras de identificación de estación de radio
- Despliegue mensajes de estaciones de radio.
- Proporciona información de categoría de estación de radio (cuando esté disponible)

Dolby Atmos

Si está disponible, para reproducir pistas de Dolby Atmos, descargue una aplicación de música compatible en su vehículo. Se requiere un plan de datos activo.

Radio satelital

Servicio de Radio SiriusXM

Si está equipado, los vehículos con suscripción vigente a radio SiriusXM pueden recibir programación de SiriusXM.

El radio SiriusXM tiene una amplia variedad de programación y música sin comerciales, de costa a costa, con sonido de calidad digital. En los EUA, visite www.siriusxm.com o llame al 1-888-601-6296. En Canadá, visite www.siriusxm.ca o llame al 1-877-438-9677.

Cuando SiriusXM está activo, en la pantalla aparecen el nombre del canal, número, título de la canción y artista.





SiriusXM con 360L

SiriusXM con interfaz 360L tiene una experiencia de escucha en el vehículo mejorada para los suscriptores. La experiencia ahora ofrece más categorías y recomendaciones programadas del sistema para descubrir contenido más personalizado.



Para usar el programa 360L SiriusXM completo, incluyendo contenido de transmisión y recomendaciones de escucha, se requiere Acceso Conectado OnStar y aceptar los Términos y Condiciones. Los servicios conectados del vehículo varían por modelo y requieren un sistema eléctrico completamente funcional, recepción celular, y señal de GPS.

Consulte la guía de usuario SiriusXM respecto a información de uso y suscripción.

Reproducción de contenido SiriusXM

Toque , ,  o  en la pantalla En reproducción para retroceder, pausar, reproducir, o adelantar el contenido.

Encontrar un canal

Desde la pantalla En reproducción SiriusXM, toque  CH o  para abrir la lista de canal de sintonizador SiriusXM.

Para sintonizar directamente un canal, toque el icono Sintonizar para ingresar un número de canal con el teclado.

Navegar contenido

Toque  para ver diferente contenido de navegación.

Navegar incluirá contenido de Canales, Música, programas y episodios Por demanda, Deportes y Noticias.

Configuración SiriusXM

Desde la pantalla En reproducción SiriusXM, toque el icono de configuración de usuario para mostrar la configuración SiriusXM.

La Configuración incluye información de suscripción, ayuda y soporte, y preferencias de radioescucha.

Recepción de radio

Desconecte todos los dispositivos electrónicos de los tomacorrientes para accesorios si hay interferencia estática.

FM

Las señales de FM solamente tienen un alcance de 16 a 65 km (10 a 40 millas). Aunque el radio tiene un circuito electrónico que opera automáticamente para reducir la interferencia, puede haber algo de estática, especialmente cerca de edificios altos o cerros, haciendo que el sonido se entrecorte.

AM

El alcance para la mayoría de las estaciones AM es mayor que para FM, especialmente en la noche. El mayor alcance también puede causar que las frecuencias de las estaciones interfieran unas con otras. Las tormentas y líneas eléctricas también pueden interferir con la recepción de radio. Intente reducir los agudos del radio si ocurre interferencia estática.

Servicio de Radio Satelital SiriusXM

Si está equipado, el servicio de Radio Satelital SiriusXM brinda recepción de radio digital. Los edificios altos o las colinas pueden interferir

con las señales de radio satelital, provocando que el sonido se atenúe en forma intermitente. Además, viajar o estacionarse bajo un follaje tupido, puentes, cocheras o túneles puede causar pérdida de la señal SiriusXM durante un periodo de tiempo. Algunos servicios celulares pueden interferir con la recepción de SiriusXM causando una pérdida de señal.

Dispositivos móviles

Realizar o recibir llamadas, cargar, o sólo tener un dispositivo móvil encendido puede causar interferencia estática. Desconecte o apague cualquier dispositivo móvil si esto sucede.

Antena multibanda

La antena de techo de múltiples bandas se puede usar para radio, navegación, y otros sistemas de comunicación, dependiendo de las opciones equipadas. Para garantizar una recepción clara, mantenga la antena libre de obstrucciones, como nieve y hielo. La recepción puede ser afectada por un quemacocos abierto o carga colocada en el techo.

Reproductores de audio

Evite dispositivos de medios no confiables

Solo use dispositivos de medios de confianza. Evite dispositivos móviles y de medios USB que no sean de confianza que puedan contener archivos que afecten la operación o el desempeño del sistema.

Puerto USB

El vehículo puede estar equipado con varios puertos USB. La música se puede reproducir desde un dispositivo USB conectado. Los puertos también se pueden usar para carga.

Precaución

Para evitar daño al vehículo, desconecte todos los accesorios y desconecte todos los cables de accesorios del vehículo cuando no esté en uso. Los cables de accesorios que se dejen conectados en el vehículo, desconectados de un dispositivo, se podrían dañar o causar un corto eléctrico si el

(Continúa)

Precaución (Continúa)

extremo desconectado entra en contacto con líquidos y otra fuente de energía tal como el tomacorrientes de accesorios.

Audio USB

Para reproducir música mediante USB:

1. En la pantalla Audio en reproducción, toque fuente y seleccione USB.
2. Si no hay ningún dispositivo conectado, siga las instrucciones en pantalla para conectar el dispositivo.
3. El contenido de medios compatible aparecerá en la pantalla.

Audio Bluetooth

La música se puede reproducir desde un dispositivo móvil Bluetooth conectado.

El volumen y la selección de canción pueden controlarse utilizando los controles de infoentretenimiento. Si Bluetooth está seleccionado y no hay volumen, revise la configuración de volumen del sistema de infoentretenimiento o el dispositivo móvil conectado.

Para reproducir música mediante Bluetooth:

1. En la página Audio en reproducción, toque fuente y seleccione el dispositivo móvil Bluetooth deseado.
2. Si no hay ningún dispositivo móvil conectado, siga las instrucciones en pantalla para vincular el dispositivo.
3. El contenido de medios compatible aparecerá en la pantalla.

Administrar dispositivos Bluetooth

Administrar dispositivos Bluetooth le permite agregar, eliminar, o seleccionar otro dispositivo móvil vinculado.

Sólo un dispositivo móvil Bluetooth puede estar activo a la vez.

Algunos dispositivos móviles soportan el envío de información de música Bluetooth para mostrarse en el radio. Para más información sobre las funciones Bluetooth compatibles, visite el sitio web de su marca. Vea detalles en *Cuenta y soporte al cliente en línea* ⇨ 467.

Vea *Norma de Radiofrecuencia* ⇨ 470.

Sistema de medios

Sistema de medios delanteros (Pasajero)

Vea *Norma de Radiofrecuencia* ⇨ 470

Si está equipado, el Sistema de medios delanteros (FMS) incluye un puerto HDMI, soporte de audifono Bluetooth, y soporte de video.

FMS funciona mejor en temperaturas superiores a -20°C (-4°F) y por debajo de 55°C (131°F).

Operación del Sistema

1. Toque en cualquier lugar de la pantalla para encender y ver la pantalla de inicio.
2. Toque  en la barra de navegación para apagar la pantalla.

La pantalla se puede encender y apagar a través del centro de entretenimiento en la pantalla de inicio de infoentretenimiento o en la pantalla del pasajero.

La reproducción de cualquier medio que se reproduzca a través de esa pantalla específica se pausa cuando se apaga la pantalla.

La pantalla del pasajero se puede bloquear por medio de la pantalla de inicio de infoentretenimiento.

Control remoto rápido

Se puede usar un control remoto para navegar por la pantalla de medios del pasajero delantero mientras el vehículo está estacionado o en movimiento. Este control remoto aparecerá en un dispositivo móvil.

Para conectar el control remoto, conecte al punto de acceso del vehículo, siga las instrucciones en pantalla y escanee el código QR. Una vez que esté conectado, una almohadilla táctil estará disponible para navegar la pantalla del pasajero.



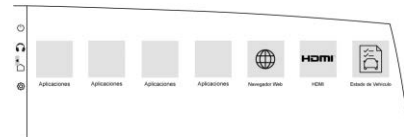

Características remotas adicionales también pueden estar disponibles dependiendo de la aplicación seleccionada de la pantalla de inicio.

Fuentes



- Aplicaciones (si está equipado)
- Navegador de red (si está equipado)
- HDMI
- Estado del vehículo

Barra de estado

- : Toque para apagar la pantalla. Toque en cualquier lugar de la pantalla para volver a encenderla.
- : Toque para tener acceso al volumen y configuración de audífonos Bluetooth. Vea "Ajustes" más adelante en esta sección.
- : Toque para ir a la pantalla de inicio.
- : Toque para ir al menú de Configuración.

Aplicaciones y Navegador de red

Toque para transmitir medios y/o ver contenido web.

Entrada HDMI

Se requiere un cable HDMI para conectar un dispositivo HDMI al centro FMS. Las entradas HDMI de FMS permiten la conexión a videojuegos, reproductores de disco,

cámaras, smartphones, tablets, dispositivos de transmisión y llaves A/V que tienen salidas HDMI (versión 1.4a).

Estado del vehículo

Toque para ver la información sobre el vehículo. Vea *Estado del vehículo* ⇨ 140

Ajustes

Toque  para tener acceso al menú de Configuración.

El menú puede contener lo siguiente:

Brillo de pantalla

Seleccione Brillo de pantalla. Mueva la barra hacia la izquierda o hacia la derecha para ajustar el brillo de la pantalla.

Auriculares Bluetooth propiedad del cliente

Para vincular audífonos Bluetooth con FMS:

1. Toque Audífonos Bluetooth desde el menú de Configuración.
2. Seleccione Agregar nuevos auriculares.

3. Asegúrese que los auriculares Bluetooth estén en modo de conexión. Una vez reconocido por el sistema, los auriculares Bluetooth se muestran en la lista de Auriculares disponibles.
4. Seleccione los auriculares Bluetooth de la lista. Una vez que esté conectado, toque OK en el mensaje emergente Conexión exitosa.

Para desconectar los audífonos, seleccione los audífonos Bluetooth, después seleccione los audífonos que desea desconectar, y seleccione el botón desconectar.

Voz en off

Seleccione para escuchar descripciones de audio de la información.

Pantalla de restablecimiento de fábrica

Seleccione para restablecer la pantalla a la configuración de fábrica.

Licencia de fuente abierta

Seleccione para mostrar la información de licencia.

Legal

Seleccione para mostrar la información legal.

Puertos de consumidor

Si está equipado con FMS, los puertos de consumidor están ubicados en la consola central. Esto incluye un puerto HDMI y un puerto de carga USB-C únicamente.

La entrada HDMI permite conectar un cable A/V HDMI desde un dispositivo auxiliar, como una videocámara, un sistema de videojuegos o un dispositivo Apple. Se requiere un cable de Apple para los dispositivos Apple.

Toque el puerto HDMI al que estaba conectado el dispositivo externo en la pantalla de inicio.

Para dispositivos HDMI que soportan carga USB, el puerto USB se puede usar como una fuente de energía.

El contenido de este puerto HDMI no es accesible a través de la pantalla de infoentretenimiento.

Para usar la entrada HDMI del sistema FMS:

1. Conecte el dispositivo auxiliar con un cable HDMI.
2. Encienda el dispositivo auxiliar y la pantalla de pasajero delantero.
3. Seleccione HDMI como fuente.

Centro de entretenimiento

El centro de entretenimiento permite al conductor controlar las pantallas de pasajero. Para acceso, toque el icono Centro de entretenimiento en la pantalla de inicio de infoentretenimiento.

La pantalla del pasajero puede encenderse o apagarse desde el Centro de entretenimiento. En la Vista general, toque Pantalla de pasajero delantero. Al tocar el icono ⏻ en la pantalla resaltada, se enciende o apaga esa pantalla.

El usuario delantero puede silenciar el audio presionando el icono de silencio asociado con la pantalla trasera izquierda o derecha en la pantalla del Centro de entretenimiento.

Selección de fuente desde Hub de entretenimiento

Se pueden seleccionar las fuentes para las pantallas de pasajeros. Seleccione la pantalla deseada > botón Fuente > seleccione la fuente.

Vista de resumen

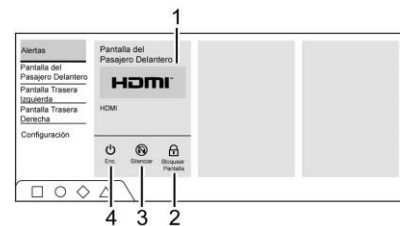

1. Pantalla fuente actual del pasajero.
2. Toque para bloquear la pantalla desde las entradas táctiles.
3. Toque para silenciar el audio de la pantalla.
4. Toque para encender o apagar la pantalla.

Configuración de Centro de entretenimiento

Toque Configuración en la pantalla Descripción general de Centro de entretenimiento para tener acceso al menú de Configuración.

El menú puede contener lo siguiente:

Recordar estado de encendido de la pantalla

Seleccione esta opción para que las pantallas se enciendan automáticamente cuando se enciende el vehículo.

Voz en off

Si está equipado, el sistema de medios tiene una función de Voz en off para beneficiar a las personas con discapacidad visual y auditiva.

Cuando se activa, Voz en off proporciona comentarios audibles al usuario sobre qué área de la pantalla están tocando.

Toque Voz en off para seleccionar Apagado, Pantalla trasera izquierda o Pantalla trasera derecha para seleccionar qué pantalla usará Voz en off. Voz en off se apaga cada vez que se apaga el vehículo.

Restablecimiento de fábrica de Pantallas de pasajeros

Seleccione para restablecer la pantalla a la configuración de fábrica.

Reiniciar Pantallas de Pasajeros

Seleccione para reiniciar las pantallas de pasajeros.

Cuenta

Seleccione para mostrar el plan de datos del vehículo.

Legal

Seleccione para ver los términos de uso.

Distorsión de vídeo

La distorsión de vídeo puede ocurrir al operar teléfonos celulares, escáneres, radios de onda corta, sistemas de posicionamiento global (GPS), radios de dos vías, faxes móviles o walkie talkies.

Podría ser necesario apagar el reproductor de vídeo al operar uno de estos dispositivos dentro o cerca del vehículo.

Solución de problemas

No hay energía: El vehículo podría no estar encendido o en modo de accesorios.

No hay sonido desde los audífonos con la luz indicadora encendida: El vehículo podría no estar encendido o en modo de accesorios.

- Asegúrese que los auriculares tengan suficiente carga. Conecte los auriculares a un puerto USB-C para cargar.

- Compruebe si los audífonos están conectados con la pantalla.

Si los pasos anteriores no funcionan, desvincule los audífonos de la pantalla, apáguelos, vuelva a encenderlos e intente vincularlos. Vea "Audífonos Bluetooth propiedad del cliente" anteriormente en esta sección.

Sistema de medios traseros

Si está equipado, el Sistema de medios trasero (RMS) incluye dos puertos HDMI, dos auriculares Bluetooth y pantallas táctiles de vídeo en la parte trasera de los asientos del conductor y del pasajero.

RMS podría no operar de manera adecuada hasta que la temperatura sea mayor a -20°C (-4°F) y menor a 55°C (131°F).

Operación del Sistema

Para usar:

1. Toque en cualquier lugar de cualquier pantalla para encender y ver la pantalla de inicio.
2. Toque  en la barra de estado para apagar la pantalla.

Las pantallas se pueden encender y apagar a través de cada pantalla táctil individual independientemente de la otra, y a través del centro de entretenimiento de la pantalla de inicio de infoentretenimiento.

La reproducción de cualquier medio que se reproduzca a través de esa pantalla específica se pausa cuando se apaga la pantalla.

Las pantallas se pueden bloquear por medio del centro de entretenimiento de la pantalla de inicio de infoentretenimiento.

Fuentes

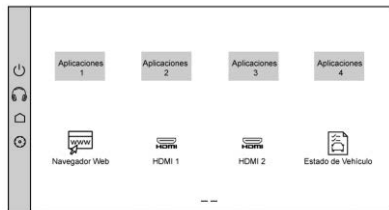

- Aplicaciones (si está equipado)
- Navegador de red (si está equipado)
- HDMI 1
- HDMI 2

- Estado del vehículo

Barra de estado

- : Toque para apagar la pantalla. Toque en cualquier lugar de la pantalla para volver a encenderla.
- : Toque para ir al menú de volumen y configuración de audífonos Bluetooth. Vea "Ajustes" más adelante en esta sección.
- : Toque para ir a la pantalla de inicio.
- : Toque para ir al menú de Configuración.
- : Toque para compartir la pantalla con la otra pantalla trasera.

Aplicaciones y Navegador de red

Si está equipado, toque para transmitir medios y/o ver contenido de Internet.

Entrada HDMI

Se requiere un cable HDMI para conectar un dispositivo HDMI al centro RMS. Las entradas HDMI de RMS permiten la conexión a videojuegos, reproductores de disco,

cámaras, smartphones, tablets, dispositivos de transmisión y llaves A/V que tienen salidas HDMI (versión 1.4a).

Estado del vehículo

Toque para ver la información sobre el vehículo. Vea *Estado del vehículo* ↪ 140.

Ajustes

Desde la pantalla de inicio trasera, toque para acceder al menú de Configuración.

El menú puede contener lo siguiente:

Brillo de pantalla

Seleccione Brillo de pantalla. Mueva la barra hacia la izquierda o hacia la derecha para ajustar el brillo de la pantalla. Cada pantalla se puede ajustar de forma única.

Auriculares Bluetooth propiedad del cliente

RMS es compatible con audífonos Bluetooth. Se pueden vincular hasta cuatro audífonos Bluetooth con cada pantalla trasera. Esta pantalla proporciona una lista de todos los audífonos Bluetooth que se han conectado a RMS, así como el control sobre su uso y configuración. Se pueden conectar nuevos

auriculares Bluetooth o se puede cambiar la configuración de los auriculares Bluetooth desde y en esta pantalla.

Para vincular auriculares Bluetooth con una de las pantallas traseras:

1. Toque Audífonos Bluetooth desde el menú de Configuración.
2. Seleccione Agregar nuevos auriculares.
3. Asegúrese que los auriculares Bluetooth estén en modo de conexión. Una vez reconocido por el sistema, los auriculares Bluetooth se muestran en la lista de Auriculares disponibles.
4. Seleccione los auriculares Bluetooth de la lista. Es posible que los audífonos deban desconectarse de su teléfono antes de conectarse con RMS.

Para desconectar los audífonos, seleccione los audífonos Bluetooth, después seleccione el botón de opción de los audífonos que desea desconectar, y seleccione el botón desconectar.

Voz en off

Seleccione para escuchar descripciones de audio de la información.

Pantalla de restablecimiento de fábrica

Seleccione para restablecer la pantalla a la configuración de fábrica.

Licencia de fuente abierta

Seleccione para mostrar la información de licencia.

Legal

Seleccione para mostrar la información legal.

Puertos traseros del consumidor

Si está equipado con RMS, los Puertos traseros de consumidor (RCP) estará en la parte trasera de la consola central. Estos incluyen dos puertos HDMI y dos puertos de carga USB-C únicamente.

HDMI

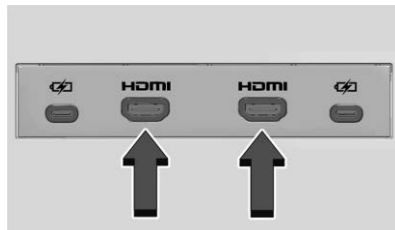



La entrada HDMI permite conectar un cable A/V HDMI desde un dispositivo auxiliar, como una videocámara, un sistema de videojuegos o un dispositivo Apple. Se requiere un cable de Apple para los dispositivos Apple.





Toque el puerto HDMI al que estaba conectado el dispositivo externo en la pantalla de inicio trasera.

Para dispositivos HDMI que soportan carga USB, los puertos USB se pueden usar como una fuente de energía.

El contenido de estos puertos HDMI no es accesible a través de la pantalla de infoentretenimiento.

Para usar la entrada HDMI del sistema RMS:

1. Conecte el dispositivo auxiliar con un cable HDMI.
 2. Encienda el dispositivo auxiliar y la pantalla RMS.
 3. Toque  en la pantalla deseada y seleccione HDMI como fuente.
- : Toque  para regresar a la pantalla de inicio de RMS.

- : Toque  para acceder al menú de configuración de audífonos Bluetooth. Vea "Ajustes" más adelante en esta sección.
- : Toque  para compartir la pantalla con la otra pantalla trasera. La pantalla se puede compartir a través del dispositivo conectado.

Distorsión de vídeo

La distorsión de vídeo puede ocurrir al operar teléfonos celulares, escáneres, radios de onda corta, sistemas de posicionamiento global (GPS), radios de dos vías, faxes móviles o walkie talkies.

Podría ser necesario apagar el reproductor de vídeo al operar uno de estos dispositivos dentro o cerca del vehículo.

Solución de problemas

No hay energía: El vehículo podría no estar encendido o en modo de accesorios.

No hay sonido desde los audífonos con la luz indicadora encendida: El vehículo podría no estar encendido o en modo de accesorios.

- Asegúrese que los auriculares tengan suficiente carga. Conecte los auriculares a un puerto USB-C para cargar.

- Compruebe si los audífonos están conectados con la pantalla.

Si los pasos anteriores no funcionan, desvincule los audífonos de la pantalla, apáguelos, vuelva a encenderlos e intente vincularlos. Vea "Audífonos Bluetooth propiedad del cliente" anteriormente en esta sección.

Navegación

Usando el sistema de navegación

Google Maps proporciona el software de Navegación. La información proporcionada en esta sección es una descripción general y está sujeta a cambios. Para obtener la información funcional más reciente, consulte g.co/mapsincar.

Acepte los Términos y Condiciones de uso.

Conectividad a Internet

Google Maps se basa en un plan de datos de suscripción para una funcionalidad completa, incluyendo la disponibilidad de mapas sin conexión. Con un plan de servicios conectados aplicable, Google Maps se puede usar sin conexión al conducir a través de zonas sin conectividad mediante la descarga automática de mapas sin conexión antes de desconectarse.

Perfiles

Inicie sesión en una Cuenta de Google para obtener un servicio personalizado. Se mostrará la información disponible en la Cuenta de Google.

Para iniciar sesión en un perfil, consulte Cuentas en *Configuraciones* ⇨ 188.

Asistente de voz

Si está equipado, Google Maps se puede controlar mediante comandos de voz; consulte Asistente de Google en *Reconocimiento de voz* ⇨ 179.

Idioma y Unidades

Para cambiar el idioma y las unidades, consulte *Configuraciones* ⇨ 188.

Configuración de silencio

Durante la guía de ruta activa, Google Maps puede brindar instrucciones de voz audibles, alertas de tráfico o puede silenciarse. En la aplicación Google Maps, toque Configuración, después Configuración de silencio para acceder a las opciones. De forma alterna, las instrucciones de voz y las alertas de tráfico

audibles se pueden silenciar tocando el icono de sonido en la pantalla de mapa de navegación durante la navegación activa.

Brújula

La orientación de Google Maps se puede cambiar entre la dirección de viaje actual, el norte y la descripción general de la ruta. Toque la brújula para cambiar entre estas opciones.

Para volver a centrar el mapa en la ubicación actual, toque el icono de ubicación.

Super Cruise

Si está equipado, Super Cruise resalta las rutas en un esquema específico. Vea *Super Cruise* ⇨ 266.

Mapas

Mapas descargados automáticamente

Google Maps descarga mapas automáticamente para su uso cuando no está conectado a Internet. Los mapas sin conexión hacen los datos de mapa disponibles para funciones del vehículo independientemente de la conectividad.

Para activar la descarga automática:

1. Abra Google Maps.
2. Toque el icono Settings (Configuración).
3. Toque Centro de privacidad, y después seleccione Mapas sin conexión.
4. Seleccione Descargar automáticamente mapas sin conexión.
5. Verifique la conexión a Internet y espere a que finalice la descarga.

Descarga de mapas sin conexión

1. Abra Google Maps.
2. Toque Configuración y después Mapas sin conexión.
3. Toque el icono cuadrado Seleccione su propio mapa.
4. Ajuste el mapa para cubrir el área deseada para descargar.
5. Toque Descargar.

Símbolos de navegación

A continuación se muestran los símbolos más comunes que pueden aparecer en la aplicación Google Maps.



Esto indica la ubicación y dirección actuales del vehículo en el mapa.



El alfiler de destino marca la ubicación del destino final. Toque el alfiler para ver la dirección de destino o para agregarlo o eliminarlo de la lista de Favoritos. Oculte la información tocando el alfiler una vez más. Expirará automáticamente si no se realiza una acción.

Un segundo pin en el menú es la descripción general de la ruta. Toque este pin para mostrar más detalles del destino o para eliminarlo.

Destino

Búsqueda de Destino

Se puede buscar un destino con el Asistente de Google.

Para buscar un destino sin el Asistente de Google:

1. Abra Google Maps.
2. Toque el campo de Búsqueda.
3. Ingrese el destino.
4. Toque el ícono Navigation (Navegación).

Rutas alternativas

Las rutas alternativas se muestran como líneas separadas. Cuando esté en navegación paso a paso o en el resumen de ruta, toque la ruta alternativa sugerida.

Adición de un punto intermedio en la ruta por Voz

1. Cuando esté en navegación paso a paso, toque el ícono Search (Buscar) en la parte inferior.
2. Toque el ícono de micrófono de Asistente de Google y diga el destino para buscar por voz.

3. Seleccione el resultado de búsqueda deseado de la lista.
4. Toque el ícono Agregar parada.

Adición de un punto intermedio en la ruta por Categoría

1. Cuando esté en navegación paso a paso, toque el ícono Search (Buscar) en la parte inferior.
2. Seleccione una categoría.
3. Seleccione el resultado de búsqueda deseado de la lista.
4. Toque el ícono Agregar parada.

Adición de dirección de Casa o Trabajo

Para editar una dirección de casa o del trabajo, se debe iniciar sesión con una cuenta. Consulte Cuentas en *Configuraciones* ⇨ 188.

1. Abra Google Maps.
2. Toque Configuración, después toque Editar casa o trabajo.
3. Ingrese la dirección.

Buscar por categoría

Los destinos se pueden buscar por categoría, como restaurante o tienda de comestibles.

1. Abra Google Maps.
2. Toque la barra de búsqueda.
3. Toque Categorías, después seleccione una categoría.
4. Toque la ubicación deseada y después toque el ícono Navigation (Navegación).

Evitar peajes, carreteras o transbordadores

1. Abra Google Maps.
2. Toque el ícono Settings (Configuración).
3. Seleccione Opciones de ruta.
4. Seleccione las opciones deseadas y después toque X para cerrar.

Manera alternativa para opciones de ruta general

1. Durante una guía de ruta activa, toque Resumen de ruta.
2. Seleccione Opciones de ruta.
3. Seleccione la opción deseada y después toque X para cerrar.

Capas de tráfico

1. Abra Google Maps.
2. Toque el ícono Settings (Configuración).

3. Toque Tráfico para encender o apagar.

Sistema de Posicionamiento Global (GPS)

La posición actual del vehículo se determina mediante el uso de señales de satélite y varias señales del vehículo.

En ocasiones, otras interferencias, como la condición del satélite, la configuración del camino, la condición del vehículo y/u otras circunstancias pueden afectar la capacidad del sistema de navegación para determinar la posición exacta del vehículo.

Puede que este sistema no este disponible o que se presenten interferencias si cualquiera de las siguientes afirmaciones es verdad:

- Las señales son obstruidas por edificios altos, árboles, camiones grandes o túneles.
- Los satélites se encuentran en reparación o mejoras.

Para más información si el GPS no está funcionando adecuadamente, vea *Problemas con guía de ruta* ⇨ 178.

Posición del vehículo

En ocasiones, la posición del vehículo en el mapa puede ser inexacta, debido a una o más de las siguientes causas:

- El sistema de caminos ha cambiado.
- El vehículo se desplaza sobre superficies resbalosas, como arena, grava, o nieve.
- El vehículo está viajando por caminos sinuosos o por caminos rectos largos.
- El vehículo se aproxima a un edificio alto o un vehículo grande.
- La calle es paralela a una carretera.
- El vehículo acaba de ser descargado de un transportador de vehículos o un transbordador.
- La calibración de posición actual es incorrecta.
- El vehículo se desplaza a alta velocidad.
- El vehículo cambia de dirección más de una vez o el vehículo se encuentra en una plataforma de giro de un estacionamiento.
- El vehículo está entrando y/o saliendo de un estacionamiento, una cochera o un terreno techado.

- No se recibe la señal GPS.
- Hay una canastilla instalada en el techo del vehículo.
- Dispositivos de tracción de llanta instalados en el vehículo.
- Se han reemplazado las llantas o se encuentran gastadas.
- La presión de las llantas es incorrecta.
- Esta es el primer uso de la navegación después de actualizar los datos del mapa.
- La batería de 12 voltios ha sido desconectada durante varios días.
- El vehículo se encuentra en tráfico abundante, con avance a baja velocidad, y avanza y se detiene con frecuencia.

Problemas con guía de ruta

Puede ocurrir una guía de ruta inadecuada en caso de una o más de las siguientes condiciones:

- No se realizó el giro en la calle indicada.
- La guía de ruta puede no estar disponible al usar la creación automática de una ruta nueva para el siguiente giro a la derecha o a la izquierda.

- La ruta no puede cambiarse al usar la creación automática de una ruta nueva.
- No hay guía de ruta al dar vuelta en una intersección.
- La creación automática de una ruta nueva puede presentar en pantalla una ruta de regreso al destino intermedio establecido, si se dirige a un destino sin pasar por el punto intermedio.
- La ruta prohíbe el acceso de un vehículo debido a un reglamento horario o estacional o de cualquier otra índole.
- Es posible que no se haga la búsqueda en algunas rutas.
- Es posible que no se muestre la ruta hacia el destino si hay caminos nuevos, si ha habido cambios recientes en los caminos o si ciertos caminos no están incluidos en los Mapas.

Para recalibrar la posición del vehículo en el mapa, estacionese con el vehículo en marcha de dos a cinco minutos, hasta que la posición del vehículo se actualice. Asegúrese que el vehículo esté estacionado en una ubicación que sea segura y tenga una vista libre al cielo y lejos de obstrucciones grandes.



Reconocimiento de voz

Si está equipado, Google Assistant integrado del vehículo permite el uso manos libres de la funcionalidad de medios y mensajes, navegación y controles de clima en el vehículo. Para activar, presione y suelte rápidamente  en el volante, toque Google Assistant en la pantalla de inicio de infoentretenimiento o use las palabras de activación "Hey Google" u "OK Google". Google Assistant debe configurarse como el asistente predeterminado para que funcione la activación del volante y la palabra de activación.

Sin embargo, no todas las funciones dentro de estas áreas son compatibles con los comandos de voz y requieren que el usuario tenga un plan de suscripción de datos válido o que pueda conectarse a un WiFi externo para usar las funciones del Asistente de Google.

Utilizando el reconocimiento de voz

El reconocimiento de voz está disponible una vez que se inicialice el sistema. Esto comienza al encender el vehículo. La inicialización puede tomar unos cuantos segundos.

1. Presione y libere rápidamente  en los controles al volante, toque Google Assistant en la pantalla de inicio de infoentretenimiento o use las palabras de activación "Hey Google" u "OK Google" para activar el reconocimiento de voz. Google Assistant debe configurarse como Asistente predeterminado para el  y las opciones de palabra de activación para funcionar.
2. Diga claramente alguno de los comandos descritos más adelante en esta sección.

Cancelación de Asistente de Google

- Presione  en los controles al volante para cancelar la solicitud del Asistente de Google.

Recomendaciones útiles para decir las instrucciones

El reconocimiento de voz identifica comandos que se digan naturalmente en forma de oración o comandos directos que indiquen la aplicación y la tarea.

Para mejores resultados:

- Diga el comando con naturalidad, no demasiado rápido, ni demasiado lento.

- Use comandos directos sin demasiadas palabras adicionales. Por ejemplo, "Llamar <nombre> al trabajo", "Reproducir" seguido por el nombre de artista o canción, o "Reproducir" seguido por el número de la estación de radio.

El sistema puede entender comandos directos con mayor claridad. Un ejemplo de comando directo es "Llamar a <número>".

Si un número de teléfono celular se guardó con un nombre y un lugar, el comando directo debe incluir ambos. Por ejemplo, "Llamar a <nombre> al trabajo."

Reconocimiento de voz para radio

Cuando se inicia en voz, los comandos de reconocimiento de voz para AM, FM, SiriusXM (si está equipado) y aplicaciones de medios (si son compatibles) están disponibles.

"Reproducir <frecuencia AM> AM": Sintoniza la frecuencia de la estación de radio identificada en el comando (como "nine fifty" (nueve, cincuenta)).

"Reproducir <frecuencia FM> FM": Sintoniza la frecuencia de estación de radio identificada en el comando (como "one oh one point one" (uno cero uno punto uno)).

"Reproducir canal <número de canal SiriusXM> en SiriusXM": Sintoniza el número de canal de radio SiriusXM que se identifica en el comando. Este comando puede requerir una conexión en línea.

"Reproducir <nombre de canal SiriusXM> en Sirius XM": Sintoniza el nombre de canal de radio SiriusXM que se identifica en el comando. Este comando puede requerir una conexión en línea.

"Reproducir <Media> en <Fuente de Audio>": Reproduzca medios como una canción o un canal utilizando una fuente de audio específica, como Pandora o Spotify. Este comando puede requerir una conexión en línea.

Reconocimiento de voz para teléfono

Asegúrese que el teléfono esté conectado usando Bluetooth para usar los comandos de voz relacionados con el teléfono.

"Call <contact name>" ("Llamar nombre de contacto"): Iniciar una llamada a un contacto guardado. El comando puede incluir la ubicación si el contacto tiene números de ubicación almacenados.

"Call < phone number>" (Llamar a "número de teléfono"): Inicie una llamada a un número de teléfono de siete dígitos o 10 dígitos.

"Enviar un mensaje a <nombre de contacto>": Enviar un mensaje a un contacto guardado.

Reconocimiento de voz para navegación

Los comandos de navegación se pueden utilizar para iniciar, cancelar una ruta o agregar puntos intermedios/PDI.

"Ir a <dirección de destino>": Inicia la navegación a la dirección en el comando.

"Encontrar un <Lugar de Interés>": Encuentre e inicie la navegación a un PDI en el comando.

"Agregar <destino> en mi camino": Agrega un punto intermedio a la ruta actual.

"Llévame a casa": Inicia la navegación a la ubicación de Casa establecida en Google maps.

Comandos de vehículo a bordo

Estos comandos se pueden utilizar para ajustar la temperatura del vehículo, controlar los descongeladores de las ventanas, etc.

"Encender A/C": Enciende el aire acondicionado.

"Ajustar temperatura a <número deseado> grados": Ajusta una temperatura específica dentro de su vehículo.

Reconocimiento de voz de asistente de teléfono

Mientras un teléfono móvil está conectado a través de Bluetooth, mantenga presionado  en los controles al volante hasta que escuche una respuesta del asistente de voz del teléfono, que iniciará el asistente de voz en el teléfono celular conectado (por ejemplo, Google Assistant, Siri, etc.).

Teléfono

Bluetooth (Resumen)

El sistema Bluetooth del vehículo puede interactuar con un dispositivo móvil para:

- Realice y reciba llamadas en modo manos libres.
- Comparta el directorio del teléfono o lista de contactos del dispositivo con el vehículo.
- Transmisión de audio (música, podcasts).
- Notificar la recepción de mensajes de texto.

Minimizar la distracción del conductor, antes de conducir, y con el vehículo estacionado:

- Familiarizarse con las características del dispositivo móvil. Organizar el directorio y las listas de contacto claramente y eliminar las entradas duplicadas o no usadas.
- Revise los controles y la operación del sistema de infoentretenimiento.
- Conectar el(los) dispositivo(s) móvil(es) al vehículo. El sistema puede no funcionar con todos los dispositivos móviles. Consulte "Conexión" más adelante en esta sección.

Los vehículos con sistema Bluetooth pueden usar un dispositivo móvil con capacidad Bluetooth y un Perfil de manos libres para hacer y recibir llamadas telefónicas. El sistema de infoentretenimiento y el reconocimiento de voz se utilizan para controlar el sistema. El sistema se puede usar mientras el vehículo está encendido. El alcance del sistema Bluetooth puede ser de hasta 9.1 m (30 pies) No todos los dispositivos móviles soportan todas las funciones, y no todos los dispositivos móviles trabajan con el sistema Bluetooth.

Consulte *Cuenta y soporte al cliente en línea*  467 respecto a más información sobre los dispositivos móviles compatibles.

Controles

Utilice los controles de la pantalla de infoentretenimiento y del volante para operar el sistema Bluetooth.

Controles al volante

 : Presione y suelte para iniciar el reconocimiento de voz en su teléfono celular que esté conectado a través de Bluetooth, Apple CarPlay o Android Auto. Si hay una llamada entrante, basta con presionar y soltar para responder la llamada.

 : Presione para terminar una llamada, declinar una llamada o cancelar una operación. Presione para silenciar o retirar el silencio del sistema de infoentretenimiento cuando no esté en una llamada.

Controles del sistema de infoentretenimiento

Para mayor información sobre cómo navegar sistema de menús utilizando los controles de infoentretenimiento vea *Cómo usar el sistema*  162.

Sistema de audio

Cuando se usa el sistema Bluetooth integrado, el sonido proviene de los altavoces del sistema de audio de la parte delantera del vehículo y cancela el sistema de audio. El nivel de volumen durante una llamada a un teléfono de dispositivo móvil se puede ajustar oprimiendo los controles de volumen del volante o los controles de volumen para el sistema de infoentretenimiento. El nivel de volumen ajustado permanece igual para llamadas posteriores. El volumen no se puede bajar más allá de cierto nivel.

Bluetooth (Conexión y uso de teléfono)

Conexión

Para poder usar un dispositivo móvil habilitado para Bluetooth, se debe vincular al sistema Bluetooth y luego se debe conectar al vehículo. Consulte la guía del usuario del fabricante de dispositivo móvil para las funciones Bluetooth antes de vincular el dispositivo.

Información sobre conexión

- Seleccione el icono de teléfono en la pantalla de la página de inicio.

- Si no se ha conectado ningún dispositivo móvil, un mensaje en la pantalla de infoentretenimiento mostrará la opción Administrar teléfonos. Seleccione esta opción y se mostrará la pantalla Teléfonos. Consulte "Conexión de un teléfono" más adelante en esta sección.
- Un dispositivo móvil Bluetooth con capacidad de música puede ser conectado al vehículo como un teléfono y reproductor de música al mismo tiempo.
- Se pueden conectar hasta 10 dispositivos al sistema Bluetooth.
- El proceso de conexión se desactiva cuando el vehículo está en movimiento.
- Solamente se debe realizar el acoplamiento una vez, a menos que la información sobre acoplamiento del dispositivo móvil cambie o que se elimine del sistema el teléfono.
- Si un dispositivo móvil conectado anteriormente no se conecta al sistema Bluetooth, intente eliminar el dispositivo móvil en el sistema de infoentretenimiento del vehículo y también olvidando el vehículo en la configuración Bluetooth en el dispositivo móvil. Después repita el proceso de conexión.

- Si múltiples dispositivos móviles vinculados están dentro del rango del sistema, el sistema se conecta al dispositivo móvil vinculado que está configurado como Primero a conectarse. Si no hay ningún dispositivo móvil configurado para conectarse primero, se conectará al dispositivo móvil que se utilizó por última vez. Para conectarse con un dispositivo móvil acoplado diferente, vea "Conectar con un Teléfono Diferente" más adelante en esta sección.

Vinculación de un teléfono

1. Asegúrese que Bluetooth esté activado en el teléfono antes de iniciar el proceso de vinculación.
2. Seleccione el icono teléfono en la pantalla de la página de inicio de infoentretenimiento.
3. Si se agregó un teléfono anteriormente, seleccione Configuración > Conexiones > Teléfonos para acceder al administrador de dispositivos. Desde el administrador de dispositivos, seleccione "Agregar teléfono". Si se agregó un teléfono previamente, la tarjeta "Agregar teléfono" será sólo un botón "+".

4. Seleccione Administrar teléfonos para mostrar la pantalla Teléfonos.
5. Seleccionar Agregar Teléfono.
Si se agregó o se desconectó un teléfono previamente, la tarjeta "Agregar teléfono" será sólo una tarjeta "+".
6. El código tanto en el teléfono como en la pantalla de infoentretenimiento se necesita reconocer para que la conexión sea exitosa.
7. Siga las instrucciones del teléfono para confirmar el código de seis dígitos que aparece en la pantalla de infoentretenimiento y toque Vincular. El código en el teléfono y la pantalla de infoentretenimiento se necesita reconocer para que la conexión sea exitosa.
8. Si un dispositivo móvil conectado anteriormente no se conecta al sistema Bluetooth, intente eliminar el dispositivo móvil en el sistema de infoentretenimiento del vehículo y también olvidando el vehículo en la configuración Bluetooth en el dispositivo móvil.
9. Si el nombre del vehículo no aparece en su teléfono bajo el menú "otros dispositivos" o "dispositivos disponibles", puede haber unas cuantas formas de volver a iniciar el proceso de conexión:
 - Apague Bluetooth y vuelva a encenderlo, en su teléfono.
 - Vuelva al principio de los menús del Teléfono en la pantalla de infoentretenimiento y reinicie el proceso de vinculación.
 - Apague el teléfono y vuelva a encenderlo.
 - Reinicie el teléfono, pero este paso debe hacerse como un último esfuerzo.
10. Si el teléfono indica aceptar la conexión o permitir la descarga del directorio telefónico, toque Siempre aceptar y permitir. La Guía Telefónica puede no estar disponible si no se acepta.
11. Para vincular teléfonos adicionales, seleccione Configuración > Conexiones > Teléfonos.

Primero a conectar Teléfonos vinculados

Si múltiples teléfonos vinculados están dentro del rango del sistema, el sistema se conecta al teléfono vinculado que está configurado como Primero a conectarse. Para activar un teléfono vinculado como el teléfono Primero a conectar:

1. Asegúrese que el teléfono esté encendido.
2. Seleccione el icono Configuración en la pantalla de la página de inicio de infoentretenimiento.
3. Seleccione Conexiones.
4. Seleccionar Teléfono.
5. Seleccione Opciones bajo teléfono conectado.
6. Seleccione Primero a Conectar en el menú de configuración del teléfono y ajuste Primero en conectarse en encendido.

Los teléfonos y dispositivos móviles se pueden agregar, remover, conectar y desconectar. Se mostrará un submenú siempre que se realice una solicitud para agregar o administrar teléfonos y dispositivos móviles.

Acceso a la pantalla de lista de dispositivos

Hay dos formas de acceder a la pantalla de la lista de dispositivos:

Uso del icono de Configuración

1. Seleccione el icono Ajustes en la pantalla de inicio de infoentretenimiento o en el icono de Configuración en la bandeja de aplicaciones situada en la izquierda de la pantalla.
2. Seleccionar Conexiones.
3. Seleccionar Teléfonos.

Uso del icono de Teléfono

1. Seleccione el icono Teléfono en la pantalla de inicio de infoentretenimiento o en el icono de Teléfono en la bandeja de aplicaciones situada en la izquierda de la pantalla.
2. Seleccione  en la pantalla Teléfonos.
3. Seleccione Teléfono conectado.

Desconexión de teléfono conectado

Para desconectar un teléfono:

1. Abra la pantalla de lista de dispositivos. Consulte "Acceso a la pantalla de lista de dispositivos" anteriormente en esta sección.

2. Seleccione Opción en la tarjeta del teléfono para mostrar la configuración del teléfono o del dispositivo móvil.
3. Seleccione Desconectar.

Eliminación de un teléfono acoplado

Para borrar un teléfono conectado:

1. Abra la pantalla de lista de dispositivos. Consulte "Acceso a la pantalla de lista de dispositivos" anteriormente en esta sección.
2. Seleccione Opción en la tarjeta del teléfono para mostrar la configuración del teléfono o del dispositivo móvil.
3. Seleccione Olvidar teléfono.

Conexión con un teléfono diferente

Para conectar un teléfono diferente, el nuevo teléfono debe estar en el vehículo y conectado al sistema Bluetooth.

Para conectar a un teléfono diferente:

1. Abra la pantalla de lista de dispositivos. Consulte "Acceso a la pantalla de lista de dispositivos" anteriormente en esta sección.

2. Seleccione el nuevo teléfono que al que se desea conectar de la lista de teléfonos disponibles. Consulte "Primero para conectar teléfonos vinculados" previamente en esta sección.

Cambiar a Modo de auricular o manos libres

Para cambiar entre el modo auricular o manos libres:

- Mientras la llamada activa sea manos libres, seleccione la opción Salida de audio, y después seleccione Teléfono para cambiar al modo de auricular.

El icono de silenciar no estará disponible o funcional mientras el modo Auricular esté activo.

- Mientras la llamada activa sea en el auricular, seleccione la opción Salida de audio, y después seleccione Altavoces del vehículo para cambiar al modo manos libres.

Realizar una llamada utilizando Contactos

Las llamadas se pueden realizar a través del sistema Bluetooth utilizando la información de contacto de teléfono personal para todos

los teléfonos que soporten la función de Guía Telefónica. Familiarícese con la configuración y operación del teléfono y que el teléfono esté ajustado para permitir compartir contactos por medio de Bluetooth con el vehículo. Verifique que el teléfono se compatible con esta función y que el teléfono esté ajustado para permitir compartir contactos por medio de Bluetooth con el vehículo.

El menú Contactos tiene acceso a la Guía Telefónica guardada en el teléfono.

Para hacer una llamada usando el menú Contactos:

1. Seleccione el icono Teléfono en la pantalla de inicio de infoentrenamiento o en la bandeja de aplicaciones situada en la izquierda de la pantalla.
2. Seleccionar Contactos.
3. Hay dos métodos para buscar contactos:

- Barra de búsqueda – Seleccione el icono de búsqueda en la parte superior derecha de la ventana Teléfonos y escriba el nombre o número del contacto en el teclado. Los resultados de la búsqueda se mostrarán correspondientes a la entrada del usuario. Toque el nombre a llamar.
- Desplazamiento – Seleccione la lista y desplácese, o use la barra de desplazamiento en el lado izquierdo de la ventana Teléfonos. Toque el nombre a llamar.

Realizar una llamada utilizando el Menú de llamadas recientes

El menú Recientes tiene acceso a la lista de llamadas recientes desde su teléfono.

Para hacer una llamada usando el menú Recientes:

1. Seleccione el icono Teléfono en la pantalla de inicio de infoentrenamiento o en la bandeja de aplicaciones situada en la izquierda de la pantalla.
2. Seleccionar Recientes.
3. Seleccione el nombre o número a llamar.

Realizar una llamada con el Teclado

Para realizar una llamada marcando los números:

1. Seleccione el icono Teléfono en la pantalla de inicio de infoentrenamiento o en la bandeja de aplicaciones situada en la izquierda de la pantalla.
2. Seleccione Teclado e ingrese un número telefónico.
3. Seleccione el icono de teléfono en la pantalla de infoentrenamiento para comenzar a marcar el número.

Búsqueda de contactos mediante el teclado

Para buscar contactos mediante el teclado:

1. Seleccione el icono Teléfono en la pantalla de la página de inicio de infoentrenamiento.
2. Seleccione Teclado e ingrese los números de teléfono o los nombres de contacto parciales con los dígitos del teclado para buscar.

Los resultados aparecen en el lado derecho de la pantalla. Toque uno para realizar una llamada.

Aceptar o declinar una llamada

Cuando se recibe una llamada entrante, el sistema de infoentretenimiento se silencia y se escucha un tono de timbrado en el vehículo.

Aceptar una llamada

Hay dos formas de aceptar una llamada:

- Presione  en los controles del volante.
- Seleccione Contestar en la pantalla de infoentretenimiento.

Declinar una llamada

Hay dos formas de rechazar una llamada:

- Presione  en los controles del volante.
- Seleccione Declinar en la pantalla de infoentretenimiento.

Llamada en espera

Para poder usar la función llamada en espera, debe ser admitida por el teléfono Bluetooth y debe estar habilitada por el proveedor de servicio inalámbrico.

Aceptar una llamada

Presione  para contestar, luego toque Cambiar en la pantalla de infoentretenimiento.



Declinar una llamada

Presione  para rechazar, luego toque Rechazar en la pantalla de infoentretenimiento.

Alternando entre llamadas (Llamadas en espera solamente)

Para cambiar entre llamadas, toque Teléfono en la pantalla de inicio de infoentretenimiento para mostrar Vista de llamada. Mientras esté en Vista de llamada, toque la información de llamada de la llamada en espera para cambiar las llamadas.

Terminar una llamada

- Presione  en los controles del volante.
- Seleccione  en la pantalla de infoentretenimiento, junto a una llamada, para finalizar sólo esa llamada.

Tonos de frecuencia múltiple de tono doble (DTMF)

El sistema Bluetooth en el vehículo puede enviar números durante una llamada. Esto es útil cuando se llama a un sistema telefónico manejado por menús. Use el Teclado para ingresar el número.

Apple CarPlay y Android Auto

Si está equipado, la capacidad para Apple CarPlay y/o Android Auto puede estar disponible por medio de un smartphone compatible. Si el teléfono está vinculado y las proyecciones están disponibles, los iconos Apple CarPlay y/o Android Auto se iluminarán en la pantalla de inicio de infoentretenimiento.

Para usar Apple CarPlay y/o Android Auto:

Para proyección de teléfono con cable

1. Para teléfonos inteligentes con Android 9 y versiones anteriores, descargue la aplicación Android Auto a su teléfono desde Google Play Store. No se requiere aplicación para Apple CarPlay.
2. Conecte su teléfono Android o iPhone de Apple por medio del cable USB del teléfono incluido de fábrica y en el puerto de datos USB. Para mejor desempeño, es altamente recomendable usar el cable USB incluido de fábrica del dispositivo, que se debe reemplazar después de desgaste significativo para mantener la calidad de la conexión. Los cables posventa o de terceros pueden no funcionar.

3. Cuando el teléfono se conecta por primera vez, para activar Apple CarPlay o Android Auto, acepte los términos y condiciones en el sistema de infoentretenimiento y el teléfono.

4. Siga las instrucciones en el teléfono.

Se iluminarán los iconos de Android Auto y Apple CarPlay en la pantalla de inicio de infoentretenimiento. Es posible que Android Auto y/o Apple CarPlay se inicien automáticamente la siguiente vez que se conecte el USB. De lo contrario, seleccione el icono Android Auto y/o Apple CarPlay en la pantalla de inicio de infoentretenimiento para iniciar.

Seleccione  en la columna central para regresar a la pantalla de inicio de infoentretenimiento.

Para Proyección de teléfono inalámbrico

Verifique que su teléfono sea compatible inalámbricamente visitando la página de soporte de Android Auto o Apple CarPlay.

1. Para teléfonos inteligentes con Android 9 y versiones anteriores, descargue la aplicación Android Auto a su teléfono desde Google Play Store del teléfono. No se requiere aplicación para Apple CarPlay.

2. Para la primera conexión, asegúrese que Bluetooth y WiFi estén activados en la configuración del teléfono. Para conectar el teléfono a través de Bluetooth, consulte *Bluetooth (Conexión y uso de teléfono)* ⇨ 182 *Bluetooth (Resumen)* ⇨ 181.

3. Cuando el teléfono se conecte por primera vez para activar Apple CarPlay o Android Auto, acepte los términos y condiciones tanto en el sistema de infoentretenimiento y el teléfono.

4. Siga las instrucciones en el teléfono.

Se iluminarán los iconos de Android Auto y Apple CarPlay en la pantalla de inicio de infoentretenimiento. Android Auto y/o Apple CarPlay se puede iniciar automáticamente durante la conexión inalámbrica. De lo contrario, seleccione el icono Android Auto y/o Apple CarPlay en la pantalla de inicio de infoentretenimiento para iniciar.

CarPlay inalámbrico y/o Android Auto inalámbrico puede experimentar interrupción ocasional de servicio debido a interferencia Wi-Fi externa.

Para desconectar la proyección inalámbrica del teléfono para ese dispositivo emparejado:



1. Seleccione Configuración de la pantalla de la página de inicio de infoentretenimiento.
2. Seleccione Conexiones.
3. Seleccione Teléfonos.
4. Seleccione el ícono Bluetooth o bien Opciones en la tarjeta de teléfono.
5. Seleccione Tipo de conexión de la lista y elija Llamada Bluetooth y Medios.

Seleccione  en la columna central para regresar a la pantalla de inicio de infoentretenimiento.

Las características están sujetas a cambio. Para más información sobre cómo configurar Android Auto y Apple CarPlay en el vehículo, visite el sitio web de su marca. Vea detalles en *Cuenta y soporte al cliente en línea* ⇨ 467.

CarPlay no admite Fast Connect en iPhones con versión iOS 13 o anteriores.

Android Auto es provisto por Google y está sujeto a los términos y política de privacidad de Google. Apple CarPlay es provisto por Apple y está sujeto a los términos y política de privacidad de Apple. Aplican tarifas de plan de datos. Para soporte Android Auto y para ver si su teléfono es compatible, visite www.android.com/autocompatibility. Para soporte Apple CarPlay y para ver si su teléfono es compatible, visite www.apple.com/ios/carplay/. Apple o Google pueden cambiar o suspender la disponibilidad en cualquier momento. Google, Android, Android Auto, Google Maps y otras marcas son marcas comerciales de Google LLC.; Apple CarPlay es una marca comercial de Apple Inc.

Seleccione  en la columna central para salir de Android Auto o Apple CarPlay. Para volver a entrar a Android Auto o Apple CarPlay, presione y sostenga  en la columna central. Si procede, Android Auto y/o Apple CarPlay se pueden desactivar desde el sistema de infoentretenimiento. Para hacer esto, seleccione Inicio > Configuración > Conexiones. Desplácese hacia abajo en la lista para encontrar Android Auto o Apple CarPlay. Use

el interruptor On/Off (encendido/apagado) para encender o apagar Android Auto o Apple CarPlay para todo el sistema.

Configuraciones

Para obtener acceso a los menús de Configuración:

1. Toque Ajustes en la pantalla de la página de inicio de infoentretenimiento.
2. Toque el ajuste de la función deseada.
3. Toque las opciones en la pantalla de infoentretenimiento para cambiar un ajuste.
4. Toque  para regresar.

El menú Configuración puede contener lo siguiente:

Conexiones

El menú puede contener lo siguiente:

Teléfonos

Permite conectarse a un teléfono celular diferente o a una fuente de dispositivo móvil, desconectar un teléfono celular o un dispositivo multimedia o eliminar un teléfono celular o un dispositivo multimedia.

Apple CarPlay

Permite conectar Apple CarPlay en su vehículo cuando se conecte un teléfono compatible.

Android Auto

Permite conectar Android Auto en su vehículo cuando se conecte un teléfono compatible.

Redes Wi-Fi

Muestra las redes Wi-Fi conectadas y disponibles.

Punto Acceso Wi-Fi

Permite el ajuste de diferentes funciones Wi-Fi.

Compartir vehículo a teléfono

Permite que las aplicaciones de GM utilicen los datos del vehículo en los teléfonos enumerados que se muestran.

Dispositivo de confianza

Permite configurar un teléfono como su dispositivo de confianza para establecer un canal de comunicación seguro entre su teléfono y el vehículo que permite funciones convenientes como desbloqueo de perfil instantáneo e inicio de sesión en la cuenta. Cuando esté cerca, su dispositivo de confianza

se reconoce automáticamente por medio de una conexión Bluetooth única. Requiere la aplicación MyBrand.

Vehículo

El menú puede contener lo siguiente:

Ajustes de radio

Permite el ajuste de diferentes configuraciones de audio.

Personalización del Modo de Conducción

Vea *Control de modo del conductor* ⇨ 247.

Conductor Adolescente

Vea *Conductor adolescente* ⇨ 191.

Puertas y Seguros

Permite el ajuste de diferentes configuraciones de bloqueo de puerta.

Recordatorio de ocupante izquierdo detrás

Permite el ajuste de la configuración del recordatorio de ocupante izquierdo detrás.

Abrochar el Cinturón para Conducir

Esta función puede evitar cambiar fuera de estacionamiento cuando el cinturón de seguridad del conductor y, si corresponde, el pasajero delantero no está abrochado. Vea *Abroche el cinturón para conducir* ⇨ 66.

Cambio de carril Super Cruise

Vea *Super Cruise* ⇨ 266.

Clima y calidad de aire

Permite el ajuste de diferentes configuraciones de clima.

Sistemas de colisión/detección

Permite el ajuste de diferentes configuraciones del sistema de asistencia del conductor.

Ajustes de Comodidad

Permite el ajuste de diferentes configuraciones de comodidad y conveniencia.

Iluminación

Permite el ajuste de diferentes configuraciones de iluminación.

Bloqueo, desbloqueo y arranque rem.

Permite el ajuste de diferentes configuraciones de bloqueo remoto.

Altura de la Carrocería

Permite el ajuste de diferentes configuraciones de altura de conducción.

Audio de llamada telefónica

Permite el ajuste de diferentes configuraciones de audio de llamada telefónica.

Peldaños eléctricos

Permite el ajuste de diferentes configuraciones de posición de asientos.

Posición de Asientos

Permite el ajuste de diferentes configuraciones de posición de asientos.

Suspensión

Permite el ajuste de diferentes configuraciones de suspensión.

Modo de transporte

Permite que el modo de transporte se encienda o se apague y tomará efecto después que se vuelva a arrancar el vehículo.

Aplicaciones

Muestra una lista de aplicaciones instaladas y los permisos usados.

Fecha/Hora

Permite ajustar el reloj.

Pantalla

Permite el ajuste de la pantalla de infoentretenimiento.

Sonidos

Permite el ajuste de los sonidos del sistema de infoentretenimiento.

Perfiles y cuentas

Modifica los perfiles del sistema de infoentretenimiento y brinda acceso a las cuentas asignadas al perfil que está activo actualmente.

Privacidad

Este menú permite el ajuste de la configuración de privacidad de infoentretenimiento.

"Accesibilidad"

Este menú muestra la información de accesibilidad en el sistema de infoentretenimiento.

Asistente y Voz

Este menú permite el ajuste de la configuración del asistente y voz.

Seguridad

Este menú permite el ajuste de la configuración de seguridad de infoentretenimiento.

"Sistema"

El menú puede contener lo siguiente:

Idioma (Language)

Esto establecerá el idioma de visualización utilizado en la pantalla de infoentretenimiento.

Teclado y Voz

Toque para cambiar la configuración de teclado y habla.

Unidades

Toque para cambiar la configuración de unidades.

Restablecer opciones

Toque para cambiar la configuración de restablecimiento.

Modo TTY

Toque para apagar o encender.

"Espacio de almacenamiento"

Este menú muestra la información de almacenamiento en el sistema de infoentretenimiento.

Acerca de

Toque para ver la información del software del sistema de infoentretenimiento.

Información legal

Toque para ver información legal y de licencia.

Actualizaciones

Este menú permite el ajuste de la configuración de actualización del vehículo.

Google

Este menú permite el ajuste de la configuración de Google.

Conductor adolescente

Si está equipado, esto permite que se registren varias llaves para conductores principiantes para promover hábitos de conducción seguros. Cuando el vehículo se arranca con una llave de Conductor adolescente, activa automáticamente determinados sistemas de seguridad, permitiendo la configuración de algunas funciones, y limitando el uso de otras. La tarjeta de reporte registrará datos sobre el comportamiento de conducción del vehículo, que puede verse posteriormente. Cuando el vehículo se arranca con una llave registrada, el Centro de información del conductor (DIC) muestra un mensaje de que Conductor adolescente está activo.

Para acceder:

1. Desde la pantalla de inicio de infoentrenamiento, seleccione Configuración > Vehículo > Conductor adolescente.
2. Cree un Número de identificación personal (NIP) eligiendo un NIP de cuatro dígitos. Vuelva a ingresar el NIP para confirmar. Para cambiar el NIP, toque Cambiar NIP.

El NIP se requiere para:

- Configurar/agregar o eliminar llaves.
- Cambiar configuración de Conductor Adolescente.
- Cambiar o borrar el PIN Conductor Adolescente.
- Obtener acceso o eliminar datos de Tarjeta de reporte.

Configure/agregue las llaves para activar Conductor adolescente y asignar restricciones a la llave:

Se puede registrar cualquier llave de vehículo, hasta un máximo de ocho llaves. Marque la llave para diferenciarla de las otras llaves.

Para sistema de arranque por botón:

1. Arranque el vehículo.
2. Para transmisiones automáticas, el vehículo debe estar en P (Estacionamiento). Para transmisiones manuales, el vehículo debe estar detenido con el freno de estacionamiento.

3. Desde la pantalla de inicio de infoentrenamiento, seleccione Configuración > Vehículo > Conductor adolescente.
4. Ingrese el NIP.
5. Coloque la llave remota que desea registrar en la cavidad del transmisor. La llave no necesita ser la que arrancó el vehículo.
6. Desde el menú Conductor Adolescente, toque Configurar llaves o Agregar/eliminar llaves de conductor adolescente.
 - Si la llave remota no se ha registrado previamente, aparece la opción para agregar la llave. Toque Agregar y se muestra un mensaje de confirmación. Las restricciones de Conductor adolescente se aplicarán siempre que esta llave remota se utilice para operar el vehículo.
 - Si la llave remota ya se registró previamente, aparece la opción para eliminar la llave. Si se toca Eliminar, la llave remota dejará de estar registrada. Aparecerá un mensaje de confirmación y no se aplicarán las restricciones de

Conductor adolescente si se utiliza esta llave remota para operar el vehículo.

En vehículos con sistema de arranque con botón, si un Conductor Adolescente y una llave de no-Conductor Adolescente están presentes en el arranque, el vehículo reconocerá la llave de no-Conductor Adolescente para arrancar el vehículo. La configuración de Conductor Adolescente no estará activa.

Para sistemas de ignición con llave:

1. Arranque el vehículo.
2. Para transmisiones automáticas, el vehículo debe estar en P (Estacionamiento). Para transmisiones manuales, el vehículo debe estar detenido con el freno de estacionamiento.
3. Desde la pantalla de inicio de infoentrenamiento, seleccione Configuración > Vehículo > Conductor adolescente.
4. Ingrese el NIP.

5. Toque Configurar llaves o Agregar/eliminar llaves de conductor adolescente. El sistema muestra las instrucciones para registrar o eliminar el registro de una llave. Aparece un mensaje de confirmación.

Administrar Configuración o Configuración de conductor adolescente

Dependiendo de las opciones de su vehículo, pueden aparecer los siguientes elementos del menú:

Abrochar el Cinturón para Conducir : Cuando está encendido, Abrochar el cinturón para conducir evita que el conductor cambie fuera de P (estacionamiento) por un periodo de tiempo después que se presione el pedal del freno si el conductor, o en algunos vehículos, el pasajero detectado, no se ha abrochado su cinturón de seguridad. En algunos vehículos Abrochar el cinturón para conducir siempre está encendido cuando Conductor adolescente está activo y no es configurable.

Límite de vol. de audio : Permite establecer un volumen máximo de audio. Enciende o apaga el límite de volumen de audio. Utilice las flechas para elegir el nivel máximo permitido para el volumen de audio. En algunos sistemas

de infoentrenamiento, toque Ajustar límite de volumen de audio para elegir el nivel de volumen de audio máximo permitido.

Ajustar límite de volumen de audio : Utilice las flechas para elegir el nivel máximo permitido para el volumen de audio.

Límite de Velocidad Conductor Adolescente : Limita la velocidad máxima del vehículo. Cuando el limitador de velocidad está encendido y el vehículo se arranca con una llave de Conductor adolescente, el Centro de información del conductor (DIC) muestra un mensaje que la velocidad máxima está limitada.

En ciertos vehículos, cuando el limitador de velocidad se enciende, la aceleración máxima del vehículo será limitada. El DIC mostrará un mensaje de que la aceleración es limitada.

Advertencia de Vel. Conductor Adolescente. : Muestra una advertencia en el DIC cuando se excede una velocidad seleccionable. Encienda y apague la advertencia de velocidad y elija el nivel de advertencia de velocidad deseada. La advertencia de velocidad no limita la velocidad del vehículo. En algunos sistemas de infoentrenamiento, toque Advertencia de velocidad de conductor adolescente para establecer la velocidad de advertencia.

Ajustar Advertencia de Vel. de Conductor

Adolescente : Elija el nivel de advertencia de velocidad deseado. La advertencia de velocidad no limita la velocidad del vehículo.

Cuando está activo Conductor adolescente:

- Si está equipado, el radio se silencia cuando el cinturón de seguridad del conductor, y en algunos vehículos el cinturón de seguridad del pasajero delantero, no está abrochado. El audio de cualquier dispositivo conectado al vehículo también se silenciará.
- Un objeto colocado en el asiento del pasajero delantero, tal como un portafolios, bolsa de mano, bolsa de abarrotos, laptop, u otro dispositivo electrónico, podría causar que el sistema de detección de pasajero detecte de forma falsa un cinturón de pasajero delantero desabrochado y silenciar el radio. Si esto sucede, retire el objeto del asiento.
- Algunos sistemas de seguridad, tales como Frenado automático de emergencia, si está equipado, no pueden apagarse.

- El ajuste de espacio para el Control de velocidad constante adaptativo y la sincronización de alerta para Alerta de colisión frontal, si está equipado, no se pueden cambiar.
- Al intentar cambiar una función de seguridad que no sea configurable en Conductor adolescente, la función se puede resaltar en gris o eliminar del menú de infoentretenimiento, o el DIC mostrará un mensaje que indica que Conductor adolescente está activo y la acción no está disponible.
- Súper crucero, si está equipado, no está disponible.
- Advertencia mejorada de combustible bajo (si está equipada) – Cuando el vehículo está bajo en combustible, la luz de combustible bajo en el grupo de instrumentos parpadea y no se puede descartar la advertencia de combustible bajo del DIC.
- No transporte un remolque si está equipado con Frenado automático de emergencia.

Tarjeta de reporte

El propietario del vehículo debe asegurar el consentimiento del conductor al registrar ciertos datos del vehículo cuando es conducido con una llave de Conductor adolescente registrada. Existe una Tarjeta de reporte por vehículo. Los datos sólo se registran cuando se usa una llave de Conductor adolescente registrada para manejar el vehículo.

Los datos de la Tarjeta de reporte se obtienen desde que se activa Conductor Adolescente, o desde la última vez que se restableció la Tarjeta de reporte. Podrían registrarse los siguientes elementos:

- Distancia conducida distancia total conducida.
- Velocidad máxima – la velocidad máxima detectada del vehículo.
- Advertencias de exceso de velocidad – el número de veces que se excedió la configuración de advertencia de velocidad.
- Acelerador completamente abierto – la cantidad de veces que el pedal del acelerador fue presionado casi completamente.

- Alertas de colisión frontal (si está equipado) – el número de veces que el conductor recibió una notificación al acercarse a un vehículo delante muy rápido y con riesgo potencial de choque.
- Frenado automático frontal, también llamado Frenado automático de emergencia (si está equipado) – el número de veces que el vehículo detectó que una colisión frontal era inminente y aplicó los frenos.
- Frenado automático de reversa (si está equipado) – el número de veces que el vehículo detectó que una colisión hacia atrás era inminente y aplicó los frenos.
- Control de tracción – la cantidad de veces que el Sistema de control de tracción se activó para reducir el giro de las ruedas o pérdida de tracción.
- Control de estabilidad – el número de eventos que requirieron el uso del control de estabilidad electrónico.
- Sistema de Frenos Antibloqueo Activo – el número de activaciones de Sistema de Frenos Antibloqueo.

- Alertas de seguimiento (si está equipado) – la cantidad de veces que el conductor fue alertado por seguir a un vehículo al frente demasiado cerca.

Datos de Tarjeta de reporte

Los Datos acumulativos se guardan para todos los viajes hasta que se restablezca la Tarjeta de reporte o hasta que se exceda el conteo máximo. Si se excede el conteo máximo para una línea de elemento de Tarjeta de reporte, dicho elemento ya no se actualizará en la Tarjeta de reporte hasta que se restablezca. Cada elemento reportará un máximo de 1,000 veces. La distancia conducida reportará un máximo de 64 374 km (40,000 mi).

Para eliminar Datos de tarjeta de reporte, realice algunos de los siguientes pasos:

- Desde la pantalla Tarjeta de reporte, toque Reiniciar.
- Toque Borrar NIP y Todas las llaves de conductor adolescente desde el menú Conductor Adolescente. Esto también borrará el registro de cualquier llave Conductor Adolescente y eliminará el NIP.

NIP OLVIDADO

Consulte a su distribuidor para restablecer el NIP.

Convenios de marcas registradas y licencias

Información de FCC (Comisión Federal de Comunicaciones)

Vea *Norma de Radiofrecuencia* ⇨ 470.



"Hecho para iPhone" significa que un accesorio electrónico ha sido diseñado para conectarse específicamente con iPhone, y ha sido certificado por el desarrollador para cumplir con las normas de desempeño de Apple. Apple no se hace responsable por la operación de este dispositivo o por su cumplimiento con los estándares de seguridad y regulatorios. Por favor observe que el uso de este accesorio con iPhone puede afectar el desempeño

inalámbrico. iPhone es una marca comercial de Apple Computer, Inc., registrada en los EUA y otros países.

SiriusXM

La duración de la prueba y la disponibilidad del servicio pueden variar de acuerdo al modelo, el año del modelo o la versión. El servicio se detendrá automáticamente al final de su período de suscripción de prueba, a menos que decida continuar con el servicio. Si no desea disfrutar de su prueba, puede cancelarla llamando al número que aparece a continuación. Todos los servicios de SiriusXM requieren una suscripción, cada uno vendido por separado por SiriusXM después del período de prueba. Servicio sujeto al Acuerdo del cliente y la Política de privacidad de SiriusXM aplicables, visite www.siriusxm.com (EUA) o www.siriusxm.ca (Canadá) para ver los términos completos y cómo cancelar, lo que incluye llamar al 1-866-635-2349 (EUA) o 1-888-539-7474 (Canadá). Algunos servicios y funciones están sujetos a las capacidades del

dispositivo y la disponibilidad de la ubicación. El contenido varía dependiendo del paquete de suscripción de SiriusXM. Todas las tarifas, el contenido, y las funciones están sujetos a cambios.

SiriusXM con 360L: algunas funciones, incluido el contenido de transmisión y las recomendaciones para escuchar, requieren un plan activo de acceso conectado de OnStar y pueden variar dependiendo del modelo del vehículo. El contenido varía dependiendo del plan de suscripción de SiriusXM. Los servicios de vehículos conectados de GM varían dependiendo del modelo del vehículo y requieren un plan de servicio activo, sistema eléctrico en funcionamiento, recepción celular, y señal de GPS. Consulte onstar.com respecto a detalles y limitaciones.

SiriusXM, Pandora, Stitcher, y todos los logotipos relacionados son marcas comerciales de Sirius XM Radio Inc. y sus respectivas subsidiarias.

El servicio satelital SiriusXM solo está disponible en los 48 estados contiguos de los Estados Unidos (y Puerto Rico con disponibilidad limitada) y Canadá.

En Canadá: Podrá presentarse cierto deterioro en el servicio en latitudes extremas del norte. Esto está fuera del control de SiriusXM.

Notificación sobre lenguaje explícito: Los canales con lenguaje explícito frecuente se indican con una "XL" enfrente del nombre del canal. Los paquetes familiares están disponibles comunicándose con SiriusXM:

- Clientes de EUA - Visite www.siriusxm.com o llame al 1-888-601-6296.
- Clientes de Canadá - Visite www.siriusxm.ca o llame al 1-877-438-9677.

Queda prohibida la copia, descompilación, desensamblado, ingeniería inversa, hackeo, manipulación o cualquier otro medio disponible de cualquier tecnología o software incorporado en los receptores compatibles con el Sistema de Radio Satelital SiriusXM o que soporten el sitio de Internet SiriusXM, el Servicio En Línea o de cualquiera de su contenido.

Requisitos Generales:

1. Se requiere de un Acuerdo de Licencia de parte de SiriusXM para cualquier producto que incorpore Tecnología SiriusXM y/o para el uso de cualquier marca SiriusXM a fabricarse, distribuirse o comercializarse en el Área de Servicio de SiriusXM.
2. Para que los productos se distribuyan, comercialicen y/o vendan en Canadá, se requiere un acuerdo por separado con Sirius XM Canada Inc.



immersion®

Tecnología TouchSense y Sistema TouchSense serie 1000 con Licencia de Immersion Corporation. El Sistema TouchSense 1000 está protegido bajo una o más de las patentes de EUA en la siguiente dirección www.immersion.com/patent-marking.html y otras patentes en trámite.

Bluetooth

La palabra marca Bluetooth y sus logotipos son propiedad de Bluetooth SIG, Inc. y cualquier uso que haga General Motors de dichas marcas está bajo licencia. Otras marcas y nombres comerciales son aquellas de sus respectivos propietarios.

Java

Java es una marca comercial registrada de Oracle y/o sus afiliados.

MPEG4–AVC (H.264)

ESTE PRODUCTO ESTÁ AUTORIZADO, BAJO LA LICENCIA DE PORTAFOLIO DE PATENTES AVC PARA EL USO PERSONAL Y NO COMERCIAL DE UN CONSUMIDOR PARA (I) CODIFICAR VÍDEO CUMPLIENDO CON LA NORMA AVC ("VÍDEO AVC") Y/O (II) DECODIFICAR VÍDEO AVC QUE HAYA SIDO CODIFICADO POR UN CONSUMIDOR VINCULADO A UNA ACTIVIDAD PERSONAL Y NO COMERCIAL Y/O FUE OBTENIDO DE UN PROVEEDOR DE VÍDEO AUTORIZADO PARA SUMINISTRAR VÍDEO AVC. NO SE OTORGA LICENCIA NI SE CONSIDERA IMPLÍCITA PARA NINGÚN OTRO USO. INFORMACIÓN ADICIONAL PUEDE OBTENERSE POR MEDIO DE MPEG LA, LLC CONSULTE [HTTPS://WWW.MPEGLA.COM](https://www.mpegla.com).

MPEG4–Visual

SE PROHÍBE EL USO DE ESTE PRODUCTO DE CUALQUIER FORMA QUE SE AJUSTE AL ESTÁNDAR VISUAL MPEG-4, SALVO PARA EL USO DEL CONSUMIDOR QUE IMPLIQUE ACTIVIDADES PERSONALES Y NO COMERCIALES.

MP3

Tecnología de codificación de audio MPEG Layer-3 con licencia de Fraunhofer IIS y Thomson.

WMV/WMA

Este producto incluye tecnología propiedad de Microsoft Corporation y bajo una licencia de Microsoft Licensing, GP. El uso o distribución de dicha tecnología fuera de este producto está prohibida sin una licencia de Microsoft Corporation y/o Microsoft Licensing, GP, según corresponda.

Controles de clima

Sistemas de control de clima

Sistemas de control de clima	197
Sistema de climatización trasero	200

Ventilas de aire





Ventilas de aire	200
------------------------	-----

Mantenimiento

Filtro de aire del habitáculo	201
Servicio	203

Sistemas de control de clima

La velocidad del ventilador, la distribución del aire, y la recirculación para calentar o enfriar el vehículo se puede controlar desde la consola delantera. Elija a partir de las opciones disponibles:

- ACTIVO/INACTIVO
-  Desempañador de ventana TRASERA
-  Descongelamiento MAX
- Botón de inicio de ventilas y distribución de aire
- AUTO (Operación automática)
-  Recirculación
- SYNC (Temperatura sincronizada)
- A/C (Aire acondicionado)
- ▲ / ▼ Control de temperatura de conductor y pasajero
-  Control del ventilador
- Botón de inicio de aplicación de clima trasero

Operación automática

El sistema controla automáticamente la velocidad del ventilador, la distribución del aire, y la recirculación para calentar o enfriar el vehículo a la temperatura deseada:



Cuando se selecciona AUTO, el sistema está en operación completamente automática. Si el modo de distribución de aire o el ajuste del ventilador se ajustan manualmente, el indicador AUTO se apaga y la pantalla muestra los ajustes seleccionados. La operación AUTO se puede apagar individualmente para las configuraciones del clima.

Para operación automática:

1. Presione AUTO.
2. Fije la temperatura. Dé tiempo para que el sistema se estabilice. Después ajuste la temperatura según se requiera para un confort óptimo.



Para mejorar la eficiencia y calentar o enfriar el vehículo más rápido, la recirculación se selecciona automáticamente. La luz de recirculación no encenderá. Presione  para seleccionar la recirculación. Presiónelo de nuevo para seleccionar aire exterior.

OFF (Apagado): Presione OFF para encender o apagar el ventilador. Cuando se selecciona OFF (apagado), el sistema detiene el flujo de aire hacia la cabina. Si se selecciona ON (encendido) o se presiona cualquier otro botón, el sistema de control de clima se encenderá y operará en el ajuste actual.

 /  : La temperatura puede ajustarse por separado para el conductor y el pasajero. Presione para disminuir o incrementar la temperatura. Oprima sin soltar para aumentar o disminuir rápidamente la temperatura. Presione SYNC para restablecer la temperatura del pasajero a la temperatura del conductor.

Tras: Toque para abrir la pantalla de control de clima trasero. La configuración de control de clima de la segunda y tercera fila, si está equipado, ahora se puede ajustar desde el área del pasajero delantero.

Operación manual

   : Presione para disminuir o incrementar la velocidad del ventilador. Presione y sostenga los controles del ventilador para ajustar la velocidad más rápidamente. Se proyecta la configuración de velocidad del ventilador. Cualquier ajuste de la velocidad del ventilador cancela el control del ventilador auto-

mático y el ventilador se puede controlar manualmente. Presione AUTO para regresar a la operación automática.

Para apagar el ventilador y el sistema de control de clima, presione OFF en los controles de clima de la columna central. El flujo de aire se bloqueará para entrar en todos los modos de descarga de aire, excepto descongelamiento.



La velocidad máxima automática del ventilador se puede ajustar a baja, media o alta. Para ajustar la velocidad del ventilador automático, seleccione Configuración > Clima y calidad del aire > Velocidad del ventilador automático.

Ventilación y distribución de aire: Vea *Ventilas de aire* ⇨ 200.

Aire acondicionado (A/C): Presione para encender o apagar el aire acondicionado. Se enciende una luz indicadora para mostrar que la modalidad de aire acondicionado está habilitada. Si se apaga el ventilador, el aire acondicionado no funcionará.

Presione AUTO para regresar a la operación automática y que el aire acondicionado opere según se requiera.

Si se empañan los vidrios mientras está en modo de ventilación o de combinación con una temperatura moderada en todo el vehículo, encienda el aire acondicionado para reducir el empañamiento.

 MAX : Elimina con más rapidez la niebla o escarcha del parabrisas. El aire se dirige al parabrisas. Presione  MAX para apagar o encender. Cambiar el modo de descarga de aire también apaga el descongelamiento.

 : Presione para alternar entre recircular el aire del interior del vehículo, o ingresar aire del exterior. La luz indicadora en el botón se enciende cuando está activo el modo de recirculación. Esto ayuda a enfriar rápidamente el aire dentro del vehículo y reducir la entrada de aire y olores externos.

Presionar este botón cancela la recirculación automática. Presione AUTO para regresar a la operación automática. La recirculación opera automáticamente conforme se necesite.

El modo de recirculación manual no está disponible cuando en Descongelar.

El sistema de control de clima usa un sensor para detectar automáticamente humedad alta dentro del vehículo. Cuando se detecta humedad alta, el sistema de control de clima

puede ajustar el suministro de aire exterior, encender el calentador y aire acondicionado, incrementar el ventilador y la temperatura, y dirigir más aire al parabrisas. Cuando el sistema de control de clima no detecta la posibilidad de que se empañen las ventanillas, regresa a la operación normal. Para apagar o encender el Desempeñado automático, seleccione Configuración > Clima y calidad de aire > Desempeñado automático > Seleccione ON (encendido) u OFF (apagado). Si Auto Defog está desactivado o el empañamiento no desaparece lo suficientemente rápido, seleccione  MAX para despejar más rápidamente el parabrisas.

Desempeñador de la ventana trasera

Precaución
No trate de despejar la escarcha ni ningún otro material del interior del parabrisas frontal o trasero con una hoja de rasurar o cualquier otro objeto afilado. Esto puede dañar el desempañador del parabrisas trasero y afectar la capacidad del radio para (Continúa)

Precaución (Continúa)
captar estaciones claramente. La garantía del vehículo no cubre las reparaciones de estos daños.

 REAR : Presione para encender o apagar el desempañador de la ventana trasera. Se enciende un indicador en el botón para mostrar que el desempañador de la ventana trasera está encendido.

El desempañador de la ventana trasera funciona únicamente cuando el vehículo está encendido.

El desempañador de la ventana trasera puede ajustarse en operación automática. Cuando se selecciona Desempeñador trasero automático, el desempañador de la ventana trasera se enciende automáticamente cuando el vehículo se enciende por primera vez en clima frío y se apaga cuando el vehículo se calienta. Para encender o apagar el Desempeñamiento trasero automático, seleccione Configuración > Clima y calidad de aire > Desempeñamiento trasero automático > Seleccione ON (encendido) u OFF (apagado).

Los espejos retrovisores exteriores calentados se encienden cuando el botón del parabrisas trasero está encendido y ayuda a despejar la niebla o escarcha de la superficie de los espejos.

Sensor

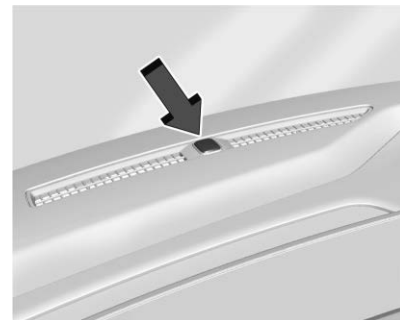

El sensor solar, arriba del tablero de instrumentos junto al parabrisas, monitorea el calor solar.

El sistema de control de climatización usa la información del sensor para ajustar la temperatura, la velocidad del ventilador, la recirculación, y la modalidad de distribución de aire para un confort óptimo.

Si el sensor está cubierto, el sistema de control de climatización automática puede no operar adecuadamente.

Operación de control de clima con arranque remoto: El sistema de control de clima puede encender cuando el vehículo se enciende remotamente. El sistema usa las configuraciones anteriores del conductor para calentar o enfriar el interior del vehículo. El desempañador trasero se encenderá durante el arranque remoto dependiendo de las condiciones de ambiente frío. La luz indicadora de desempañador trasero no se enciende durante un arranque remoto. Si está equipado con asientos con calefacción o enfriamiento, se pueden encender durante un arranque remoto. Vea *Arranque remoto* ⇨ 14 y *Asientos delanteros con calefacción y ventilación* ⇨ 51.

Función de post-soplado

Si está equipado, bajo ciertas condiciones, el ventilador puede permanecer encendido o se puede encender y apagar varias veces después que apague y bloquee el vehículo. Esto es normal.

Sistema de climatización trasero

Controles de clima de segunda fila

Si está equipado, los controles de clima de la segunda fila se pueden ajustar desde las áreas de asiento delantero o de segunda fila. Para ajustes de área de asientos delanteros, consulte *Sistemas de control de clima* ⇨ 197.

ACTIVO/INACTIVO: Toque ON/OFF (Encendido/Apagado) en la pantalla para encender o apagar los controles de clima trasero.

▲ / ▼ : Presione para disminuir o incrementar la temperatura. Oprima sin soltar para aumentar o disminuir rápidamente la temperatura.

▼  ▲ : Presione para disminuir o incrementar la velocidad del ventilador. Presione y sostenga los controles del ventilador para ajustar la velocidad más rápidamente. Se proyecta la configuración de velocidad del ventilador. Cualquier ajuste de la velocidad del ventilador cancela el control del ventilador automático y el ventilador se puede controlar manualmente. Presione AUTO para regresar a la operación automática.

AUTO: Presione para apagar o encender. El suministro de aire es controlado automáticamente. Si la temperatura o la velocidad del ventilador se ajustan manualmente, esto cancela la operación completamente automática.

SYNC: Toque para igualar la configuración de los controles de clima trasero a la configuración del conductor del control de clima delantero. El botón SYNC se resalta.

Ventilas de aire

Para cambiar la dirección del flujo de aire en la fila delantera, use la perilla de control en las ventilas de aire ubicadas en el centro y en los lados del tablero de instrumentos. Para abrir o cerrar el flujo de aire, use la perilla de control junto a las ventilas de aire en el tablero de instrumentos.

En la segunda fila, utilice las perillas de control de ventilación de aire en la consola central y la moldura central cerca de la puerta para cambiar la dirección del flujo de aire o abrir y cerrar el flujo de aire. También hay salidas superiores ajustables en el área de los pasajeros traseros.

Mantenga todas las salidas abiertas siempre que sea posible para obtener un mejor rendimiento del sistema. Las tomas de aire

enviarán aire tibio a las ventanas laterales en climas fríos. Si se seleccionan los modos de piso, desempañar o descongelar, una pequeña cantidad de aire saldrá de las ventilas más cercanas a la ventana.

Cambie la dirección del aire y controle el flujo de aire

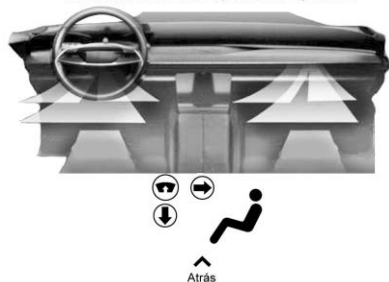

Control de distribución de aire - Lengüeta de ventila

Control de la modalidad de distribución de aire: Toque el modo de distribución de aire deseado para cambiar la dirección del flujo de aire. Se ilumina el botón del modo de suministro de aire seleccionado. Al oprimir cualquiera de los botones de distribución de aire se cancela automáticamente el control de distribución de aire,

permitiendo que se pueda controlar manualmente la dirección del flujo de aire. Presione AUTO para regresar a la operación automática. Para cambiar el modo actual, seleccione uno o más de los siguientes:

: El aire se dirige al parabrisas, las ventilas del tablero de instrumentos exterior y las ventilas de las ventanas laterales.

: El aire se dirige a las ventilas del tablero de instrumentos.

: El aire se dirige a las ventilas del piso.

Toque 2nd Row para abrir el control de ventila trasera.

Consejos de operación

- Despeje cualquier escarcha, nieve u hojas de las entradas de aire en la base del parabrisas que pudieran bloquear el flujo de aire hacia el vehículo.
- Limpie la nieve del cofre para mejorar la visibilidad y ayudar a disminuir la humedad que se introduce al vehículo.
- Mantenga despejada el área debajo de los asientos delanteros de cualquier objeto para ayudar a que el aire circule dentro del vehículo con más efectividad.

- El uso de deflectores en el cofre que no están aprobados por GM puede afectar de manera adversa el desempeño del sistema. Consulte a su distribuidor antes de añadir equipo al exterior del vehículo.
- No sujete ningún dispositivo a las ranuras de la ventila de aire. Esto restringirá el flujo de aire y puede causar daño a las ventilas de aire.

Mantenimiento

Filtro de aire del habitáculo

El filtro reduce el polvo, polen y otros irritantes suspendidos en el aire, del aire exterior introducido al vehículo. Para reemplazar el filtro, siga estos pasos:



1. Abra la puerta de la guantera por completo.

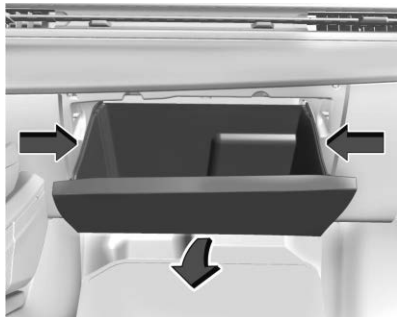

2. Presione los lados del depósito de la guantera hacia adentro para pasar los topes y gire hacia abajo para bajar el depósito.



3. Desconecte el amortiguador de cadena para retirar completamente la bandeja de la guantera.

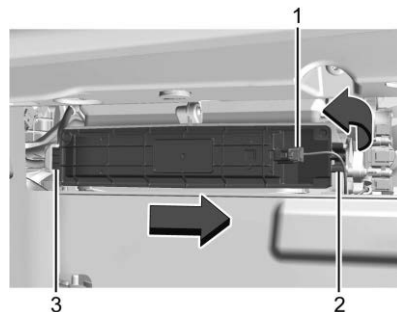

4. Desconecte el cable eléctrico (1) en el lado derecho de la puerta de filtro, desconecte la puerta y jale hacia afuera (2), y después desconecte desde el lado izquierdo (3) para retirar la puerta. Retire el filtro anterior.

5. Instale el filtro nuevo del aire.

6. Reinstale la puerta del filtro.

7. Invierta los pasos para reinstalar la guantera.

Consulte a su distribuidor si necesita ayuda adicional.

Servicio

Todos los vehículos tienen debajo del cofre una etiqueta que identifica el refrigerante utilizado en el vehículo. Únicamente técnicos capacitados y certificados deben dar servicio al sistema de refrigerante. El evaporador del aire acondicionado nunca debe ser reparado o reemplazado utilizando uno de un vehículo recuperado. Únicamente se debe reemplazar por un evaporador nuevo para asegurar una operación adecuada y segura.

Durante el servicio, todos los refrigerantes deben recolectarse utilizando el equipo adecuado. Ventilar los refrigerantes directamente a la atmósfera es dañino para el medio ambiente y también puede crear condiciones inseguras producidas por inhalación, combustión, congelación, u otras situaciones relacionadas con la salud.

Conducción y funcionamiento

Información de conducción

Conducir para mejorar la economía del combustible	205
Conducción distraída	206
Conducción defensiva	206
Conducción perjudicada	207
Control de vehículo	207
Frenos	207
Dirección	208
Recuperación en todo terreno	208
Pérdida de control	209
Conducción carretera sin asfalto	209
Conducción en caminos mojados	213
Cuestas y caminos montañosos	214
Conducción en invierno	215
Si el vehículo se atasca	216
Límites de carga del vehículo	217

Arranque y Operación

Rodaje de vehículo nuevo	221
Posiciones del encendido	222
Arranque del motor	223
Sistema de Paro/Arranque	224
Calentador del motor	225

Energía retenida para los accesorios (RAP)	227
Cambio a PARK (estacionamiento)	227
Cambio fuera de PARK (estacionamiento)	228
Estacionarse sobre materiales inflamables	229
Administración Dinámica de Combustible	229
Estacionamiento extendido	229

Emisiones del motor

Emisiones del motor	230
Poner en marcha el vehículo mientras está estacionado	230

Transmisión automática

Transmisión automática	230
Modo manual (Sólo Serie V)	234
Modo manual (Excepto Serie V)	235

Sistemas de transmisión

Doble tracción	236
----------------------	-----

Frenos

Refuerzo de freno eléctrico	241
Sistema de frenos antibloqueo (ABS)	241
Freno de estacionamiento eléctrico	242
Asistencia del freno	243

Asistencia de arranque en subidas (HSA)	244
Sostenimiento automático de vehículo (AVH)	244

Sistemas de control de recorrido

Control de tracción/Control electrónico de estabilidad	245
Control de modo del conductor	247
Control de viaje magnético	250
Eje trasero de bloqueo	250
Suspensión de Aire	250

Control de velocidad constante

Control de velocidad adaptativo	254
Super Cruise	266

Sistemas avanzados de asistencia al conductor

Sistemas avanzados de asistencia al conductor	284
Alertas de asistencia para Estacionarse o Ir de Reversa	286
Cámara de visión trasera (RVC)	286
Sistema de visión envolvente	287
Asistente aparcamiento	294
Asistencia automática de estacionamiento (APA)	296
Frenado automático en reversa (RAB)	299
Alerta de peatón trasero	300

Sistema de Alerta de Tráfico Trasero Cruzando (RCTA)	301
Sistemas de asistencia para conducción. ...	301
Sistema de alerta de choque de frente (FCA)	301
Frenado automático de emergencia (AEB)	304
Sistema de frenado ante peatón al frente (FPB)	305
Sistema de visión nocturna	308
Alerta de zona ciega lateral (SBZA)	310
Alerta de cambio de carril (LCA)	310
Asistencia de dirección de zona ciega (BZSA)	313
Asistente de señales de tráfico	314
Asistencia de atención de conductor	316
Asistente de mantenimiento de carril (LKA)	317
Grabador de visión panorámica	319
Cámaras conectadas	320

Combustible

Combustible Top Tier	321
Combustible recomendado	321
Combustibles prohibidos	322
Combustible en países extranjeros	322
Aditivos del combustible	322
Llenado del tanque	322
Cómo llenar un contenedor portátil combustible	324

Remolque transporte

Información general sobre remolque	325
Características de manejo y sugerencias de remolque	325
Arrastre de remolque	330
Equipo de remolque	334
Control de balanceo (TSC) de remolque ..	345
Aplicación de remolque	347

Conversiones y adiciones

Equipo eléctrico incorporado	358
------------------------------------	-----

Información de conducción

Conducir para mejorar la economía del combustible

Los hábitos de manejo pueden afectar el rendimiento del combustible. He aquí algunas sugerencias de manejo para obtener el mayor ahorro de combustible posible:

- Ajuste los controles de clima a la temperatura deseada después de arrancar el motor, o apáguelos cuando no se requieran.
- Evite acelerones y al acelerar hágalo de manera gradual.
- Frene de forma gradual y evite paradas abruptas.
- Evite mantener el motor encendido en ralentí (sin avanzar) por periodos largos de tiempo.
- Cuando el camino y las condiciones climatológicas lo permitan, utilice el Control de velocidad constante.
- Respete siempre los límites de velocidad o maneje más lentamente cuando las condiciones lo requieran.

- Mantenga las llantas del vehículo con la presión de inflado correcta.
- Combine varios viajes en uno solo.
- Reemplace las llantas del vehículo con el mismo número de especificación TPC impreso en el lateral de la llanta, cerca del tamaño.
- Siga el calendario de mantenimiento recomendado.

Conducción distraída

Las distracciones vienen en muchas formas y pueden hacer que usted pierda la concentración en la tarea de conducir. Aplique su buen juicio y no permita que otras actividades desvíen su atención del camino. Muchos gobiernos locales han promulgado leyes relativas a la distracción de los conductores. Familiarícese con las leyes locales de su área.

Para evitar la conducción distraída, mantenga sus ojos en el camino, mantenga sus manos en el volante, y enfoque su atención en la conducción.

- No use el teléfono en situaciones de conducción exigentes. Use el método de manos libres para hacer o recibir las llamadas telefónicas necesarias.
- Observe el camino. No lea, tome notas o busque información en teléfonos u otros dispositivos electrónicos.
- Designe un pasajero al asiento delantero para que maneje las distracciones potenciales.
- Familiarícese con las funciones del vehículo antes de conducir, como la programación de las emisoras de radio favoritas y el ajuste del control del clima y los ajustes de los asientos. Programe toda la información del viaje en cualquier dispositivo de navegación antes de conducir.
- Espere a que el vehículo esté estacionado para recoger objetos que hayan caído al piso.
- Detenga o estacione el vehículo para atender a los niños.
- Mantenga las mascotas en un transportador o con elementos de restricción adecuados.

- Evite conversaciones estresantes al conducir, ya sea con un pasajero o en un teléfono celular.



Advertencia

Quitar los ojos del camino durante mucho tiempo o con demasiada frecuencia puede provocar una colisión que puede dar como resultado lesiones o incluso la muerte. Enfoque su atención en conducir.

Consulte la sección de infoentrenamiento sobre más información sobre el uso de ese sistema y el sistema de navegación, si está equipado, incluyendo la conexión y el uso de teléfonos celulares.

Conducción defensiva

Manejo a la defensiva significa "siempre esperar lo inesperado". El primer paso para manejar a la defensiva es utilizar el cinturón de seguridad. Consulte *Cinturones de seguridad* ⇨ 64.

- Asuma que los otros usuarios del camino (peatones, ciclistas y otros conductores) serán descuidados y cometerán errores. Anticipe lo que puede hacer y esté listo para ello.
- Mantenga suficiente distancia entre usted y el conductor que va delante.
- Concéntrese en la tarea de manejar.

Conducción perjudicada

Las muertes y lesiones asociadas con conducción perjudicada constituyen una tragedia mundial.



Advertencia

Beber alcohol o consumir drogas y después conducir es muy peligroso. Sus reflejos, percepciones, atención y juicio pueden verse afectados incluso por una pequeña cantidad de alcohol o drogas. Podría tener un choque serio — o incluso mortal — si maneja después de tomar o consumir drogas.

(Continúa)

Advertencia (Continúa)

No conduzca mientras esté bajo influencia de alcohol o drogas, o viaje con un conductor que haya estado bebiendo o esté impedido por drogas. Encuentre un transporte alternativo a casa; o si está en un grupo, designe a un conductor que permanecerá sobrio.

Control de vehículo

El frenado, el direccionamiento y la aceleración son factores importantes para ayudar a controlar el vehículo durante la conducción.

Frenos

La acción de frenado involucra tiempo de percepción y tiempo de reacción. La decisión de pisar el pedal de freno es tiempo de percepción. El hacerlo es tiempo de reacción.

El tiempo de reacción del conductor promedio es de unos 3/4 de segundo. En ese tiempo, un vehículo que se desplaza a 100 km/h (60 mph) viaja 20 m (66 pies), lo cual puede ser una distancia grande en una emergencia.

Entre las recomendaciones útiles de frenado que deben tenerse presentes se incluyen:

- Mantenga suficiente distancia entre usted y el vehículo que va delante.
- Evite frenados bruscos innecesarios.
- Mantenga el ritmo de avance del tráfico.

Si ocurre una falla en los frenos, los frenos pueden perder la asistencia eléctrica. Se requerirá más esfuerzo para detener el vehículo y puede tardar más tiempo en detenerse.

Si el motor se ahoga o se detiene mientras conduce, el sistema de refuerzo de frenos, que funciona con la batería del vehículo, mantendrá la asistencia eléctrica mientras la batería tenga suficiente voltaje. Dirija el vehículo fuera del camino y deténgase tan pronto como sea seguro hacerlo. Consulte *Refuerzo de freno eléctrico* ⇨ 241.

Dirección

Precaución

Para evitar daño al sistema de dirección, no conduzca sobre aceras, barreras de estacionamiento, u objetos similares a velocidades mayores a 3 km/h (1 mph). Tenga cuidado cuando conduzca sobre objetos tales como divisores de carril y topes de velocidad. Los daños ocasionados por el uso incorrecto del vehículo no están cubiertos por su garantía.

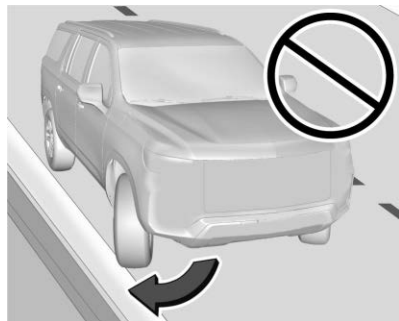

Dirección asistida eléctrica

El vehículo está equipado con un sistema de dirección asistida eléctrica, que reduce la cantidad de esfuerzo necesario para dirigir el vehículo. No cuenta con fluido de dirección asistida. No se requiere mantenimiento periódico.

Si el vehículo experimenta una falla del sistema y pierde la dirección asistida, es posible que se requiera un mayor esfuerzo de dirección. La asistencia de la dirección asistida también puede reducirse si gira el volante hasta el límite y lo mantiene así con fuerza durante un período prolongado.

Si hay algún problema acuda con su distribuidor.

Recomendaciones para las curvas

- Tome las curvas a una velocidad razonable.
- Reduzca la velocidad antes de entrar a una curva.
- Mantenga una velocidad razonable a lo largo de la curva.
- Espere a que el vehículo esté fuera de la curva antes de acelerar suavemente hacia la recta.

Dirección en emergencias

- Hay algunas situaciones en las que variar la dirección para esquivar un problema puede ser más efectivo que frenar.
- Sujetar ambos lados del volante le permite girar 180 grados sin quitar ninguna de las manos.
- El Sistema de frenos antibloqueo (ABS) permite variar la dirección mientras se frena.

Recuperación en todo terreno

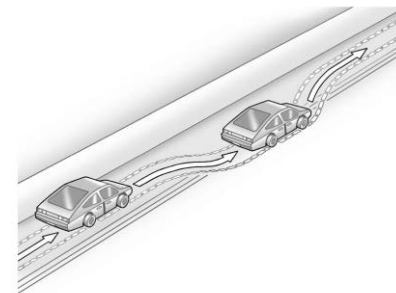

Las llantas delanteras del vehículo pueden salir de la orilla del camino hacia el acotamiento al manejar. Siga estas recomendaciones:

1. Libere el acelerador y a continuación, si no hay nada que lo impida, cambie la dirección del vehículo de modo que se monte en el borde del pavimento.
2. Gire el volante aproximadamente 1/8 de vuelta, hasta que la rueda delantera derecha haga contacto con el borde del pavimento.
3. Gire el volante para seguir el camino.

Pérdida de control

Derrapes

Hay tres tipos de derrape que corresponden a los tres sistemas de control del vehículo:

Derrape por frenado: Las ruedas no giran.

Derrape por maniobra de dirección o curva : El exceso de velocidad o de dirección en una curva hace que las llantas patinen y pierdan fuerza de giro.

Derrape por aceleración: Una aceleración excesiva hace que las llantas de tracción patinen.

Los frenos antibloqueo ayudan a evitar el derrape por frenado únicamente.

Los conductores defensivos evitan la mayoría de los derrapes teniendo un cuidado razonable adecuado a las condiciones existentes y evitando exceder dichas condiciones. Pero los derrapes siempre pueden ocurrir.

Si el vehículo empieza a deslizarse, siga estas sugerencias:

- Quite el pie del pedal del acelerador y gire el volante hacia donde desee que se dirija el vehículo. El vehículo puede enderezarse, pero si se desliza de nuevo por girar excesivamente el volante, esté listo para corregir otro deslizamiento si ocurre.
- Reduzca la velocidad y ajuste su conducción según las condiciones climáticas. La distancia de frenado puede ser más larga y el control del vehículo puede verse afectado cuando la tracción se reduce a causa de agua, nieve, hielo, grava u otros materiales que estén sobre el camino. Aprenda a reconocer las pistas de advertencia (tales como suficiente agua, hielo o nieve en el camino para crear una superficie tipo espejo) y reduzca la velocidad cuando tenga duda.
- Trate de evitar los cambios bruscos de dirección, aceleración o frenado, incluyendo la reducción de la velocidad del

vehículo cambiando a una velocidad menor (frenado con motor). Cualquier cambio repentino puede hacer que las llantas se deslicen.

Conducción carretera sin asfalto

Los vehículos con tracción en las cuatro ruedas se pueden utilizar para conducción fuera de carretera. Los vehículos sin tracción en las cuatro ruedas y los que no están equipados con llantas para todo terreno AT o OOR no deben manejarse en caminos no convencionales, excepto sobre superficies niveladas y sólidas. Para información de contacto sobre las llantas de equipo original, vea el manual de la garantía.

Una de las mejores maneras para conducción fuera del camino exitosa es controlar la velocidad.

Antes de conducir fuera del camino



Advertencia

Al conducir fuera de carretera, el rebote y los cambios rápidos de dirección pueden lanzarlo fácilmente fuera de posición.

(Continúa)

Advertencia (Continúa)

podría provocar que pierda el control y choque. Usted y los otros pasajeros siempre deben usar los cinturones de seguridad.

- Haga que se completen todos los mantenimientos y servicios necesarios.
- Llene el vehículo con combustible, rellene los líquidos y compruebe la presión de inflado en todas las llantas, incluyendo la de refacción, si está instalada.
- Lea toda la información acerca de los vehículos con tracción en las cuatro ruedas en este manual.
- Conozca las leyes locales aplicables a la conducción fuera de la carretera.

Carga del vehículo para conducción fuera de carretera **Advertencia**

- La carga no asegurada sobre el piso de carga puede zarandearse al conducir sobre terreno en mal estado. Los ocupantes del compartimento de pasajeros pueden ser golpeados por los objetos que vuelan. Asegure la carga correctamente.
- Mantenga la carga en el área de carga lo más al frente y abajo como sea posible. Las cosas más pesadas deben ir en el piso, hacia adelante del eje trasero.
- Las cargas pesadas sobre el techo elevan el centro de gravedad del vehículo, haciendo más probable que se vuelque. Usted puede lesionarse seriamente o en forma fatal si el vehículo se vuelca. Coloque las cargas pesadas dentro del área de carga y no sobre el techo.

Para más información sobre cómo cargar el vehículo, consulte *Límites de carga del vehículo* ⇨ 217 y *Llantas* ⇨ 400.

Problemas ambientales

- Siempre utilice los senderos, caminos y áreas establecidos que se han colocado a un lado para conducción recreativa fuera de carretera pública y obedezca todos los reglamentos fijados.
- No dañe los arbustos, flores o árboles, ni interfiera con la vida silvestre.
- No se estacione sobre cosas que estén ardiendo. Consulte *Estacionarse sobre materiales inflamables* ⇨ 229.

Conducción en colinas **Advertencia**

Muchas colinas simplemente están demasiado empinadas para cualquier vehículo. El conducir sobre una colina puede hacer que el vehículo pierda fuerza. El conducir colina abajo puede provocar la pérdida de control. El conducir a lo largo de una colina puede hacer que el vehículo vuelque. Podría lesionarse o morir. No conduzca sobre pendientes empinadas.

La conducción en forma segura en colinas requiere de buen juicio y de una comprensión acerca de qué puede hacer y qué no puede hacer el vehículo.

Antes de conducir en una pendiente, evalúe la inclinación, tracción y obstrucciones. Si no es posible ver el terreno más adelante, salga del vehículo y camine por la colina antes de conducir hacia allí.

Al conducir en colinas

- Utilice una velocidad baja y mantenga un agarre firme del volante de dirección.
- Mantenga una velocidad baja.
- Cuando sea posible, conduzca verticalmente hacia arriba o hacia abajo sobre la colina.
- Descienda la velocidad al acercarse a la cima de la colina.



Advertencia

Conducir a la cima de una colina a alta velocidad puede ocasionar un choque. Podría haber un descenso, un

(Continúa)

Advertencia (Continúa)

barranco, un terraplén o aún otro vehículo. Podría lesionarse seriamente o morir. A medida que se aproxima a la cima de una colina, disminuya la velocidad y manténgase alerta.

- Utilice los faros aún durante el día para hacer el vehículo más visible.
- Nunca baje una colina hacia adelante o hacia atrás con la transmisión en N (Neutral). Los frenos podrían sobrecalentarse y podría perder el control.



Advertencia

Si el vehículo cuenta con la caja de transferencia automática o electrónica de dos velocidades, cambiarla a N (Neutral) puede ocasionar que su vehículo ruede aún si la transmisión se encuentra en P (estacionamiento). Esto se debe a que la posición N (Neutral) en la caja de transferencia anula la transmisión. Usted o alguien más podría resultar lesionado.

(Continúa)

Advertencia (Continúa)

Si deja el vehículo, ponga el freno de estacionamiento y cambie la transmisión a P (Estacionamiento). Cambie la caja de transmisión a cualquier velocidad excepto N (neutral).

- Al conducir colina abajo, mantenga el vehículo en dirección hacia abajo. Utilice una velocidad baja para que el motor ayude a frenar el vehículo y mantenerlo bajo control.



Advertencia

El frenado intenso al descender de una colina puede ocasionar que sus frenos se sobre calienten y se debiliten. Esto podría causar pérdida de control y usted u otros podrían resultar heridos o morir. Aplique los frenos ligeramente al descender de una colina y utilice una velocidad baja para mantener la velocidad del vehículo bajo control.

- Evite giros que pongan el vehículo en posición perpendicular a la inclinación de la colina. La conducción transversalmente

sobre una inclinación coloca más peso en las ruedas cuesta abajo lo que podría ocasionar un deslizamiento cuesta abajo o una volcadura.

- La grava suelta, las áreas lodosas o aún el pasto húmedo pueden ocasionar que las llantas se deslicen lateralmente, cuesta abajo. Si el vehículo se desliza hacia los lados, puede golpear algo y volcarse potencialmente.
- Los obstáculos ocultos pueden hacer lo empinado de la inclinación aún mayor. Si conduce sobre una roca con las ruedas cuesta arriba o si las ruedas cuesta abajo caen en un surco o en una depresión, el vehículo se puede inclinar aún más.
- Si debe conducir en forma perpendicular a la inclinación y el vehículo comienza a deslizarse, gire colina abajo. Esto debe ayudar a enderezar el vehículo y evitar el deslizamiento lateral.

Si el vehículo pierde potencia en una colina:

1. Aplique los frenos para detener el vehículo, y luego aplique el freno de estacionamiento.

2. Cambie a P (Estacionamiento) y luego vuelva a arrancar el motor.
 - Si está conduciendo hacia arriba cuando el vehículo se apague, cambie a R (reversa), libere el freno de estacionamiento y vuelva a bajar.
 - Nunca intente dar vuelta al vehículo. Si una colina es lo suficiente empinada para parar el vehículo, es lo suficientemente empinada para ocasionar que se vuelque.
 - Si no puede hacerlo subir por la colina, baje de ella en línea recta.
 - Nunca retroceda sobre una colina en N (Neutral) usando solo el freno. El vehículo podría descender hacia atrás a gran velocidad y podría perder el control.
 - Si está conduciendo colina abajo cuando el vehículo se apague, cambie a una velocidad menor, libere el freno de estacionamiento y conduzca hacia abajo de la colina.
3. Si no puede volver a arrancar el vehículo después de que se apague, ponga el freno de estacionamiento, cambie a P (estacionamiento), y apague el vehículo.



Advertencia

Salir del vehículo del lado hacia la colina cuando está en posición perpendicular a la inclinación es peligroso. Si el vehículo se vuelca, puede aplastarlo o matarlo. Siempre salga del lado cuesta arriba del vehículo y manténgase alejado de la trayectoria de la volcadura.

- 3.1 Deje el vehículo y busque ayuda.
- 3.2 Aléjese de la ruta que tomaría el vehículo si se deslizara colina abajo.

Conducción en lodo, arena, nieve o hielo



Advertencia

La conducción sobre lagos, lagunas o ríos congelados puede ser peligrosa. Las condiciones del hielo varían enormemente y el vehículo podría caer a través del hielo; usted y los pasajeros podrían ahogarse. Conduzca su vehículo sólo sobre superficies seguras.

Utilice una velocidad baja al conducir sobre lodo, entre más profundo el lodo, menor la velocidad. Mantenga el vehículo en movimiento para evitar atascarse.

La tracción cambia al conducir sobre arena. Sobre arena suelta, como en las playas o las dunas de arena, las llantas tenderán a hundirse en la arena. Esto afecta la dirección, la aceleración y el frenado. Conduzca a velocidad reducida y evite las vueltas súbitas y las maniobras abruptas.

La tracción se reduce en nieve o hielo, y es fácil perder el control. Reduzca la velocidad del vehículo al conducir en nieve o hielo.

Conducción en agua



Advertencia

Conducir a través de un torrente de agua puede ser peligroso. El agua profunda puede arrastrar su vehículo corriente abajo y todos los ocupantes podrían ahogarse. Si el agua no es profunda, igualmente podría "lavar" la tierra de abajo de sus llantas. Podría perder tracción y el vehículo podría volcar. No conduzca a través de un torrente de agua.

Precaución

No conduzca sobre agua si está suficientemente profunda para cubrir las llantas, los ejes o el tubo de escape. El agua profunda puede dañar el eje y otras piezas del vehículo.

Si el agua no es demasiado profunda, conduzca a través de ella lentamente. En mayores velocidades, puede entrar agua al motor y causar que se ahogue. El paro del motor puede ocurrir si el tubo de escape está bajo el agua. No apague la ignición cuando conduzca a través de agua. Si el tubo de escape está bajo agua, el motor no arrancará. Al atravesar agua, los frenos se mojan, y puede requerir de mayor distancia para detenerse. Vea "Conducción sobre caminos húmedos" más adelante en esta sección.

Después de la conducción fuera de carretera

Quite todos los arbustos y desechos acumulados en la parte inferior de la carrocería o chasis o debajo del cofre. Estas acumulaciones pueden constituir un riesgo de incendio.

Después del funcionamiento en lodo o arena, haga limpiar y comprobar las balatas de freno. Estas sustancias pueden ocasionar cristalización y frenado disperejo. Compruebe que no tengan daño la estructura de la carrocería, línea de transmisión, la dirección, la suspensión, las ruedas, las llantas y el sistema de escape, y que no tengan fugas las tuberías de combustible y el sistema de enfriamiento.

Se requiere mantenimiento más a menudo. Vea el *Programa de mantenimiento* ⇨ 455.

Conducción en caminos mojados

La lluvia y los caminos mojados pueden reducir la tracción del vehículo y afectar su capacidad de aceleración y frenado. Siempre maneje más despacio en este tipo de condiciones de manejo y evite manejar dentro de charcos grandes, niveles altos de agua o agua corriente.

 **Advertencia**

Los frenos mojados podrían causar choques. Podrían no funcionar del todo bien durante un frenado repentino y podrían hacer que el vehículo se derrape hacia un lado. Podría perder el control del vehículo.

Después de manejar a través de un charco de agua o un autolavado, presione suavemente el pedal de freno hasta que los frenos funcionen normalmente.

El agua corriente crea fuerzas importantes. El manejar sobre agua corriente podría provocar el arrastre de su vehículo. Si esto sucede, usted y el resto de los ocupantes podrían ahogarse. No ignore las advertencias de la policía y sea muy cuidadoso al tratar de manejar sobre agua corriente.

Hidroplaneación

La hidroplaneación es peligrosa. El agua puede acumularse bajo las llantas del vehículo haciendo que estén totalmente sobre el agua. Esto puede suceder si el camino está muy mojado y usted va a una

velocidad considerable. Cuando el vehículo está hidroplaneando, cuenta con muy poco o ningún contacto con el camino.

No existe ninguna regla definitiva para la hidroplaneación. El mejor consejo es disminuir la velocidad cuando el camino esté mojado.

Otros consejos para el clima lluvioso

Además de reducir la velocidad, otros consejos para el clima lluvioso incluyen:

- Mantenga una distancia mayor.
- Pase con precaución.
- Mantenga el equipo limpiaparabrisas en buen estado.
- Mantenga lleno el depósito de líquido para el lavaparabrisas.
- Mantenga las llantas en buen estado y con una profundidad del dibujo adecuada. Consulte *Llantas* ⇨ 400.
- Apague el control de velocidad constante.

Cuestas y caminos montañosos

El manejo en colinas empinadas y montañas es diferente al manejo en terreno plano. Los consejos incluyen:

- Mantenga el vehículo en buen estado y realice todos los servicios de mantenimiento.
- Revise todos los niveles de fluido y los frenos, las llantas y el sistema de enfriamiento.
- Cambie a una velocidad menor al bajar por pendientes largas o muy pronunciadas.

 **Advertencia**

Usar los frenos para desacelerar el vehículo en una pendiente cuesta abajo prolongada puede causar sobrecalentamiento del freno, puede reducir el desempeño del freno y podría resultar en una pérdida de frenado. Cambie la transmisión a una velocidad menor para dejar que el motor ayude a los frenos en una pendiente cuesta abajo inclinada.

**Advertencia**

Bajar por una colina en N (neutral) o con el motor apagado es peligroso. Esto puede causar sobrecalentamiento de los frenos y pérdida de asistencia de dirección. Siempre mantenga el motor en marcha y el vehículo en alguna velocidad.

- Conduzca a velocidades que mantengan el vehículo en su propio carril. No haga giros o cruce la línea central.
- Esté alerta en la cima de las colinas; algo podría estar en su carril (por ejemplo, un vehículo detenido, un accidente).
- Ponga atención a las señales especiales del camino (por ejemplo, área de caída de piedras, cruce de caminos, pendientes continuas, zonas de rebase y no rebase) y tome las acciones adecuadas.

Conducción en invierno**Manejo sobre nieve o hielo****Precaución**

Para evitar daño a las ruedas y componentes de freno, siempre retire la nieve y hielo del interior de las ruedas y desde abajo del vehículo antes de conducir.

La nieve o hielo entre las llantas y el camino crea menos tracción o agarre, así que conduzca cuidadosamente. Hielo húmedo puede ocurrir en aproximadamente 0 °C (32 °F) cuando comience a caer lluvia congelada. Evite manejar sobre hielo mojado o en condiciones de lluvia helada hasta que los caminos sean tratados.

Para conducción de camino resbaloso:

- Acelere suavemente. Acelerar demasiado rápido causa que las ruedas giren y hace resbaladiza la superficie debajo de las llantas.
- Encienda el control de tracción. Consulte *Control de tracción/Control electrónico de estabilidad* ⇨ 245.

- El Sistema de frenos anti-bloqueo (ABS) mejora la estabilidad del vehículo durante paradas bruscas, pero los frenos se deben aplicar más rápido que sobre pavimento seco. Consulte *Sistema de frenos antibloqueo (ABS)* ⇨ 241.
- Permita una mayor distancia de seguimiento y observe si hay puntos resbaladizos. Es posible que queden áreas con hielo en las áreas sombreadas de los caminos limpios. La superficie de una curva o un paso a desnivel podría permanecer con hielo incluso cuando las carreteras circundantes están libres. Evite maniobras violentas de dirección o frenado al manejar sobre hielo.
- Apague el control de velocidad constante.

Modo de clima frío

En temperaturas muy bajas, se puede mostrar un mensaje de clima frío en el Centro de información del conductor (DIC). La velocidad del motor, los patrones de cambio de la transmisión, y la velocidad del ventilador de la cabina pueden operar de forma diferente para permitir que el vehículo se caliente más rápido. Puede anular manualmente la velocidad del ventilador de la cabina en modo de clima frío.

Condiciones de tormenta de nieve

Detenga el vehículo en un lugar seguro y haga señales para pedir ayuda. Manténgase cerca del vehículo a menos que la ayuda se encuentre cerca. Si es posible, use la Asistencia en el Camino. Consulte *Asistencia en el Camino* ⇨ 468. Para obtener ayuda y mantener seguros a los ocupantes del vehículo:

- Enciende las luces intermitentes de advertencia de peligro.
- Amarre una tela roja al espejo exterior.

Advertencia

La nieve podría atrapar los gases del escape debajo del vehículo. Esto podría provocar que los gases del escape se introduzcan en el vehículo. Los gases del escape contienen monóxido de carbono (CO), que es inodoro e incoloro. Puede causar pérdida de consciencia e incluso la muerte.

Si el vehículo queda atrapado en la nieve:

- Retire la nieve de la base del vehículo, en especial si bloquea el tubo de escape.

(Continúa)

Advertencia (Continúa)

- Abra una ventana alrededor de 5 cm (2 pulg.), en el lado del vehículo opuesto a la dirección del viento, para permitir la entrada de aire fresco.
- Abra totalmente las ventilas que están sobre o debajo del tablero de instrumentos.
- Ajuste el sistema de control del clima para circular el aire del interior del vehículo y active el ventilador en la velocidad más alta. Consulte "Sistemas de control de clima."

Para mayor información sobre CO, vea *Emisiones del motor* ⇨ 230.

Para ahorrar combustible, opere el motor durante periodos cortos para calentar el vehículo y después apague el motor y cierre la ventana parcialmente. El mantenerse en movimiento también le puede ayudar a mantenerse caliente.

Si la ayuda tarda en llegar, cuando encienda el motor, presione el pedal del acelerador para hacer que se revolucione más que en velocidad de marcha en vacío. Esto mantendrá la batería

cargada para volver a encender el vehículo y para hacer señales de ayuda con los faros delanteros. Haga esto lo menos posible, para ahorrar combustible.

Si el vehículo se atasca

Advertencia

Si las llantas del vehículo giran a alta velocidad podrían explotar, y usted y las demás personas podrían resultar heridos. El vehículo podría sobrecalentarse causando un incendio en el compartimento del motor u otros daños. Haga girar las ruedas lo menos posible y evite avanzar a más de 56 km/h (35 mph).

Gire las llantas con cuidado para liberar el vehículo cuando esté atascado en arena, lodo, hielo o nieve.

El Sistema de control de tracción a menudo puede ayudar a liberar un vehículo atascado. Consulte *Control de tracción/Control electrónico de estabilidad* ⇨ 245. Si el control de tracción no puede liberar el vehículo, intente la técnica de balanceo descrita más adelante.

No se deben utilizar cadenas para llantas. Se pueden utilizar otros tipos de dispositivos de tracción. Consulte *Dispositivos de tracción de llantas* ⇨ 420.

Balaceo del vehículo para liberarlo del atasco

Gire el volante hacia la izquierda y la derecha para liberar el área alrededor de las llantas delanteras. Para vehículos con tracción en las cuatro ruedas, cambie a Transmisión en las cuatro ruedas Alta. Apague el Sistema de Control de Tracción. Cambie el movimiento hacia atrás y hacia adelante, entre R (reversa) y una velocidad hacia adelante, haciendo girar las ruedas lo menos posible. Para evitar el desgaste de la transmisión, espere hasta que las llantas se hayan detenido antes de cambiar la velocidad. El girar las llantas hacia adelante y hacia atrás provoca un movimiento de balanceo del vehículo que podría liberarlo. Si esto no libera el vehículo después de unos cuantos intentos, tal vez necesite remolcarlo para sacarlo. Consulte *Transporte de vehículo deshabilitado* ⇨ 439.

Límites de carga del vehículo

Es importante conocer la cantidad de carga que puede soportar el vehículo. Este peso se denomina capacidad de peso del vehículo e incluye el peso de todos los ocupantes, la carga y las opciones no instaladas de fábrica. Hay dos etiquetas en el vehículo que pueden indicar la cantidad de peso para el cual fue diseñado transportar: la etiqueta de Información sobre neumáticos y carga y la etiqueta de Certificación/neumáticos.



Advertencia

No cargue el vehículo más allá del peso bruto del vehículo (GVWR) o el peso bruto por eje máximo (GAWR). Esto puede ocasionar que los sistemas se rompan y cambien la manera de maniobrar el vehículo. Esto podría ocasionar la pérdida de control y un choque. La sobrecarga también puede

(Continúa)

Advertencia (Continúa)

reducir el desempeño para detenerse, dañar las llantas, y acortar la vida del vehículo.

Etiqueta de información sobre las llantas y carga

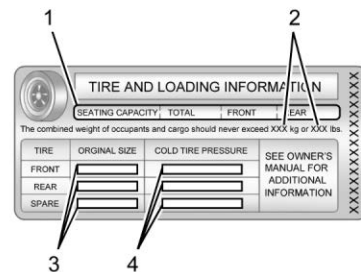

Ejemplo de etiqueta

En el pilar central (pilar B) está pegada una etiqueta de información sobre las llantas y la carga específica del vehículo. La etiqueta de Información sobre llantas y carga muestra el número de asientos

para los ocupantes (1) y la capacidad máxima de peso del vehículo (2) en kilogramos y libras.

La etiqueta Información sobre llantas y carga también muestra el tamaño de las llantas de equipo original (3) y las presiones de inflado en frío recomendadas para las llantas (4). Para obtener más información sobre las llantas y la presión de inflado consulte *Llantas* ⇨ 400 y *Presión de llantas* ⇨ 406.

También hay información importante acerca de la carga en la etiqueta de certificación del vehículo/llantas. Puede indicar la clasificación de peso bruto vehicular (GVWR) y la clasificación de peso bruto por eje (GAWR) para los ejes delantero y trasero. Consulte "Etiqueta de certificación/llantas" más adelante en esta sección.

Pasos para determinar el límite de carga correcto.

1. Localice la declaración "El peso combinado de los ocupantes y la carga nunca debe exceder XXX kg o XXX libras." en la placa del vehículo.
2. Determine la suma del peso del conductor y los pasajeros que irán en el vehículo.
3. Reste el peso total del conductor y los pasajeros de XXX kg o XXX libras.
4. La cantidad resultante será la capacidad de carga o equipaje disponible. Por ejemplo, si la cantidad "XXX" es igual a 1400 libras y habrá cinco pasajeros de 150 libras en su vehículo, la capacidad para carga y equipaje será de 650 libras (1400-750 (5 x 150) = 650 lbs.)
5. Determine el total del peso del equipaje y la carga que llevará el vehículo. Ese peso no puede exceder la capacidad de carga y equipaje calculada en el paso 4.

6. Si su vehículo jalará un remolque, la carga del remolque se transferirá a su vehículo. Consulte este manual para determinar la forma en que esto reduce la carga disponible y la capacidad de carga de equipaje de su vehículo.

Consulte *Arrastre de remolque* ⇨ 330 para obtener información importante acerca de cómo jalar un remolque, seguridad al remolcar y consejos de remolque.

Si se instalan accesorios posventa en el vehículo, por ejemplo una cubierta de techo, asegúrese de agregar el peso para todos los accesorios instalados al peso combinado de equipaje y carga.

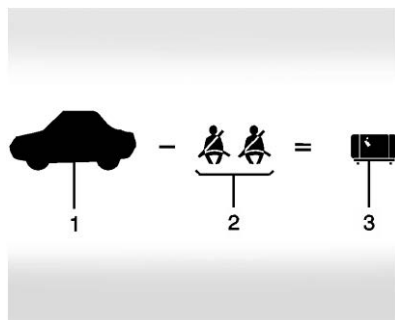

Ejemplo 1

1. Capacidad de peso del vehículo para el ejemplo 1 = 453 kg (1,000 lbs).
Después reste el Peso de accesorio, por ejemplo una caja de carga para el techo = 15.8 kg (35 lbs)
2. Reste el peso de los ocupantes @ 68 kg (150 lbs) x 2 = 136 kg (300 lbs).
3. Capacidad disponible restante para peso de carga = 301.2 kg (665 lbs)

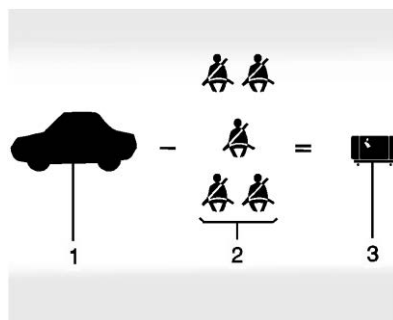

Ejemplo 2

1. Capacidad de peso del vehículo para el ejemplo 2 = 453 kg (1,000 lbs).
Después reste el Peso de accesorio, por ejemplo una caja de carga para el techo = 18.1 kg (40 lbs)
2. Reste el peso de los ocupantes @ 68 kg (150 lbs) x 5 = 340 kg (750 lbs).
3. Capacidad disponible restante para peso de carga = 94.9 kg (210 lbs)

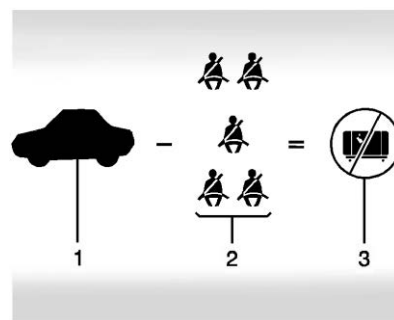

Ejemplo 3

1. Capacidad de peso del vehículo para el ejemplo 3 = 453 kg (1,000 lbs).
2. Reste el peso de los ocupantes @ 91 kg (200 lbs) x 5 = 453 kg (1,000 lbs).
3. Peso disponible para carga = 0 kg (0 lbs).

Consulte la etiqueta Tire and Loading Information (Información sobre llantas y carga) para obtener información específica acerca de la capacidad de peso del vehículo y los asientos disponibles. El peso combinado del conductor, pasajeros, accesorios y carga nunca debe exceder la capacidad de peso del vehículo.

Etiqueta de certificación/llantas

Diagrama de una etiqueta de certificación/llantas que muestra los siguientes campos:

- GVWR: [] KG / [] LB
- GAWR FRT: [] KG / [] LB
- GAWR RR: [] KG / [] LB
- TIRE SIZE: [] [] [] [] [] []
- RIM: [] [] [] [] [] []
- MODEL: [] [] [] [] [] []
- FRT: [] [] [] [] [] []
- RR: [] [] [] [] [] []
- SPA: [] [] [] [] [] []

Ejemplo de etiqueta

En el pilar B está adherida una etiqueta de Certificación/Llanta específica del vehículo. La etiqueta puede mostrar el tamaño de las llantas originales del vehículo y las presiones de inflado necesarias para obtener la capacidad de peso bruto del vehículo. Esto se denomina Clasificación de peso bruto vehicular (GVWR). El GVWR incluye el peso del vehículo, todos los ocupantes, el combustible y la carga.

La etiqueta de Certificación/Llanta también puede indicar el peso máximo para los ejes delantero y trasero, denominado Clasificación de peso bruto de eje (GAWR). Para averiguar las cargas reales en los ejes delantero y trasero, pese el vehículo en una estación de pesaje. Su distribuidor puede ayudar para realizar esta tarea. Asegúrese de distribuir la carga uniformemente en ambos lados de la línea central.

La garantía no cubre las piezas o componentes que fallen debido a carga excesiva.

La etiqueta ayudará a determinar cuánta carga y equipo instalado puede transportar el vehículo.

El uso de componentes de la suspensión más pesados para obtener mayor durabilidad no necesariamente cambia las clasificaciones de peso. Consulte a su distribuidor para ayudar a cargar el vehículo correctamente.

Advertencia

Las cosas en el interior del vehículo podrían golpear y lastimar a los ocupantes durante un frenado o vuelta repentina, o en un choque.

- Ponga las cosas en el área de carga del vehículo. Intente repartir el peso de manera uniforme.
- Nunca apile objetos pesados, como maletas, dentro del vehículo de manera que algunos queden por encima de los respaldos de los asientos.
- No deje una silla para niños dentro del vehículo sin asegurarla de manera adecuada.
- Cuando cargue algo dentro del vehículo, asegúrelo siempre que sea posible para que no se mueva.
- No deje ningún asiento plegado a menos que necesite hacerlo.

En este manual, también hay información importante de carga para la conducción fuera de carretera. Vea "Carga del vehículo para conducción fuera del camino" bajo *Conducción carretera sin asfalto* ⇨ 209.

Equipo agregado

Precaución

Sobrecargar el vehículo puede dañarlo. Las reparaciones no estarían cubiertas por la garantía del vehículo. No cargue excesivamente el vehículo.

Puede haber un límite en la cantidad de personas que pueden estar en el interior del vehículo al llevar objetos removibles. Asegúrese de pesar el vehículo antes de comprar e instalar el equipo nuevo.

Recuerde que no debe exceder la Clasificación de peso bruto sobre el eje (GAWR) del eje delantero o trasero.

Arranque y Operación

Rodaje de vehículo nuevo

Precaución

Durante los primeros 800 km (500 mi) de conducción de este vehículo, el desempeño general se beneficiará al seguir estas recomendaciones de periodo de asentamiento:

- Evite arranques a toda velocidad y paradas abruptas.
- Evite exceder las siguientes velocidades del motor al acelerar o realizar cambios descendentes para desacelerar o frenar el vehículo:
Motores de gasolina: 4000 rpm
Motores diesel: 3000 rpm
- Evite efectuar paradas bruscas durante los primeros 300 km (200 millas). Las paradas bruscas con balatas de freno nuevas puede resultar en desgaste

(Continúa)

Precaución (Continúa)

prematureo y reemplazo en menos tiempo. Siga esta pauta cada vez que se reemplacen las balatas de freno.

- No transporte un remolque. Consulte *Arrastre de remolque* ⇨ 330 respecto a las capacidades de arrastre de remolque del vehículo y más información.

Después del periodo de asentamiento, la velocidad del motor y la carga se pueden incrementar gradualmente.

En vehículos nuevos, los diversos sistemas mecánicos y eléctricos se ajustan durante los primeros 6,400 km (4,000 millas) de conducción rutinaria para proporcionar una economía de combustible y un desempeño de cambios de transmisión óptimos.

Los sistemas eléctricos se adaptarán y calibrarán durante el periodo de asentamiento. Un ocurrencia de única ocasión de clics y ruidos similares del vehículo es normal durante este proceso.

La conducción normal carga la batería del vehículo para lograr la mejor operación del vehículo.

Posiciones del encendido



Los vehículos equipados con Acceso sin llave tienen arranque con botón.

La Llave remota deberá estar en el vehículo para que el sistema funcione. Si el arranque por botón no funciona, el vehículo puede estar cerca de una señal de antena de radio fuerte ocasionando interferencia al sistema de acceso sin llave. Consulte *Operación de llave remota* ⇨ 8.

Para salir de P (Estacionamiento), la ignición debe estar encendida o en Modo de servicio, y el pedal del freno debe estar aplicado.

Advertencia

Apagar el vehículo en movimiento puede provocar que se pierda la energía en los sistemas de frenado y de dirección, además de deshabilitar las bolsas de aire. Mientras conduzca, sólo apague el vehículo en caso de una emergencia.

Detención del motor/BLOQUEO/APAGADO

(sin luces indicadoras): Cuando el vehículo se encuentra detenido, presione ENGINE START/STOP (arrancar/detener el motor) una vez para apagar el motor.

Si el vehículo se encuentra en P (estacionamiento), el encendido se gira a off (apagado) y la Energía retenida para los accesorios (RAP) permanece activa. Consulte *Energía retenida para los accesorios (RAP)* ⇨ 227.

Si el vehículo no se encuentra en P (Estacionar), la ignición no regresa a modo ON/RUN (encendido/operación) y en el Centro de información del conductor (DIC) se muestra el mensaje CAMBIAR PALANCA A "PARK". Cuando el vehículo se cambia a P (estacionamiento), la ignición se apaga.

El vehículo puede tener un bloqueo eléctrico de la columna de dirección. El bloqueo está activado cuando la ignición está apagada y alguna de las puertas delanteras está abierta. Un sonido puede escucharse al actuar o liberarse el bloqueo. El bloqueo de la columna de dirección podría no liberarse con las ruedas giradas. Si esto sucede, el vehículo puede no arrancar. Mueva el volante de izquierda a derecha al intentar arrancar el vehículo. Si no funciona, el vehículo necesita servicio.

Si el vehículo debe apagarse en una emergencia:

1. Frene presionando el freno de manera firme y continua. No bombee los frenos una y otra vez. Esto podría agotar la asistencia eléctrica, aumentando la fuerza requerida para presionar el pedal del freno.
2. Cambie el vehículo a N (neutral). Esto puede hacerse con el vehículo en movimiento. Después de cambiar a N (neutral), presione firmemente el freno y dirija el vehículo hasta un lugar seguro.
3. Deténgase por completo.

4. Sostenga el pedal del freno abajo y cambie a P (Estacionamiento). La palanca de cambios debe estar en P (Estacionamiento) para apagar la ignición.
5. Continúe sosteniendo el pedal del freno abajo.
6. Active el freno de estacionamiento. Consulte *Freno de estacionamiento eléctrico* ⇨ 242.
7. Oprima ENGINE START/STOP (arranque/paro de motor) una vez para apagar la ignición.
8. Libere el pedal del freno.

Si el vehículo no se puede orillar, y se debe apagar mientras se conduce, presione y sostenga ENGINE START/STOP (arranque/paro de motor) durante más de dos segundos, o presione dos veces dentro de cinco segundos.

Modo de accesorios (Luz indicadora ámbar): Este modo permite que algunos de los accesorios eléctricos se utilicen cuando el motor está apagado.

Con la ignición apagada, presionar el botón una vez sin aplicar el pedal del freno coloca el sistema de ignición en modo de accesorios.

La ignición cambia de modo de accesorios a apagado después de cinco minutos para evitar que la batería se descargue.

ON/RUN/START (encendido/operación/arranque) (luz indicadora verde): Esta modalidad es para conducción y arranque. Con la ignición apagada, y el pedal del freno aplicado, presionar el botón una vez encenderá la ignición. Una vez que comience la marcha, libere el botón. El giro del motor continúa hasta que el motor arranca. Consulte *Arranque del motor* ⇨ 223.

Modo de servicio

Esta modalidad de corriente está disponible para servicio y diagnóstico y para verificar la operación adecuada de la luz indicadora de fallas, según pueda requerirse para fines de inspección de emisiones. Con el vehículo apagado, y sin aplicar el pedal del freno, al oprimir sin soltar el botón durante más de cinco segundos colocará al vehículo en el Modo de servicio. Los instrumentos y sistemas de audio funcionarán como lo hacen cuando la ignición está encendida, pero el vehículo no podrá ser conducido. El motor no arrancará en el Modo de servicio. Presione el botón otra vez para apagar la ignición.

Arranque del motor

Precaución

Si agrega accesorios o partes eléctricas, podría cambiar la forma en que opera el motor. Cualquier daño resultante no será cubierto por la garantía del vehículo. Consulte *Equipo eléctrico incorporado* ⇨ 358.

Cambie el vehículo a P (Estacionamiento) o N (Neutral). Para volver a arrancar el motor cuando el vehículo ya está en movimiento, utilice únicamente N (neutral).

Precaución

No intente cambiar a P (estacionamiento) si el vehículo está en movimiento. Si lo hace, podría dañar la transmisión. Cambie a P (estacionamiento) únicamente cuando el vehículo esté detenido.

Procedimiento para arrancar

1. La llave remota debe estar en el vehículo. Presione ENGINE START/STOP (Arranque/paro de motor) con el pedal de freno aplicado. Cuando el motor empiece a dar marcha, suelte el botón.

Las revoluciones por minuto en marcha sin desplazamiento se reducirán al calentarse el motor. No revolucione el motor inmediatamente después de arrancarlo. Opere el motor y la transmisión con suavidad para permitir que el aceite se caliente y lubrique todas las partes en movimiento.

Cuando se enciende la Luz de advertencia de combustible bajo y se muestra el mensaje BAJO NIVEL DE COMBUSTIBLE en el centro de información del conductor (DIC), presione la posición ENGINE START/STOP para continuar con el arranque del motor.

Precaución

Hacer girar el motor durante periodos prolongados, tratando de arrancar el motor inmediatamente después de que haya

(Continúa)

Precaución (Continúa)

terminado el giro, puede sobrecalentar y dañar el motor de arranque y descargar la batería. Espere al menos 15 segundos entre un intento y otro para permitir que el motor de marcha se enfríe.

2. Si el motor no arranca después de 5 a 10 segundos, especialmente en clima muy frío (menos de -18°C o 0°F), posiblemente esté ahogado con demasiada gasolina. Intente presionar el pedal acelerador hasta el fondo y mantenerlo mientras presiona el botón ENGINE START/STOP (arranque/paro de motor) hasta un máximo de 15 segundos. Espere al menos 15 segundos entre un intento y otro para permitir que el motor de marcha se enfríe. Cuando arranque el motor, suelte el botón y el acelerador. Si el vehículo arranca brevemente y se vuelve a apagar, vuelva a hacer lo mismo. Esto despeja el exceso de gasolina del motor. No revolucione el motor inmediatamente después de arrancarlo. Opere el motor y la transmisión con suavidad hasta que el aceite se caliente y lubrique todas las partes en movimiento.

Sistema de Paro/Arranque

Si está equipado y activado, el sistema de Paro/arranque apaga el motor para ayudar a conservar combustible. Tiene componentes diseñados para el número adicional de arranques.

Advertencia

La función de Parada/Arranque automático del motor hace que el motor se apague mientras el vehículo sigue encendido. No salga del vehículo antes de cambiar a P (Estacionamiento). El vehículo puede volver a arrancar y moverse inesperadamente. Siempre cambie a P (estacionamiento) y luego apague la ignición, antes de salir del vehículo.

Paro/arranque automático de motor

Cuando se aplican los frenos y el vehículo esté completamente detenido, el motor puede apagarse. Al detenerse, el tacómetro muestra AUTO STOP. Consulte *Tacómetro* ⇨ 122. Cuando se libere el pedal de freno o se presione el pedal del acelerador, el motor volverá a arrancar.

Para mantener el desempeño del vehículo, otras condiciones pueden causar que el motor vuelva a arrancar automáticamente antes que se libere el pedal del freno.

Los Paros automáticos pueden no ocurrir y/o los Arranques automáticos pueden ocurrir debido a:

- La Configuración de control de clima requieren que el motor esté en operación para enfriar o calentar el interior del vehículo.
- La batería del vehículo necesita cargarse.
- La batería del vehículo se desconectó recientemente.
- No se ha alcanzado la velocidad mínima del vehículo desde el último Paro automático.
- Se presiona el pedal del acelerador.
- El motor o la transmisión no se encuentran a la temperatura de funcionamiento necesaria.
- La temperatura exterior no está en el rango de operación requerido.
- El vehículo se cambia fuera de D (Conducción) a cualquier otra velocidad diferente a P (estacionamiento).
- Se seleccionaron ciertos modos del conductor. Ver *Control de modo del conductor* ⇨ 247 y *Doble tracción* ⇨ 236.
- El vehículo está en una colina o pendiente inclinada.
- La puerta del conductor se abrió o se desabrochó el cinturón de seguridad del conductor.
- Se abrió el cofre.
- El Paro automático alcanzó el tiempo permitido máximo.

Interruptor de desactivación de paro automático



Se muestra Nivel superior, otros similares

La función automática de paro/arranque del motor se puede desactivar y activar presionando (A). El Paro/arranque automático se activa cada vez que arranca el vehículo.

Cuando el indicador (A) esté iluminado, el sistema está activado.

Calentador del motor

El calentador del motor puede proporcionar un arranque más fácil y mejor economía de combustible durante el calentamiento del

motor en condiciones de clima frío a -18°C (0°F) o abajo de esta temperatura. Los vehículos con un calentador del motor se deben conectar al menos cuatro horas antes de arrancarlo.



Advertencia

No conecte el calentador del bloque del motor mientras el vehículo esté estacionado en una cochera o debajo de una carpa. Puede resultar en daño a la propiedad o lesiones personales. Siempre estacione el vehículo en un área abierta libre lejos de edificios o estructuras.

Para usar el calentador del motor



Advertencia

El uso inadecuado del cable del calefactor o un cable de extensión puede dañar el cable y provocar sobrecalentamiento e incendio.

(Continúa)

Advertencia (Continúa)

- Enchufe el cable en un tomacorriente de servicios eléctricos de tres puntas que está protegido por una función de detección de falla a tierra. Una salida sin conexión a tierra puede provocar una descarga eléctrica.
- Utilice un cable de extensión de 15 amperios nominal resistente a la intemperie, de alta resistencia, si es necesario. Si no se utiliza el cable de extensión recomendado en buenas condiciones de funcionamiento, o usar un cable del calentador o de extensión dañado, podría hacer que se sobrecaliente y causar un incendio, daños a la propiedad, una descarga eléctrica y lesiones.
- No haga funcionar el vehículo con el cable del calentador fijado permanentemente al vehículo. Podría dañar el cable calefactor y termostato.

(Continúa)

Advertencia (Continúa)

- Mientras está en uso, no deje que el cable del calentador toque las piezas del vehículo o bordes afilados. Nunca cierre el cofre sobre el cable de calentador.
- Antes de arrancar el vehículo, desconecte el cable, vuelva a colocar la cubierta a la clavija y fije firmemente el cable. Mantenga el cable alejado de las piezas móviles.

1. Apague el motor.
2. Revise el cable del calentador por daños. Si está dañado, no lo use. Visite a su distribuidor para reemplazarlas. Revise el cable respecto a daño en cada uso.



3. Retire la cubierta del conector del calentador del motor haciendo palanca suavemente en la muesca pequeña con una herramienta de punta plana.



4. Conecte el cable del calentador en el conector en la defensa delantera.
5. Conecte el cable en un tomacorriente de 110 voltios CA conectado a tierra que esté protegido por una función de detección de falla a tierra.
6. Antes de arrancar el motor asegúrese de desconectar y almacenar el cable.

El tiempo que el calentador debe permanecer conectado depende de varios factores. Pida a un distribuidor en el área donde estaciona el vehículo el mejor consejo acerca de esto.

Energía retenida para los accesorios (RAP)

Cuando se gira el vehículo de encendido a apagado, las siguientes funciones (si está equipado) continuarán funcionando por hasta 10 minutos, o hasta que se abra la puerta del conductor. Estas características también funcionarán cuando el vehículo esté encendido o en modo accesorios:

- Sistema de Infoentrenimiento

- Ventanas eléctricas (durante Energía retenida para accesorios (RAP), esta funcionalidad se perderá cuando se abra cualquier puerta)
- Quemacocos (durante Energía retenida para accesorios (RAP), esta funcionalidad se perderá cuando se abra cualquier puerta)
- Salida eléctrica auxiliar
- Sistema de audio
- Sistema OnStar

Cambio a PARK (estacionamiento)

Advertencia

Estacionarse en pendientes con poca tracción como hielo, nieve, lodo o grava puede causar que el vehículo se mueva involuntariamente y podría resultar en lesiones, muerte, y/o daño del vehículo. Si está equipado con tracción en las cuatro ruedas, use AUTO o 4 (High) para proporcionar tracción adicional. Asegúrese de aplicar el freno de estacionamiento. Ver *Freno de estacionamiento eléctrico* ⇨ 242 y *Doble tracción* ⇨ 236.

 **Advertencia**

Puede ser peligroso salir del vehículo si el vehículo no está totalmente en P (Estacionamiento) con el freno de estacionamiento puesto. El vehículo podría moverse. Si dejó el motor encendido, el vehículo podría comenzar a moverse de manera repentina. Usted u otras personas podrían resultar lesionados. Para asegurarse de que el vehículo no se mueva, incluso cuando esté en un terreno nivelado, realice los pasos siguientes. Si está jalando un remolque, consulte *Características de manejo y sugerencias de remolque* ⇨ 325.

Para cambiar a P (estacionamiento):

1. Mantenga presionado el pedal de freno y coloque el freno eléctrico de estacionamiento. Consulte *Freno de estacionamiento eléctrico* ⇨ 242.
2. Presione el interruptor P (Estacionamiento) en el extremo de la palanca de cambios. Consulte *Transmisión automática* ⇨ 230. El indicador P en la palanca de cambios encenderá rojo cuando el vehículo esté en P (Estacionamiento).

Si el vehículo se cambia a P (estacionamiento) en una colina, el EPB puede aplicarse automáticamente. El conductor tal vez no puede liberar el EPB con el interruptor EPB. Debe liberarse automáticamente cuando el motor se cambie fuera de P (estacionamiento).

Dejar el vehículo con el motor funcionando

 **Advertencia**

Puede resultar peligroso dejar el vehículo con el motor encendido. Podría sobrecalentarse y encender fuego.

Es peligroso salir del vehículo si el vehículo no está totalmente en P (Estacionamiento) con el freno de estacionamiento correctamente activado. El vehículo podría moverse.

No abandone el vehículo cuando el motor esté en funcionamiento. Si dejó el motor encendido, el vehículo podría comenzar a moverse de manera repentina. Usted u otras personas podrían resultar lesionados. Para asegurarse de que el vehículo no se mueva, siempre active

(Continúa)

Advertencia (Continúa)

el freno de estacionamiento y cambie a P (Estacionamiento), incluso cuando esté en un terreno nivelado.

Si necesita dejar el vehículo con el motor encendido, el vehículo debe estar en P (estacionamiento) con el freno de estacionamiento activado, antes de salir del vehículo. Después de presionar el botón P (Estacionamiento), mantenga presionado el pedal de freno regular. Si no puede ver el indicador P (Estacionamiento) en el cuadro de instrumentos o la palanca de cambios, el vehículo no se ha cambiado a P (Estacionamiento).

Cambio fuera de PARK (estacionamiento)

Para cambiar a una velocidad diferente a P (estacionamiento):

1. Asegúrese que el motor esté funcionando.
2. Presione el pedal del freno.

3. Mueva la palanca de cambios a la posición deseada. Para N (Neutral) sostenga la palanca en la posición N (Neutral) hasta que el indicador N se ilumine en rojo.
4. El indicador P cambiará a blanco y el indicador de velocidades en la palanca de cambios cambiará a rojo cuando el vehículo ya no esté en P (Estacionamiento).
5. Después de soltar la palanca de cambios, retornará a la posición central.

Si está equipado, la función Buckle to Drive (Abrochar cinturón para conducir) puede evitar el cambio desde P (Estacionamiento). Consulte *Abroche el cinturón para conducir* ⇨ 66.

Si el vehículo no puede cambiar de P (Estacionamiento), se puede mostrar un mensaje del Centro de información del conductor (DIC). Asegúrese que el motor esté en operación, el pedal del freno esté aplicado, y el botón de liberación de bloqueo de cambios esté presionado cuando intente cambiar fuera de P (Estacionamiento). Si se cumplen todas estas condiciones, pero el vehículo no cambia fuera de P (estacionamiento), consulte a su distribuidor para obtener servicio.

Estacionarse sobre materiales inflamables



Advertencia

Los objetos susceptibles de incendiarse podrían tocar las partes calientes del sistema de escape del vehículo y comenzar a arder. No se estacione sobre papeles, hojas, pasto seco u otros materiales que pudieran incendiarse.

Administración Dinámica de Combustible

Si está equipado, la Administración dinámica de combustible permite que el motor funcione en patrones de múltiples cilindros, hasta la operación completa de 8 cilindros, dependiendo de las condiciones de manejo. Cuando se requiere menos potencia, como a velocidad de cruce en una velocidad constante del vehículo, el sistema funciona reduciendo cualquier combinación de los cilindros de operación lo que permite al vehículo alcanzar mayor economía de combustible. Cuando se requiere mayor potencia, como

rebasar o incorporarse a una autopista, el sistema mantiene la operación de los 8 cilindros.

Estacionamiento extendido

Es mejor no estacionarse con el vehículo en operación. Si el vehículo se deja en operación, asegúrese que no se moverá y que haya ventilación adecuada.

Ver *Cambio a PARK (estacionamiento)* ⇨ 227 y *Emisiones del motor* ⇨ 230.

Si el vehículo se deja estacionado y en operación con la llave remota fuera del vehículo, continuará operando hasta por 15 minutos.

Si el vehículo se deja estacionado y en operación con la llave remota dentro del vehículo, continuará operando hasta por 30 minutos.

El vehículo se podría apagar más pronto si se estaciona en una colina, debido a la falta de combustible disponible.

El temporizador se restablecerá si el vehículo se retira de P (Estacionamiento) mientras está funcionando.

Emisiones del motor

Advertencia

Los gases del escape contienen monóxido de carbono (CO), que es inodoro e incoloro. La exposición a CO (monóxido de carbono) puede provocar inconsciencia e incluso la muerte.

Los gases del escape pueden entrar al vehículo si:

- El vehículo está encendido en áreas con poca ventilación (estacionamientos cerrados, túneles o rodeado de nieve alta que pueda bloquear el flujo de aire en la parte inferior o en los tubos de escape).
- El escape huele o suena de manera extraña o diferente.
- El sistema de escape tiene alguna fuga debido a corrosión o daños.
- El sistema de escape del vehículo se modificó, dañó, o reparó en forma inadecuada.

(Continúa)

Advertencia (Continúa)

- El cuerpo del vehículo tiene orificios o aberturas provocados por algún daño o por modificaciones realizadas fuera del distribuidor y que no están completamente sellados.

Si detecta que hay humo inusual o sospecha que los gases de escape están entrando al vehículo:

- Manéjelo únicamente con las ventanas totalmente abiertas.
- Lleve el vehículo a reparación inmediatamente.

Nunca estacione el vehículo con el motor encendido en áreas cerradas tales como una cochera o un edificio que no cuente con ventilación adecuada.

Poner en marcha el vehículo mientras está estacionado

Es mejor no estacionarse con el motor en operación.

Si se deja el vehículo con el motor funcionando, siga los pasos adecuados para asegurarse que el vehículo no se mueva. Ver *Cambio a PARK (estacionamiento)* ⇨ 227 y *Emisiones del motor* ⇨ 230.

Si va a estacionarse sobre una pendiente o está jalando un remolque, consulte *Características de manejo y sugerencias de remolque* ⇨ 325.

Transmisión automática



El patrón de cambios se muestra en la parte delantera de la palanca de cambios. La posición de velocidad seleccionada se iluminará en rojo en la palanca de cambios, mientras que todas las demás se proyectarán en blanco. Si el

cambio no es inmediato, como en condiciones muy frías, el indicador en el interruptor de cambios puede parpadear hasta que esté completamente conectado.

Advertencia

Es peligroso salir del vehículo si el vehículo no está totalmente en P (Estacionamiento) con el freno de estacionamiento activado. El vehículo podría moverse.

No abandone el vehículo cuando el motor esté en funcionamiento. Si dejó el motor encendido, el vehículo podría comenzar a moverse de manera repentina. Usted u otras personas podrían resultar lesionados. Para asegurarse de que el vehículo no se mueva, siempre active el freno de estacionamiento y cambie a P (Estacionamiento), incluso cuando esté en un terreno nivelado.



P: Esta posición bloquea las ruedas motrices. Use P (Estacionamiento) cuando arranque el vehículo para asegurarse que el vehículo no se mueva.

Si el vehículo está encendido, el vehículo se puede cambiar a P (Estacionamiento).

Si se presiona ENGINE START/STOP dos veces mientras está en una velocidad relativamente alta, el vehículo se apagará y cambiará automáticamente a N (Neutral). Cuando el vehículo se detenga, se puede seleccionar P (Estacionamiento).

El vehículo no cambiará a P (Estacionamiento) si se está moviendo muy rápido. Detenga el vehículo y cambie a P (Estacionamiento).

Cuando el vehículo esté detenido, presione ENGINE START/STOP para apagar el vehículo. El vehículo cambiará a P (Estacionamiento) automáticamente a menos que el vehículo esté en N (Neutral), consulte "Modo de lavado de vehículo" más adelante en esta sección.

Para cambiar dentro y fuera de P (Estacionamiento), vea *Cambio a PARK (estacionamiento)* ⇨ 227 y *Cambio fuera de PARK (estacionamiento)* ⇨ 228.

Mensaje Service Shift Lever (Dé servicio a palanca de cambios)

Si aparece el mensaje SERVICE SHIFTER SEE OWNER'S MANUAL (Dé servicio a palanca de cambios, consulte el manual del propietario) en el Centro de información del conductor (DIC), la palanca de cambios necesita servicio. Lleve el vehículo a revisión lo más pronto posible. Si el vehículo cambia automáticamente a P (Estacionamiento), verifique si el botón P (Estacionamiento) está atorado. Para operar el vehículo, sostenga la palanca de cambios en la velocidad deseada, R (Reversa) o D (Conducción), hasta que la velocidad del vehículo exceda 16 km/h (10 mph), y después libere la palanca de cambios.

R: Utilice esta velocidad para avanzar hacia atrás.

Si el vehículo se cambia desde R (Reversa) a D (Conducción) o a L (Baja), de D (Conducción) o L (Baja) a R (Reversa) mientras la velocidad sea muy alta, el vehículo puede cambiar a N (Neutral). Reduzca la velocidad del vehículo y trate de cambiar nuevamente.

Para cambiar a R (Reversa):

1. Detenga el vehículo por completo.
2. Desde la posición central, mueva la palanca de cambios hacia atrás hacia usted y luego hacia arriba. R se ilumina en rojo.
3. Después de soltar la palanca de cambios, retornará a la posición central.

Para salir de R (Reversa):

1. Detenga el vehículo por completo.
2. Cambie a la velocidad deseada.
3. Después de soltar la palanca de cambios, retornará a la posición central.

A velocidades bajas, R (reversa) puede utilizarse para mecer el vehículo hacia atrás y hacia adelante para salir de la nieve, hielo o arena sin dañar la transmisión. Consulte *Si el vehículo se atasca* ⇨ 216.

N: En esta posición el motor no engancha con las ruedas. Para volver a arrancar el motor cuando el vehículo ya está en movimiento, utilice únicamente N (neutral).

Precaución

El vehículo no está diseñado para permanecer en N (Neutral) por periodos prolongados de tiempo. Cambiará automáticamente a P (Estacionamiento).

Para cambiar a N (neutral):

1. Mueva la palanca de cambios hacia atrás, hacia el conductor.
 - Si el vehículo está en P (Estacionamiento), aplique el pedal del freno mientras mueve la palanca de cambios hacia atrás.
 - El indicador N se iluminará en rojo.
2. Después de soltar la palanca de cambios, retornará a la posición central.

Para cambiar fuera de N (Neutro):

1. Detenga el vehículo por completo.
2. Mantenga oprimido el pedal del freno.
3. Cambie a la velocidad deseada.

Si no se aplica el pedal del freno, el vehículo puede permanecer en N (Neutral).

Modo de autolavado

Este vehículo incluye un modo de autolavado que permite que el vehículo permanezca en N (Neutral) para uso en autolavados. El modo de autolavado no se debe usar para remolque del vehículo. Si se necesita remolcar el vehículo, consulte *Transporte de vehículo deshabilitado* ⇨ 439.

Precaución

El vehículo no está diseñado para permanecer en N (Neutral) por periodos prolongados de tiempo. Cambiará automáticamente a P (Estacionamiento).

Modo de autolavado (Vehículo apagado) - Conductor en el vehículo

Para colocar el vehículo en N (Neutral) con el vehículo apagado y ocupado:

1. Conduzca a la entrada del autolavado.
2. Presione el pedal del freno.
3. Cambie a N (neutral).

4. Apague el vehículo y libere el pedal del freno.
5. El indicador debe continuar mostrando N. Si no lo hace, repita los pasos 2-4.
6. El vehículo ahora está listo para el autolavado.

Modo de autolavado (Vehículo apagado) - Conductor fuera del vehículo

Para colocar el vehículo en N (Neutral) con el vehículo apagado y desocupado:

1. Conduzca a la entrada del autolavado.
2. Presione el pedal del freno.
3. Abra la puerta.
4. Cambie a N (neutral).
5. Apague el vehículo y libere el pedal del freno.
6. El indicador debe continuar mostrando N. Si no lo hace, repita los pasos 2-5.
7. Salga del vehículo y cierre la puerta. El vehículo ahora está listo para el autolavado.
8. El vehículo puede cambiar automáticamente a P (Park) al volver a entrar.

Modo de autolavado (Vehículo encendido) - Conductor en el vehículo

Para colocar el vehículo en N (Neutral) con el vehículo encendido y ocupado:

1. Conduzca a la entrada del autolavado.
2. Presione el pedal del freno.
3. Cambie a N (neutral).
4. Libere el pedal del freno. El vehículo ahora está listo para el autolavado.

Modo de autolavado (Vehículo encendido) - Conductor fuera del vehículo

Para colocar el vehículo en N (Neutral) con el vehículo encendido y desocupado:

1. Conduzca a la entrada del autolavado.
2. Presione el pedal del freno.
3. Abra la puerta.
4. Cambie a N (Neutral), y libere el pedal del freno.
5. El indicador debe continuar mostrando N. Si no lo hace, repita los pasos 2-4.
6. Salga del vehículo y cierre la puerta. El vehículo ahora está listo para el autolavado.

7. El vehículo puede cambiar automáticamente a P (Park) al volver a entrar.

D: Esta posición es para el manejo normal. Si necesita más potencia para rebasar, presione el pedal del acelerador.

Precaución

Se puede mostrar un mensaje de transmisión caliente si el fluido de la transmisión automática está demasiado caliente. Conducir bajo esta condición puede dañar el vehículo. Pare y opere el motor en marcha en vacío para enfriar el fluido de la transmisión automática. Este mensaje se borra cuando el fluido de la transmisión se ha enfriado lo suficiente.

Precaución

El girar las llantas o mantener el vehículo en su lugar en una pendiente utilizando únicamente el pedal acelerador podría dañar la transmisión. La reparación no estará cubierta por la garantía del vehículo.

(Continúa)

Precaución (Continúa)

Si el vehículo está atascado, no haga girar las ruedas. Al detenerse en una pendiente utilice los frenos para mantener el vehículo en su lugar.

Para cambiar a D (Conducción):

1. Detenga el vehículo por completo.
2. Desde la posición central, mueva la palanca de cambios hacia atrás hacia usted y luego hacia abajo.
 - Si el vehículo está en P (Estacionamiento), presione el pedal del freno mientras mueve la palanca de cambios.
 - D se iluminará en rojo.
3. Después de soltar la palanca de cambios, retornará a la posición central.

Para salir de D (Conducción):

1. Detenga el vehículo por completo.
2. Cambie a la velocidad deseada.

Al cambiar a P (Estacionar) en una colina, use los frenos para sostener el vehículo y luego cambie a P (Estacionar).

L o M (sólo serie V): Esta posición proporciona un frenado por inercia adicional para conducir cuesta abajo, transportar un remolque, o transportar una carga pesada.

Para usar L (Baja) o M (Manual):

1. Asegúrese que el vehículo esté en D (Conducción).
2. Presione L o M en el volante. Consulte *Modo manual (Sólo Serie V)* ⇨ 234 *Modo manual (Excepto Serie V)* ⇨ 235.

Para salir de L (Baja) o M (Manual) y cambiar a D (Conducción): En cualquier velocidad, cambie a D (Conducción) o presione L o M en el volante.

Para salir de L (Baja) o M (Manual) y cambiar a N (Neutral): En cualquier velocidad, cambie a N (Neutral).

Para salir de L (Baja) o M (Manual) y cambiar a P (Estacionamiento) o R (Reversa):

1. Detenga el vehículo por completo.
2. Cambie a la velocidad deseada.

El Control de velocidad constante se puede usar mientras el vehículo está en modo L (baja) o M (Manual).

Modo manual (Sólo Serie V)**Cambio con paletas****Precaución**

Conducir con el motor a altas revoluciones por minuto (RPM) sin realizar un cambio ascendente durante el uso del Cambio manual, podría dañar el vehículo. Al utilizar Cambio manual siempre realice los cambios a una velocidad más alta.

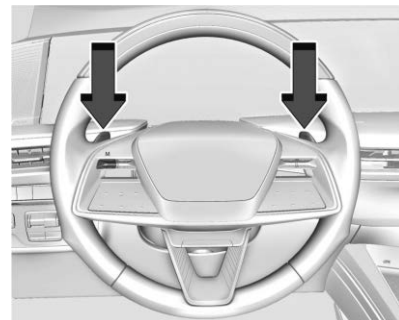

Los vehículos con Cambio con paletas tienen controles en la parte trasera del volante de dirección para cambiar manualmente la transmisión automática.

Al utilizar el Cambio manual, el vehículo realizará cambios más firmes y rápidos. Esto se puede utilizar para manejo deportivo o al subir o descender por una pendiente, para mantenerse en una velocidad por más tiempo o para cambiar a una velocidad menor con el objeto de obtener mayor potencia en el frenado con motor.

La transmisión sólo le permitirá el cambio a las velocidades adecuadas para la velocidad del vehículo y las revoluciones por minuto (rpm) del motor. Si se evita el cambio por cualquier razón, M o D parpadeará en el cuadro de instrumentos. Si las rpm del motor son demasiado elevadas, la transmisión no cambiará automáticamente a la siguiente velocidad más alta. Sólo cambiará automáticamente a la siguiente velocidad menor si las rpm del motor son demasiado bajas.

Modo de cambio con paletas permanente

Para ingresar al modo permanente de cambios por toque:

1. Con el vehículo en D (Conducción), presione el botón M (Manual).
2. Jale el control del volante hacia usted para realizar el cambio. Jale el control izquierdo para realizar un cambio descendente y el derecho para cambio ascendente de velocidad. Para cambiar a la velocidad más baja disponible, jale y sostenga el control izquierdo.

Para salir del modo de Cambio con paletas permanente, mueva la palanca de cambios a la posición deseada o presione el botón M (Manual).

Modo de cambio manual de toque temporal

Para ingresar al modo de Cambios de toque temporal:

1. Con la transmisión en D (Conducción), y no en modo de Cambios por toque permanente, los controles de Cambios por toque activarán un modo temporal de cambios por toque, permitiendo que la transmisión se cambie manualmente.

2. Para cambiar a la velocidad más baja disponible, jale y sostenga el control izquierdo.
3. Para desactivar, sostenga el control derecho brevemente. Los cambios automáticos regresan después que no se hayan efectuado cambios manuales por 7 a 10 segundos.

Modo manual (Excepto Serie V)

Selección electrónico de rango (ERS)

Precaución
Conducir con el motor a altas revoluciones por minuto (RPM) sin realizar un cambio ascendente durante el uso del Cambio manual, podría dañar el vehículo. Al utilizar Cambio manual siempre realice los cambios a una velocidad más alta.

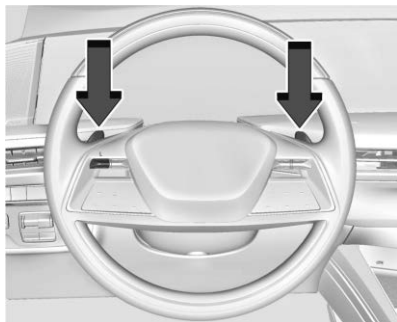

ERS, o modo Manual permite la selección del rango de posiciones de las velocidades. Utilice este modo al conducir en una pendiente hacia abajo o al jalar un remolque para limitar la velocidad del vehículo y el cambio más alto. El indicador de posición de cambio dentro del Centro de información del conductor (DIC) mostrará un número junto a la L que indica la mayor velocidad disponible.

Para entrar en ERS o modo Manual:

1. Con el vehículo en D (Conducción), presione el botón L (Baja) en el volante. La L en el patrón de cambios se iluminará en rojo, y la D cambiará a blanco.

2. Toque el control del volante izquierdo para reducir la mayor velocidad disponible, o el control derecho para incrementar la mayor velocidad disponible.
3. Para salir de L (Baja) y cambiar a D (Conducción), cambie a D (Conducción) o presione el botón L (Baja). La D en el patrón de cambios se iluminará en rojo, y la L cambiará a blanco.

Al cambiar a L (Baja), la transmisión cambiará a un rango de velocidades menor preestablecido. Para este rango preestablecido, la velocidad más alta disponible se mostrará junto a L en el DIC. Consulte *Centro de información del conductor (DIC)* ⇨ 138. Todas las velocidades por debajo de dicho número están listas para usarse. Por ejemplo, cuando se muestra 4 (Cuarta) junto a la L, las velocidades 1 (Primera) a 4 (Cuarta) se cambian automáticamente. Para cambiar a 5 (Quinta) velocidad, toque el control del volante derecho o cambie a D (Conducción).

L (Baja), evitará cambiar a un rango de velocidad más bajo si la velocidad del motor es demasiado alta. Si la velocidad del vehículo no se reduce dentro del tiempo permitido, no se completa el cambio del rango de velocidad más

bajo. Desacelere el vehículo, después toque el control del volante izquierdo al rango de velocidad menor deseado.

El Control de velocidad constante se puede usar mientras está en ERS.

Sistemas de transmisión

Doble tracción

Tracción en las cuatro ruedas (Serie V)

Los vehículos con esta característica siempre envían la potencia del motor a las cuatro ruedas. Es totalmente automático y se ajusta a las condiciones del camino según se requiera.

Tracción en las cuatro ruedas (Excepto Serie V)

Si está equipado, la tracción en las cuatro ruedas activa el eje delantero para obtener tracción adicional.

La tracción en las cuatro ruedas activa el eje delantero para obtener tracción adicional.

Precaución

No maneje en pavimento limpio y seco en 4 ↑ o 4 ↓ por un periodo prolongado de tiempo. Estas condiciones pueden causar:

- Sobrecalentamiento.
- Fuga de aceite.
- Daños a los componentes internos y externos del eje delantero.
- Desgaste prematuro del tren motriz del vehículo.
- Ruido adicional de la línea motriz.

Conducir en pavimento limpio y seco en 4 ↑ o 4 ↓ puede:

- Provocar vibraciones en el sistema de dirección.
- Provocar que las llantas se desgasten con mayor rapidez.

**Advertencia**

Con tracción en las cuatro ruedas, el vehículo estará libre para rodar si la caja de transferencia está en N (Neutral), incluso cuando la palanca de cambios está en P (Estacionamiento). Asegúrese de que la caja de transferencia esté en una marcha de avance — 2 ↑, 4 ↑, o 4 ↓ — no en N (Neutral). Consulte *Cambio a PARK (estacionamiento)* ⇨ 227.

Precaución

Hacer funcionar el vehículo a alta velocidad durante periodos prolongados en 4 ↓ baja puede dañar o acortar la vida del tren motriz.

Un ruido y golpe de conexión es normal cuando cambie entre 4 ↓ y 4 ↑ o N (Neutral), con el motor en operación.

Cambiar a 4 ↓ apagará el Control de tracción y el sistema StabiliTrak/Control electrónico de estabilidad (ESC). Consulte *Control de tracción/Control electrónico de estabilidad* ⇨ 245.

Caja de transferencia automática**Caja de transferencia de dos velocidades**

Si está equipado, los controles de la caja de transferencia se usan para cambiar a y desde tracción en las cuatro ruedas.

Para cambiar la caja de transferencia, presione el botón deseado. La gráfica en el cuadro de instrumentos parpadeará mientras un cambio esté en progreso. La gráfica mostrada cambiará para indicar el ajuste solicitado.

Cuando el cambio esté completo, la gráfica dejará de parpadear. El mensaje del DIC se apaga una vez que el cambio se complete. Si

la caja de transferencia no puede completar una solicitud de cambio, regresará a su última configuración elegida.

Las configuraciones son:

N (neutral): Utilícela únicamente cuando necesite remolcar el vehículo. Ver *Remolcar vehículo recreativo* ⇨ 440 y *Transporte de vehículo deshabilitado* ⇨ 439.

2 ↑ Two-Wheel Drive High (Tracción simple alta): Utilice esta opción para conducir en la mayoría de las calles y carreteras. El eje delantero no está enganchado. Este parámetro proporciona la mejor economía del combustible.

AUTO, Automatic Four-Wheel Drive (Doble tracción automática): Utilícela cuando las condiciones de la carretera sean variables. Al conducir en AUTO, el eje delantero está acoplado y la potencia del vehículo se envía a las ruedas delanteras y trasera automáticamente dependiendo de las condiciones de conducción. Esta configuración proporciona un rendimiento de combustible ligeramente mejor que 2 ↑.

4 ↑ (Tracción en las cuatro ruedas Alta): Utilice esta posición cuando requiera tracción adicional, como al conducir en carreteras con hielo o nieve, fuera de carreteras o al remover nieve.

4 ↓ (Tracción en las cuatro ruedas Baja): Este parámetro engrana el eje frontal y transmite un esfuerzo de torsión extra. Seleccione 4 ↓ al conducir en arena profunda, lodo profundo o nieve profunda, o al subir o descender por pendientes muy inclinadas. Mientras conduzca en 4 ↓, mantenga la velocidad del vehículo a menos de 72 km/h (45 mph).

Cambiar a 4 ↓ apagará el Control de tracción y StabiliTrak/ESC. Consulte *Control de tracción/Control electrónico de estabilidad* ⇨ 245.

Cambia entre 2 ↑, 4 ↑, y AUTO

Cualquiera de estos cambios se puede realizar en velocidad de conducción normal.

La solicitud de cambio 4x4 real solo se realiza después de soltar el botón. La gráfica 4x4 permanecerá parpadeando hasta que se haya completado la solicitud de cambio. Se muestra un mensaje en el DIC para indicar que la caja de transferencia 4x4 ha solicitado cambiar al nuevo estado deseado.

Una vez que se haya completado el cambio 4x4, el mensaje del DIC desaparece, la gráfica 4x4 deja de parpadear, y se indica el ajuste actual.

Cuando se completa un cambio a 2 ↑ exitosamente mientras está en P (Estacionamiento), el freno de estacionamiento se activará. Para reanudar la conducción, cambie la transmisión a la velocidad deseada y libere manualmente el freno de estacionamiento o presione el pedal del acelerador para comenzar a conducir. Consulte *Freno de estacionamiento eléctrico* ⇨ 242.

Si está equipado, use 4 ↓, AUTO, o 4 ↑ para proporcionar tracción adicional cuando se estacione en una pendiente inclinada con tracción deficiente tal como hielo, nieve, lodo, o grava.

Cambio a 4 ↓

1. La ignición debe estar en encendido y el vehículo debe estar detenido o moviéndose a menos de 5 km/h (3 mph) mientras la transmisión está en N (Neutral). Es mejor que el vehículo se mueva entre 1.6 y 3.2 km/h (1 a 2 mph).
2. Presione 4 ↓. La solicitud de cambio 4x4 real solo se realiza después de soltar el botón. La gráfica 4x4 permanecerá parpadeando hasta que se haya completado la solicitud de cambio. Se muestra un mensaje en el DIC

para indicar que la caja de transferencia 4x4 ha solicitado cambiar al nuevo estado deseado.

Una vez que se haya completado el cambio 4x4, el mensaje del DIC desaparece, la gráfica 4x4 deja de parpadear y se indica el ajuste actual.

Si la velocidad del vehículo es mayor cuando ocurre la solicitud de cambio, se muestra un mensaje del DIC. Reducir la velocidad del vehículo.

Si la transmisión no está en N (Neutral) cuando ocurre la solicitud de cambio, se muestra un mensaje del DIC. El vehículo permitirá 20 segundos para que ocurra el cambio. Después de este tiempo, una gráfica en el cuadro de instrumentos indicará que la caja de transferencia está en 4 ↓.

Precaución

Cambiar la velocidad de la transmisión antes de que la luz indicadora de la modalidad solicitada deje de parpadear puede dañar la caja de transferencia.

Si la transmisión no se cambia a N (Neutral) o si el vehículo no desacelera a 5 km/h (3 mph) en 20 segundos, la caja de transferencia permanecerá en su estado original. Esto se indicará en el cuadro de instrumentos.

Con el vehículo desplazándose a menos de 5 km/h (3 m/h) y la transmisión en N (neutral), intente el cambio de nuevo.

Cambio fuera de 4 ↓

1. El vehículo debe detenerse o moverse a menos de 5 km/h (3 mph) con la transmisión en N (Neutral) y la ignición encendida. Es mejor que el vehículo se mueva entre 1.6 y 3.2 km/h (1 a 2 mph).
2. Presione 4 ↑, AUTO o 2 ↑. La solicitud de cambio 4x4 real solo se realiza después de soltar el botón. La gráfica 4x4 permanecerá parpadeando hasta que se haya completado la solicitud de cambio. Se muestra un mensaje del DIC para indicar el estado de la solicitud.

Una vez que se haya completado el cambio 4x4, el mensaje del DIC desaparece, la gráfica 4x4 deja de parpadear, y se indica el ajuste actual.

Si la velocidad del vehículo es mayor cuando ocurre la solicitud de cambio, se muestra un mensaje del DIC. Reducir la velocidad del vehículo.

Si la transmisión no está en N (Neutral) cuando ocurre la solicitud de cambio, se muestran mensajes del DIC. El vehículo permitirá 20 segundos para que ocurra este cambio. Después de este tiempo, una gráfica en el cuadro de instrumentos indicará que la caja de transferencia está en 4 ↓.

Precaución

Cambiar la velocidad de la transmisión antes de que la luz indicadora de la modalidad solicitada deje de parpadear puede dañar la caja de transferencia.

Si la transmisión no se cambia a N (Neutral) o si el vehículo no desacelera a 5 km/h (3 mph) en 20 segundos, la caja de transferencia permanecerá en su estado original. Esto se indicará en el cuadro de instrumentos.

Con el vehículo desplazándose a menos de 5 km/h (3 m/h) y la transmisión en N (neutro), intente el cambio de nuevo.

Cambio a N (Neutro)

Para cambiar a N (neutral):

1. Arranque el vehículo.
2. Coloque la transmisión en N (neutral).
3. Cambie la caja de transferencia a 2 ↑.
4. Aplique el freno de estacionamiento y/o el pedal del freno.
5. Presione 2 ↑ cinco veces en 10 segundos hasta que el símbolo N (Neutral) comience a parpadear en el cuadro de instrumentos. Cuando el cambio esté completo, la gráfica deja de parpadear. Si el freno de estacionamiento y/o el pedal del freno no se aplican dentro de 20 segundos, la caja de transferencia permanecerá en el estado original.
6. Si la transmisión no se cambia a N (Neutral) o si el vehículo no desacelera a 5 km/h (3 mph) en 20 segundos, la caja de transferencia permanecerá en su estado original. Esto se indicará en el cuadro de instrumentos.

Cambio fuera de N (Neutro)

Para cambiar fuera de N (Neutro):

1. Gire la ignición a encendido con el motor apagado. Consulte *Posiciones del encendido* ⇨ 222.
2. Active el freno de estacionamiento. Consulte *Freno de estacionamiento eléctrico* ⇨ 242.
3. Coloque la transmisión en N (neutral).
4. Cambie la caja de transferencia a 2 ↑. Los cambios de la caja de transferencia fuera de N (Neutral) solo se pueden hacer en 2 ↑. Cuando el cambio a 2 ↑ haya finalizado, la gráfica en el cuadro de instrumentos dejará de parpadear. Si la caja de transferencia no puede completar un cambio, la gráfica volverá a la configuración seleccionada previamente.

Caja de transferencia de velocidad sencilla

Si está equipado, los controles de la caja de transferencia se usan para cambiar a y desde tracción en las cuatro ruedas.

Para cambiar la caja de transferencia, presione el botón deseado. La gráfica en el cuadro de instrumentos parpadeará mientras un cambio esté en progreso. La gráfica mostrada cambiará para indicar el ajuste solicitado.

Cuando el cambio esté completo, la gráfica dejará de parpadear. El mensaje del DIC se apaga una vez que el cambio se complete. Si la caja de transferencia no puede completar una solicitud de cambio, regresará a su última configuración elegida.

Las configuraciones son:

2 ↑ Two-Wheel Drive High (Tracción simple alta): Utilice esta opción para conducir en la mayoría de las calles y carreteras. El eje delantero no está enganchado. Este parámetro proporciona la mejor economía del combustible.

4 ↑ (Tracción en las cuatro ruedas Alta): Utilice esta configuración cuando requiera tracción adicional, como al conducir en carreteras con hielo o nieve, fuera de carreteras o al remover nieve.

AUTO, Automatic Four-Wheel Drive (Doble tracción automática)

Utilícela cuando las condiciones de la carretera sean variables. Al conducir en AUTO, el eje delantero está conectado y la potencia del vehículo se envía a las ruedas delanteras y traseras automáticamente dependiendo de las condiciones de conducción. Esta configuración proporciona un rendimiento de combustible ligeramente mejor que 2 ↑.

Cambia entre 2 ↑, 4 ↑, y AUTO

Cualquiera de estos cambios se puede realizar en velocidad de conducción normal.

La solicitud de cambio 4x4 real solo se realiza después de soltar el botón. La gráfica 4x4 permanecerá parpadeando hasta que se haya completado la solicitud de cambio. Se despliega un mensaje en el centro de información del conductor (DIC).

Una vez que se haya completado el cambio 4x4, el mensaje del DIC desaparece, la gráfica 4x4 deja de parpadear, y se indica el ajuste actual.

La solicitud de cambio 4x4 real solo se realiza después de soltar el botón. La gráfica 4x4 permanecerá parpadeando hasta que se haya completado la solicitud de cambio.

Se despliega un mensaje en el centro de información del conductor (DIC). Una vez que se haya completado el cambio 4x4, el mensaje del DIC desaparece, la gráfica 4x4 deja de parpadear, y se indica el ajuste actual.

Frenos

Refuerzo de freno eléctrico

Los vehículos equipados con refuerzo de freno eléctrico tienen circuitos de freno hidráulico que son controlados electrónicamente cuando se aplica el pedal del freno durante la operación normal. El sistema realiza pruebas de rutina y se apaga dentro de unos cuantos minutos

después de que se apaga el vehículo. Se puede escuchar ruido durante este tiempo. Si se presiona el pedal del freno durante las pruebas o cuando el sistema de refuerzo de freno eléctrico está apagado, se puede sentir un cambio perceptible en la fuerza y recorrido del pedal. Esto es normal.

Sistema de frenos antibloqueo (ABS)

El Sistema de frenos antibloqueo (ABS) ayuda a prevenir el deslizamiento de frenado y mantener la dirección durante un frenado fuerte.



Si hay un problema con el sistema ABS, la luz de advertencia se mantendrá encendida. Consulte *Luz de advertencia del Sistema de Frenos Antibloqueo (ABS)* ↗ 129.

El ABS no cambia el tiempo necesario para poner un pie en el pedal del freno y no siempre disminuye la distancia de frenado.

Si se acerca demasiado al vehículo al frente, no tendrá tiempo para aplicar los frenos si dicho vehículo disminuye la velocidad o se detiene bruscamente. Siempre deje suficiente espacio al frente para frenar, incluso con el sistema ABS.

Uso del sistema ABS

No bombee los frenos. Sólo sostenga el pedal de freno hacia abajo firmemente. Escuchar y sentir que el ABS opere es normal.

Frenado en emergencias

El ABS permite la dirección y frenado al mismo tiempo. En muchas emergencias, la dirección puede ayudar más que el frenado.

Freno de estacionamiento eléctrico

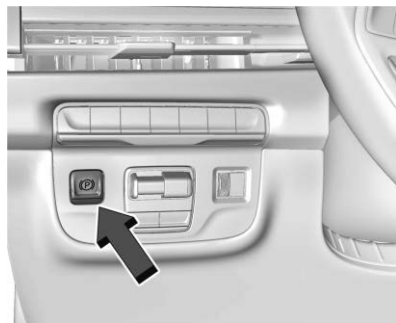

El Freno de estacionamiento eléctrico (EPB) puede aplicarse cuando el vehículo apagado. Si no hay suficiente energía eléctrica, el EPB no se puede aplicar ni liberar. Para evitar que se agote la batería, evite ciclos repetidos innecesarios del EPB.

El sistema tiene una luz roja de EPB y una luz ámbar de advertencia de servicio de EPB. Ver *Luz de freno eléctrico de estacionamiento* ⇨ 128 y *Luz del freno de estacionamiento eléctrico de servicio* ⇨ 129. También hay mensajes del Centro de información del conductor (DIC) relacionados con el freno de estacionamiento.

Antes de abandonar el vehículo, compruebe la lámpara roja de estado de EPB para estar seguro que el EPB se encuentra aplicado.

Si aparece un mensaje en el DIC que indica que la transmisión no puede cambiar pronto, el freno de estacionamiento eléctrico de servicio está activado y la luz EPB parpadea al mismo tiempo, el sistema debe reiniciarse. Arranque el vehículo, aplique el EPB, y después libérela. El mensaje y la luz se deberían apagar. Ver *Luz de freno eléctrico de estacionamiento* ⇨ 128 y *Luz del freno de estacionamiento eléctrico de servicio* ⇨ 129.

Activación del EPB

Para aplicar el EPB:

1. Asegúrese de que el vehículo está totalmente detenido.
2. Oprima el interruptor EPB.

La luz roja de estado de EPB parpadeará y después permanecerá encendida una vez que el EPB esté totalmente aplicado. Si la luz roja de estado de EPB destella de manera continua, entonces el EPB sólo está aplicado parcialmente, o existe algún problema con el EPB. En el DIC se muestra un mensaje. Libere el EPB e intente aplicarlo nuevamente. Si la luz

no se enciende o continúa parpadeando, haga que el vehículo reciba servicio. No maneje el vehículo si la luz roja de EPB está parpadeando. Consulte a su distribuidor.

Si la luz ámbar de advertencia de servicio de EPB está encendida, presione el interruptor de EPB. Continúe sosteniendo el interruptor hasta que la luz roja de estado de EPB se mantenga encendida. Si la luz ámbar de advertencia de servicio de EPB se encuentra encendida, acuda a su distribuidor.

Si el EPB se aplica mientras el vehículo esté en movimiento, el vehículo desacelerará mientras se oprima el interruptor. Si el interruptor se oprime hasta que el vehículo se detenga, el EPB permanecerá activado.

El vehículo puede aplicar automáticamente el freno electrónico de freno (EPB) en algunas situaciones cuando el vehículo no está en movimiento. Esto es normal y se realiza para verificar periódicamente el funcionamiento correcto del sistema EPB, o conforme se requiera por otras funciones de seguridad que utilizan el EPB.

Si el EPB no se activa, bloquee las ruedas traseras para evitar el movimiento del vehículo.

Liberación del EPB

Para liberar el EPB:

1. Encienda la ignición o colóquela en modo de accesorios.
2. Aplique y mantenga presionado el pedal del freno.
3. Oprima el interruptor EPB momentáneamente.

El EPB está liberado cuando la luz roja de estado de EPB está apagada.

Si la luz ámbar de advertencia de servicio de EPB está encendida, libere el EPB oprimiendo sin soltar el interruptor del EPB. Continúe sosteniendo el interruptor hasta que la luz roja de estado de EPB se apague. Si cualquiera de las luces permanece encendida después de intentar liberar el freno, consulte a su distribuidor.

Precaución

El manejar con el freno de estacionamiento activado podría sobrecalentar el sistema de frenado y provocar desgaste prematuro o daños a las partes del sistema de

(Continúa)

Precaución (Continúa)

frenado. Asegúrese de que el freno de estacionamiento esté totalmente liberado y la luz de advertencia del sistema de frenado esté apagada antes de manejar.

Si jala un remolque y se encuentra estacionado en una pendiente, consulte *Características de manejo y sugerencias de remolque* ⇨ 325.

Liberación automática del EPB

El EPB se libera automáticamente cuando el vehículo esté encendido, se ponga una velocidad y se haga un intento de conducir. Evite aceleraciones rápidas cuando el EPB esté aplicado para mantener la vida útil de las balatas del freno de estacionamiento.

Asistencia del freno

La Asistencia de frenos detecta aplicaciones del pedal del freno rápidas debido a situaciones de frenado de emergencia y proporciona frenado adicional para activar el Sistema de frenos anti-bloqueo (ABS) si el pedal del freno no se presiona lo suficiente fuerte para activar el ABS normalmente. Puede ocurrir ruido

menor, pulsación del pedal del freno, y/o movimiento del pedal durante este tiempo. Continúe aplicando el pedal del freno según lo dicte la situación de conducción. La Asistencia de frenos se desactiva cuando se libera el pedal del freno.

Asistencia de arranque en subidas (HSA)

⚠ Advertencia

No confíe únicamente en la función HSA. HSA no reemplaza la necesidad de poner atención y conducir con seguridad. Puede ser que usted no escuche o no sienta las alertas o advertencias de este sistema. No tener el cuidado adecuado al conducir puede dar como resultado lesiones, la muerte o daños al vehículo. Consulte *Conducción defensiva* ⇨ 206.

Cuando el vehículo se detiene en una pendiente, la Asistencia de arranque en colina (HSA) evita que el vehículo ruede en una dirección inadvertida durante la transición de la liberación del pedal del freno a la aplicación del pedal del acelerador. Los frenos se liberan

cuando se aplica el pedal del acelerador. Si el pedal del acelerador no se aplica dentro de unos minutos, se aplicará el Freno de estacionamiento eléctrico. Los frenos también se pueden liberar bajo otras condiciones. No confíe plenamente en HSA para sostener el vehículo.

HSA está disponible cuando el vehículo ve cuesta arriba en una velocidad de avance, o cuando ve cuesta abajo en R (Reversa). El vehículo se debe detener por completo en una pendiente para que HSA se active.

Sostenimiento automático de vehículo (AVH)



⚠ Advertencia

No confíe únicamente en esta función. No reemplaza la necesidad de prestar atención y conducir con seguridad. Puede ser que usted no escuche o no sienta las alertas o advertencias de este sistema. No tener el cuidado adecuado al conducir puede dar como resultado lesiones, la muerte o daños al vehículo.

Cuando se activa el Sostenimiento automático del vehículo (AVH) y se frena el vehículo, AVH evita que el vehículo se mueva durante la transición de la liberación del pedal del freno al pedal del acelerador. Los frenos se liberan cuando se aplica el pedal del acelerador. Los frenos también se pueden liberar bajo otras condiciones. No confíe plenamente en AVH para sostener el vehículo.

Si el pedal del acelerador no se aplica dentro de unos minutos, se aplica el Freno de estacionamiento eléctrico (EPB). El freno de estacionamiento también se aplicará si se abre la puerta del conductor o si el cinturón de seguridad del conductor se desabrocha mientras AVH sostiene el vehículo.

AVH se puede encender presionando AUTO HOLD. La luz AVH en el tablero de instrumentos se encenderá. La luz AVH se ilumina en verde mientras AVH está sosteniendo activamente el vehículo. Consulte *Luz de sostenimiento automático de vehículo (AVH)* ⇨ 130.

Sistemas de control de recorrido

Control de tracción/Control electrónico de estabilidad

Operación del sistema

El vehículo tienen un Sistema de control de tracción (TCS) y StabiliTrak/Control electrónico de estabilidad (ESC). Estos sistemas ayudan a limitar el giro de la rueda y ayudan al conductor a mantener el control, en especial en condiciones de camino resbaloso.

El sistema de control de tracción (TCS) se activa si detecta que alguna de las ruedas de tracción está patinando o empieza a perder tracción. Cuando esto sucede, el sistema de control de tracción (TCS) aplica los frenos en las ruedas que patinan y reduce la potencia del motor para limitar el giro de la rueda.

El sistema StabiliTrak/ESC se activa cuando el vehículo detecta una diferencia entre la ruta deseada y la dirección en la cual el vehículo está avanzando en realidad. StabiliTrak/ESC aplica selectivamente presión de frenado a uno o más de los frenos de rueda del vehículo para ayudar al conductor a mantener el vehículo sobre la ruta prevista. El Control de oscilación del remolque (TSC) también se enciende automáticamente al arrancar el vehículo. Consulte *Control de balanceo (TSC) de remolque* ⇨ 345.

Si se está usando el Control de velocidad constante y el control de tracción o StabiliTrak/ESC comienza a limitar el giro de las ruedas, se desactivará el Control de velocidad constante. El Control de velocidad constante se puede volver a encender cuando lo permitan las condiciones del camino.

Ambos sistemas se encienden automáticamente cuando se arranca el vehículo y comienza a moverse. Se pueden escuchar o sentir los sistemas mientras estén en operación o mientras realizan verificaciones de diagnóstico. Esto es normal y no significa que hay un problema con el vehículo.

Se recomienda dejar el sistema ambos sistemas encendidos para condiciones de conducción normal, pero puede ser necesario apagar el sistema de control de tracción (TCS) si el vehículo está atascado en arena, lodo, hielo, o nieve. Consulte *Si el vehículo se atasca* ⇨ 216 y "Activación y desactivación de sistemas" más adelante en esta sección.

Cuando la caja de transferencia (si está equipada) está en tracción en las cuatro ruedas baja, los sistemas TCS y StabiliTrak/ESC se desactivan automáticamente,  se enciende, y el mensaje correspondiente aparecerá en el Centro de información del conductor (DIC).





La luz indicadora para ambos sistemas está a la derecha de la consola central y debajo de la pantalla. Esta luz:

- Parpadeará cuando el sistema de control de tracción (TCS) esté limitando el giro de las ruedas

- Parpadeará cuando StabiliTrak/ESC esté activado
- Se encenderá y permanecerá encendida cuando el sistema no esté funcionando

Consulte *Sistema de control de tracción (TCS)/Luz de control de estabilidad electrónica* ⇨ 131.

Si cualquier sistema falla en encenderse o activarse, se muestra un mensaje en el centro de información del conductor (DIC), y  se enciende y permanece encendido para indicar que el sistema está inactivo y no ayuda al conductor a mantener el control. Ajuste el manejo de acuerdo con la situación.

Si  se enciende y permanece encendido:

1. Apague el vehículo.
2. Apague el motor y espere 15 segundos.
3. Arranca el motor.

Conduzca el vehículo. Si  se enciende y permanece encendido, consulte a su distribuidor lo antes posible.

Activación y desactivación de Sistemas

Precaución

No frene en forma repetida o acelere fuertemente cuando el TCS está apagado. La línea de impulso del vehículo podría resultar dañada.

Para activar o desactivar el sistema Tracción (TCS) en la aplicación Controles de la pantalla de inicio de infoentretenimiento, seleccione Controles > Conducir > Control de tracción. Para encender o apagar StabiliTrak/ESC, seleccione > junto al menú Control de tracción. Aparecen las siguientes opciones:

- Traction Control Off (Control de tracción desactivado)
- StabiliTrak/ESC apagado y Control de tracción apagado
- StabiliTrak/ESC encendido y Control de tracción encendido

La luz de tracción apagada  aparece en el grupo de instrumentos cuando se apaga el control de tracción. Cuando se vuelve a encender el control de tracción, la luz de

tracción apagada  que se muestra en el grupo de instrumentos se apagará. Consulte *Luz de tracción apagada* ⇨ 131.

Si el sistema de control de tracción (TCS) está limitando activamente el giro de las ruedas cuando está desactivado, el sistema no se desactivará hasta que las ruedas dejen de girar.

Para apagar StabiliTrak/ESC, seleccione > junto al menú Control de tracción. Seleccione la opción StabiliTrak/ESC Off (StabiliTrak/ESC apagado) y Control de tracción apagado. La luz de StabiliTrak/ESC apagado  se mostrará en el grupo de instrumentos. Consulte *Luz de apagado del control de estabilidad electrónica (ESC)* ⇨ 132.

TCS no puede estar encendido cuando StabiliTrak/ESC está apagado.

StabiliTrak/ESC se encenderá automáticamente si el vehículo supera los 56 km/h (35 mph) y no se puede volver a apagar hasta que se reduzca la velocidad. El control de tracción permanecerá apagado. Los vehículos equipados con la suspensión neumática vuelven a activar StabiliTrak/ESC a 32 km/h (20 mph).

El vehículo tiene una función de Control de oscilación de remolque (TSC) y una función de Asistencia de arranque en colina (HSA). Ver *Control de balanceo (TSC) de remolque* ⇨ 345 o *Asistencia de arranque en subidas (HSA)* ⇨ 244.

Ingresar en Conductor adolescente activará automáticamente tanto TCS como StabiliTrak/ESC, y evitará que estas características de seguridad se desactiven. Consulte *Conductor adolescente* ⇨ 191.

El agregar accesorios puede afectar el desempeño del vehículo. Consulte *Accesorios y modificaciones* ⇨ 361.

Control de modo del conductor

El Control del modo del conductor permite al conductor ajustar la experiencia de manejo general para adaptarse mejor a las preferencias ajustando múltiples subsistemas de manera simultánea. La disponibilidad del modo de conducción y los subsistemas del vehículo afectados dependen del nivel de carrocería del vehículo, la región y las características opcionales.

Turismo será el modo predeterminado en cada ciclo de ignición. Se mostrará un indicador único y persistente en el grupo de instrumentos para cada modo.

Dependiendo del nivel de carrocería, el modo Turismo, modo Sport, modo de nieve/hielo, modo Todo terreno, modo de Remolque/transporte, modo de Terreno, My mode y modo V pueden estar disponibles.



Para activar cada modo, presione el botón MODE en el tablero de instrumentos a la izquierda del volante. Para activar el modo Terreno, presione el botón  ubicado al lado del botón MODE (modo).

Modo Paseo: Utilice este modo para conducción normal en ciudad y en carretera para brindar una conducción suave. Este ajuste proporciona equilibrio entre comodidad y manejo. Éste es el modo estándar/predeterminado. No hay un indicador persistente en el grupo de instrumentos para este modo.

 **Modo Sport:** Utilice este modo cuando las condiciones del camino o sus preferencias de manejo demanden una respuesta más controlada. Cuando esté en modo Sport, el vehículo realiza cambios descendentes automáticamente. En este modo, el vehículo también monitorea los comportamientos de conducción, y habilita automáticamente las Funciones de cambios para mejor desempeño al detectar la conducción competitiva. Estas funciones mantienen la transmisión en los rangos bajos para aumentar la potencia de frenado con motor y mejorar la respuesta de aceleración. El vehículo reanuda la operación normal después de un breve período en el que no se detecta una conducción enérgica. La dirección cambia para proporcionar un control más preciso. Si el vehículo cuenta con Control magnético de viaje, la suspensión cambia para brindar un mejor rendimiento en curvas.

Sólo Serie V: El modo Sport proporcionará más torque a las ruedas traseras.

 **Modo de Nieve/Hielo:** Utilice este modo para mejorar la aceleración del vehículo en carreteras cubiertas de nieve y hielo. Cuando esté activo, el modo Nieve/Hielo ajusta la aceleración para optimizar la tracción en superficies resbaladizas. Esto puede comprometer la aceleración en el asfalto seco. Esta función no está destinada a utilizarse cuando el vehículo esté atascado en arena, lodo, hielo, nieve, o grava. Si se atasca el vehículo, consulte *Si el vehículo se atasca* ⇨ 216.

Sólo Serie V: Si el control de tracción está desactivado cuando está en el modo Nieve/Hielo, la caja de transferencia y el diferencial de deslizamiento limitado electrónico funcionarán de manera más agresiva para proporcionar la máxima tracción. El modo Nieve/Hielo proporcionará más torque a las ruedas delanteras.

 **Modo Todoterreno:** Use este modo para conducción recreativa todo terreno. El modo Todo terreno se debe usar para mejorar la conducción en velocidades moderadas, sobre césped, grava, tierra, caminos sin pavimentar o caminos cubiertos de nieve. El pedal del acelerador está ajustado para uso fuera de carre-

tera. Si está equipado con las siguientes funciones, el modo Todo terreno modifica el mapeo del pedal, la altura de conducción, y el desempeño del Sistema de control de tracción. Para obtener más información sobre conducción todoterreno, consulte *Conducción carretera sin asfalto* ⇨ 209.

 **Modo Remolcar/transportar:** Use este modo cuando transporte cargas pesadas para desempeño y control del vehículo incrementados. El modo de remolque/transporte ajusta el patrón de cambio de la transmisión, la dirección, y el desempeño de StabiliTrak/Control electrónico de estabilidad.

Si el vehículo se apaga mientras está en modo de Remolque/Transporte y luego se vuelve a arrancar en las siguientes cuatro horas o menos, permanecerá activo. De otra manera, el vehículo arrancará en modo Turismo. El modo de Remolque/transporte enciende el control de viraje del remolque.

Para información adicional sobre las especificaciones de peso del remolque, consulte *Equipo de remolque* ⇨ 334.

 **Modo Terrain (Terreno):** Use este modo cuando viaje en carreteras muy accidentadas a velocidades muy bajas, como una carretera

de dos vías o camino con muchos baches. Este modo también se puede usar para sacar un bote del agua en un remolque. Cuando está en el modo Terreno, el vehículo cambia automáticamente, pero mantendrá una velocidad más baja por más tiempo para maximizar el torque del motor. Este modo tiene un mapa de pedal único y un patrón de cambio de transmisión para un mejor control a velocidades más bajas y en terrenos irregulares. Este modo modifica el mapeo del pedal del acelerador, el patrón de cambios de la transmisión, la altura de conducción y el Diferencial de deslizamiento limitado electrónico.

Cuando el vehículo se detiene en una pendiente ascendente, la retención automática del vehículo se activa hasta que el conductor presiona el pedal del acelerador. Paro/Arranque y control de velocidad constante están desactivados en modo Terreno.

Se activará el frenado activo durante la elevación del acelerador. Esta característica aplica automáticamente el frenado ligero para simular el frenado de motor pesado de tracción en las cuatro ruedas baja. También aplica frenado ligero en D (Conducción) hasta que el vehículo está en velocidades de marcha en vacío. En L1 y L2, el frenado ligero generalmente

detendrá el vehículo. El Frenado activo durante la elevación del acelerador también reduce el frenado del remolque.

El modo Terreno sale automáticamente a modo Turismo si las temperaturas de los frenos se vuelven demasiado calientes, el freno de estacionamiento electrónico deja de funcionar o el vehículo no puede frenar o retener el vehículo.

Para obtener más información sobre conducción todoterreno, consulte *Conducción carretera sin asfalto* ↪ 209 y *Cuestas y caminos montañosos* ↪ 214.

Modo V

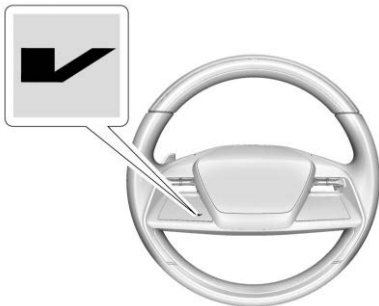

Si está equipado, para activar el modo V, presione el botón de modo V en el volante.

Modo V (Sólo serie V) y Mi Modo

El modo V y My Mode se utilizan para personalizar la conducción diaria. Estos modos permiten que el conductor configure los ajustes del sistema del vehículo a sus preferencias de conducción. My Mode permanecerá activo cada vez que se arranque el vehículo. Para personalizar el modo V o My Mode, consulte "Personalización del modo de conducción".

Control de lanzamiento (Serie V únicamente)

El control de arranque está disponible en el modo V sólo para permitir altos niveles de aceleración del vehículo en línea recta. El Control de arranque es una forma de control de tracción que maneja el giro de las llantas al momento en que arranca el vehículo. Esta función está pensada para su uso durante eventos de carreras en circuitos cerrados en los que se desean velocidades de hasta 97 km (60 mph). El Control de arranque solamente está disponible cuando se cumplen los siguientes criterios:

- Se selecciona modo V.
- El vehículo no está en movimiento.

- El volante apunta en línea recta.
- El pedal del freno está presionado firmemente contra el piso, equivalente a un evento de frenado en pánico.
- El pedal del acelerador se presiona rápidamente a fondo. Si el vehículo rueda debido a una aceleración totalmente a fondo, suelte el acelerador, pise el pedal del freno con más firmeza, y vuelva a aplicar el acelerador a acelerador totalmente a fondo.

El Control de arranque limitará inicialmente la velocidad del vehículo cuando aplique rápidamente el pedal del acelerador a acelerador totalmente abierto. Permita que las rpm del motor se estabilicen y espere a que la luz de control de tracción comience a parpadear. Esto indica que el vehículo está listo para arrancar. La liberación uniforme y rápida del pedal del freno, mientras el pedal del acelerador se mantiene a fondo, controlará el patinaje de las ruedas.

Después del primer arranque, el sistema programará qué tracción está disponible y se ajustará para operaciones repetidas. Volver a ingresar al modo V restablecerá los objetivos de control de arranque al 100%. El

control de arranque está diseñado para una pista de carreras de circuito cerrado y no para vías públicas. El sistema no tiene por objeto compensar la falta de experiencia del conductor o la falta de familiaridad con la pista.

Personalización de modo de conducción

El vehículo está equipado para modificar los siguientes ajustes en función del contenido del vehículo. Desde la pantalla de inicio de infoentretenimiento, seleccione Modos de conducción > Vehículo > Personalización de modo de conducción para ajustar y personalizar My Mode o modo V, o apagar o encender la Visualización.

Esta configuración se retendrá cada ciclo de llave, y no se tendrá que restablecer cada vez que el vehículo arranque. Las siguientes configuraciones pueden estar disponibles dependiendo de la región, nivel de carrocería, y funciones opcionales.

Sonido de motor: La configuración de Sonido de motor ajusta el volumen del ruido del motor. El sonido del motor es más silencioso en ajustes menores y más fuerte en ajustes mayores.

Dirección: La configuración de dirección ajusta el esfuerzo requerido para girar el volante. La sensación de dirección es menos responsiva en ajustes menores y más responsiva en ajustes mayores.

Suspensión: La configuración de suspensión ajusta la rigidez de los amortiguadores y/o resortes. La conducción es más cómoda en ajustes menores y es más rígida en ajustes mayores para mejor control.

Cambio de motor: La configuración de cambio de motor ajustan la respuesta del acelerador, el cambio de velocidades y el desempeño del motor. La respuesta del acelerador aumenta en configuraciones más altas y el cambio de velocidades es más agresivo.

Respuesta de freno: La configuración de respuesta del freno ajusta la respuesta del pedal del freno. La sensación del pedal del freno es menos sensible en configuraciones más bajas y más sensible en configuraciones más altas.

Tracción en las cuatro ruedas: La configuración Tracción en todas las ruedas ajusta el sistema de transmisión. Cada configuración está ajustada para un desempeño óptimo de conducción y manejo en diferentes condiciones de la carretera.

Control de viaje magnético

Este vehículo puede tener un sistema de amortiguación semi-activo llamado Magnetic Ride. Con esta característica, se proporciona una conducción y manejo mejorados del vehículo bajo una variedad de condiciones de pasajeros y carga.

Eje trasero de bloqueo

Los vehículos con un eje trasero bloqueado pueden brindar mayor tracción sobre nieve, lodo, arena o grava. Trabaja como un eje estándar la mayoría del tiempo, pero cuando la tracción es baja, esta característica permitirá que la llanta trasera con la mayor tracción mueva el vehículo.

Suspensión de Aire

La función de suspensión neumática proporciona capacidad de nivelación de carga a tiempo completo junto con el beneficio de ajustar la altura de manejo para mayor comodidad y capacidad.

⚠ Advertencia

Para ayudar a evitar lesiones personales o la muerte, asegúrese que el área debajo del vehículo y dentro de los pozos de las ruedas esté despejada al bajar el vehículo.

⚠ Advertencia

Para ayudar a evitar lesiones personales o la muerte, seleccione siempre la altura de conducción más baja para las condiciones de conducción actuales. Las alturas de conducción más altas elevan el centro de gravedad del vehículo, lo que aumenta la posibilidad de un vuelco durante maniobras extremas.

⚠ Advertencia

Las cargas pesadas en el portaequipajes elevarán el centro de gravedad del vehículo, lo que aumentará la posibilidad de un vuelco. Para evitar perder el control del vehículo, siempre seleccione la

(Continúa)

Advertencia (Continúa)

configuración de altura normal y evite altas velocidades, arranques repentinos, giros bruscos, frenado repentino o maniobras bruscas cuando transporta carga en el portaequipajes.

Cambio de altura de conducción

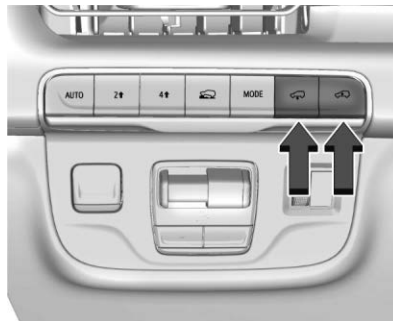

Presione el botón de Altura de conducción "Arriba" o "Abajo" para abrir el menú de Altura de conducción y seleccione la altura de conducción deseada. Después de una breve

pausa, la selección finalizará y las alturas de conducción no disponibles se desactivarán en el menú.

Descripciones de altura de conducción

Altura normal

La altura normal es la altura estándar del vehículo utilizada para la conducción diaria.

Altura de entrada/salida

La altura de entrada/salida es de 50 mm (2 pulgadas) más baja que la altura normal. Esta altura de conducción baja el vehículo para facilitar la entrada y salida del vehículo y proporciona una altura más baja para cargar y descargar carga de cualquier puerta o la compuerta levadiza trasera.

Esta altura de conducción se puede seleccionar en el menú de Altura de conducción a cualquier velocidad del vehículo. Cuando se selecciona la altura de entrada/salida a velocidades más altas, el vehículo bajará una vez que disminuya la velocidad a menos de 12 km/h (7 mph).

El vehículo se elevará automáticamente a la altura Normal desde la Altura de entrada/salida cuando la velocidad del vehículo supera los 8 km/h (5 mph). Si no se ha abierto ninguna puerta desde que bajó a la Altura de entrada/

salida, el vehículo subirá a la altura normal una vez que alcance 30 km/h (19 mph). Esto le da al conductor más flexibilidad al bajar a la altura de entrada/salida para recoger y dejar pasajeros.

El conductor puede activar el modo automático de entrada/salida para bajar automáticamente a la altura de entrada/salida cuando el vehículo se cambia a P (Estacionamiento). Para activar el modo de Entrada/salida automática, en la pantalla de inicio de infoentretenimiento, seleccione Configuración > Vehículo > Altura de conducción. Cuando el vehículo es más alto que la altura normal, el modo automático de entrada/salida se desactiva. Cuando el vehículo está en el modo de remolque/transporte, en el modo de todo terreno, o detecta que un remolque está conectado, el modo de entrada/salida automática se desactiva.

Altura incrementada

La altura incrementada es de 25 mm (1 pulgada) más alta que la altura normal. Esta altura de conducción eleva el vehículo para uso todo terreno, permite velocidades más altas que la Altura Máxima y sólo está disponible con contenido opcional específico.

La altura incrementada se puede seleccionar en el menú de altura de conducción mientras la velocidad del vehículo es inferior a 80 km/h (50 mph). Si la velocidad del vehículo excede los 80 km/h (50 mph), el vehículo bajará automáticamente a la altura normal.

El modo Todo terreno y el modo Terreno ajustarán automáticamente el aumento de altura cuando la velocidad del vehículo sea inferior a 80 km/h (50 mph). Si la velocidad del vehículo excede los 80 km/h (50 mph), el vehículo bajará a la altura normal. El vehículo mantiene la altura normal hasta que disminuya la velocidad a menos de 16 km/h (10 mph) y después el vehículo se elevará automáticamente a una altura incrementada.

El vehículo bajará automáticamente de Altura incrementada a Altura normal para proporcionar una estabilidad mejorada si se detectan maniobras agresivas.

Altura máxima

La altura máxima es de 50 mm (2 pulgadas) más alta que la altura normal. Esta altura de conducción eleva el vehículo para uso todo terreno y sólo está disponible con contenido opcional específico.

Para elevar el vehículo a la altura máxima, primero cambie la caja de transferencia a 4 ↓. Una vez que la caja de transferencia está en 4 ↓ y la velocidad del vehículo es inferior a 48 km/h (30 mph), seleccione Altura máxima en el menú Altura de conducción. Si la velocidad del vehículo excede los 48 km/h (30 mph), el vehículo bajará automáticamente a la altura incrementada.

El vehículo bajará automáticamente de Altura máxima a Altura normal para proporcionar una estabilidad mejorada si se detectan maniobras agresivas.

Altura aerodinámica

La altura aerodinámica es de 20 mm (0.75 pulgadas) más baja que la altura normal. Esta altura de conducción baja el vehículo a velocidades más altas para mejorar la aerodinámica.

El vehículo bajará automáticamente a la Altura aerodinámica cuando la velocidad del vehículo exceda los 105 km/h (65 mph) por un período de tiempo. El vehículo se elevará a la altura normal cuando disminuya la velocidad a menos de 48 km/h (30 mph).

La altura aerodinámica se desactiva automáticamente cuando un remolque está conectado al vehículo o el modo de Remolque/transporte está activo.

Altura reducida (sólo serie V)

La altura reducida es 20 mm (0.75 pulgadas) más baja que la altura normal. Esta altura de conducción baja el vehículo para mejorar el manejo y sólo está disponible con contenido opcional específico.

El modo V se ajusta automáticamente en Altura reducida cuando está activo. Consulte *Control de modo del conductor* ⇨ 247.

Modos de suspensión

La suspensión neumática tiene dos modos especiales, modo de Servicio y modo de Alineación. Para tener acceso a estos modos, en la pantalla de inicio de infoentrenamiento, seleccione Configuración > Vehículo > Suspensión.

Modo de servicio

El modo de Servicio desactiva todas las operaciones de suspensión neumática incluyendo subir y bajar el vehículo y la operación del compresor de aire. Este modo

es útil cuando se remolca el vehículo en una plataforma plana y se recomienda cuando se coloca en un elevador o gato de piso cuando se realiza cualquier trabajo debajo del vehículo.

El modo de Servicio se desactiva automáticamente cuando la velocidad del vehículo excede los 16 km/h (10 mph).

Modo de alineación

El modo de Alineación optimizará la altura del vehículo para proporcionar la alineación de rueda más precisa. Este modo debe activarse una vez que el vehículo se conduce a la estación de alineación.

Para activar el modo de Alineación, asegúrese que el vehículo esté a la altura normal y cambie el vehículo a N (neutral). El modo de Alineación se desactiva automáticamente cuando la velocidad del vehículo excede los 16 km/h (10 mph).

Operación de suspensión neumática con puerta(s) o cofre abiertos

La suspensión neumática suspende temporalmente todos los cambios de altura mientras el cofre o cualquier puerta estén abiertos. La suspensión neumática reanuda los cambios de altura una vez que el cofre

y todas las puertas se cierran, Una puerta trasera abierta no suspende la operación de la suspensión neumática.

Sobretemperatura del sistema

Si la suspensión neumática se usa mucho, el sistema puede suspender temporalmente todos los cambios de altura para permitir el enfriamiento del compresor. Cuando esto ocurre y se solicita un cambio de altura, se mostrará el mensaje Sistema de nivelación no disponible en el grupo de instrumentos.

Suspensión disminuida para estabilidad

En caso de pérdida del Control electrónico de estabilidad (ESC), la suspensión neumática baja el vehículo en velocidades más altas para proporcionar una mayor estabilidad. Descenso de vehículo para estabilidad se muestra en el grupo de instrumentos.

Carga excesiva del vehículo

Si la suspensión neumática detecta una carga excesiva del vehículo, no se eleva sobre la altura Normal.

Servicio de suspensión neumática

Si se muestra el mensaje Dé servicio a Sistema de nivelación en el grupo de instrumentos, consulte a su distribuidor autorizado de inmediato.

Control de velocidad constante

Control de velocidad adaptativo

El Control de velocidad constante adaptativo (ACC) le permite seleccionar la velocidad establecida del Control de velocidad constante y el espacio de seguimiento. Lea esta sección completa antes de utilizar este sistema. El espacio de seguimiento es el tiempo de seguimiento (o distancia) entre su vehículo y el vehículo que se detecta directamente adelante en su camino, moviéndose en la misma dirección. Si se detecta un vehículo en su camino, el Control de velocidad constante adaptativo (ACC) funciona como un control crucero normal ACC utiliza sensores de cámara y de radar para detectar otros vehículos. Consulte *Norma de Radiofrecuencia* ⇨ 470.

Si se detecta un vehículo en su camino, el ACC puede aplicar aceleración o un frenado limitado y moderado para mantener el

espacio de seguimiento seleccionado. Para desconectar el ACC, puede presionar el pedal del freno en cualquier momento. Si ACC está controlando la velocidad del vehículo cuando se activa el Sistema de control de tracción (TCS) o el sistema StabiliTrak/Control Electrónico de Estabilidad (ESC), el ACC puede desactivarse automáticamente. Consulte *Control de tracción/Control electrónico de estabilidad* ⇨ 245. Cuando las condiciones del camino permitan utilizar de forma segura el ACC, el ACC se puede volver a activar.

Al desactivar el sistema TCS o StabiliTrak/ESC se desconectará y evitará el accionamiento de ACC.

ACC puede reducir la necesidad de que frene y acelere frecuentemente, en especial cuando se usa en autopistas, carreteras y vías interestatales. Cuando se usa en otros caminos, puede necesitar retomar el control del frenado o aceleración más a menudo.



Advertencia

El ACC tiene capacidad limitada de frenado y puede no tener tiempo para desacelerar el vehículo lo suficiente para evitar una colisión con otro vehículo al que usted esté siguiendo. Esto puede ocurrir cuando los vehículos que van adelante desaceleran o se detienen repentinamente, o entran a su carril. Vea también "Alertando al conductor" más adelante en esta sección. Se necesita atención total siempre durante la conducción y usted debe estar listo para tomar acciones y aplicar los frenos. Consulte *Conducción defensiva* ⇨ 206.



Advertencia

El ACC no detectará ni frenará por la presencia de niños, peatones, animales, u otros objetos.



No use el ACC cuando:

(Continúa)

Advertencia (Continúa)

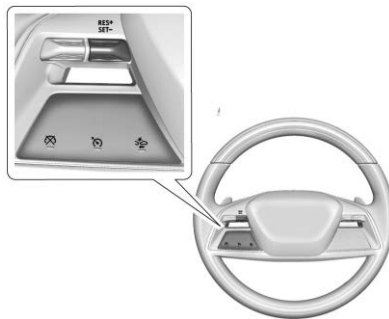
- Se encuentre en caminos ventosos o inclinados o cuando los sensores estén bloqueados por nieve, hielo, o suciedad. El sistema puede no detectar un vehículo que va delante. Mantenga limpio el frente completo del vehículo.
- La visibilidad es deficiente debido a la lluvia, nieve, niebla, suciedad, residuos de insectos o polvo; cuando otros objetos extraños oscurecen la cámara y/o el radar; o cuando el vehículo enfrente o el tráfico que viene en sentido contrario ocasiona obstrucciones ambientales, como el rocío de la carretera. El desempeño del ACC está limitado en estas condiciones.
- En caminos resbalosos, donde los cambios rápidos en la tracción de las llantas pueden causar deslizamiento excesivo de las ruedas.





 : Presione para encender o apagar el control de velocidad constante. Cuando ACC es el modo de control de velocidad constante seleccionado, la luz de ACC  se ilumina en blanco en el grupo de instrumentos.

RES+ : Oprima la rueda giratoria hacia arriba para reanudar la velocidad establecida anteriormente o use para aumentar la velocidad del vehículo si ya está activado el ACC. Para incrementar la velocidad en aproximadamente 1 km/h (1 mph), oprima RES+ hasta la primera posición. Para incrementar la velocidad a la siguiente marca de 5 km/h (5 mph) en el velocímetro, RES+ a la segunda posición.



SET- : Oprima hacia abajo la rueda giratoria brevemente para elegir la velocidad establecida y activar el ACC o para disminuir la velocidad del vehículo si ya está activado el ACC. Para disminuir la velocidad en aproximadamente 1 km/h (1 mph), oprima SET- hasta la primera posición. Para disminuir la velocidad a la siguiente marca de 5 km/h (5 mph) en el velocímetro, presione SET- a la segunda posición.

 : Presione este botón para desactivar el ACC sin borrar de la memoria la velocidad establecida seleccionada. Presione y sostenga para cambiar el modo de control de velocidad constante entre ACC y el control de velocidad constante regular.

 : Presione para seleccionar una configuración de distancia de seguimiento para ACC, las configuraciones disponibles incluyen: Lejos, Mediano, o Cerca.

Se puede visualizar la lectura del velocímetro ya sea en unidades inglesas o métricas. Consulte *Cuadro de instrumentos*  121. El valor del incremento utilizado depende de las unidades que se estén proyectando.

Cambiar entre ACC y Control de velocidad constante regular

Para cambiar entre ACC y control de velocidad constante regular, presione sin soltar . Se muestra un mensaje en la Pantalla de información del conductor (DIC) que indica el modo de control de velocidad constante actual. Consulte *Mensajes del vehículo*  145.



Advertencia



Siempre revise el indicador de control de velocidad constante en el grupo de instrumentos para determinar en cuál modo de control de velocidad constante está antes de usar la función. Si ACC no está activo, el vehículo no frenará automáticamente por otros vehículos, lo que podría causar un accidente si los frenos no se aplican manualmente. Usted y otros podrían resultar gravemente heridos o muertos.



Indicador de ACC



Indicador de Control de velocidad constante regular

Cuando ACC está activo, se enciende la luz indicadora ACC  en verde en el grupo de instrumentos y se muestra el ajuste de distancia de seguimiento. Cuando el control de velocidad constante normal está activo, la luz indicadora de control de velocidad constante  se enciende en verde en el grupo de instrumentos, sin embargo, el ajuste de espacio de seguimiento no se muestra.

Cambie de ACC a control de velocidad constante regular únicamente cuando no haya vehículos al frente de su vehículo.

Cuando se enciende el vehículo, el modo de control de velocidad constante se establecerá al último modo utilizado antes de que el vehículo se apagara.

Configurar del Control de velocidad constante adaptativo

Si ACC está encendido cuando no está en uso, la rueda giratoria se podría presionar en SET+ o RES+ y activar el ACC cuando no lo desee. Mantenga el ACC apagado cuando no lo utilice. Presione  para apagar el ACC.

Seleccione la velocidad establecida deseada para ACC. La velocidad establecida es la velocidad del vehículo que el ACC mantendrá cuando no se detecte ningún vehículo en su camino.

La velocidad establecida de ACC mínima seleccionable es de 25 km/h (15 mph).

Puede activar ACC cuando la velocidad del vehículo sea de 5 km/h (3 mph) o más. Cuando presiona SET- para activar ACC, su vehículo comenzará a acelerar a la velocidad establecida mínima de 25 km/h (15 mph) si la velocidad actual de su vehículo es menor a 25 km/h (15 mph).

Para elegir la velocidad establecida y activar ACC mientras se mueve:

1. Presione .
2. Acelere a la velocidad deseada.

3. Presione brevemente hacia abajo la rueda giratoria hacia SET– y libérela.
4. Quite su pie del pedal acelerador.

Cuando se active el ACC, puede aplicar inmediatamente los frenos si se detecta que un vehículo adelante está más cerca del espacio de seguimiento seleccionado.

ACC también se puede establecer mientras el vehículo está detenido si ACC está encendido y el pedal del freno está aplicado.



Indicador de ACC

La luz de ACC  se muestra en el grupo de instrumentos y la Pantalla transparente (HUD), si está equipado. Cuando ACC está encendido, el indicador se ilumina en blanco. Cuando ACC está activo, el indicador se ilumina en verde.

Sea consciente de los límites de velocidad, de las velocidades del tráfico circundante, y las condiciones meteorológicas cuando seleccione la velocidad establecida.

Volver a una velocidad establecida

Si el ACC está configurado a la velocidad deseada y a continuación presiona el freno, ACC se desactiva sin borrar la velocidad de la memoria.

Para comenzar a usar ACC nuevamente, presione brevemente la rueda giratoria hasta RES+ y suéltela:

- Si el vehículo se está moviendo a más de 5 km/h (3 mph), ACC regresa a la velocidad anterior establecida.
- Si el vehículo se detiene con el pedal del freno aplicado, presione hacia arriba a RES+ y suelte el pedal del freno. ACC sostendrá el vehículo hasta que se presione RES+ o el pedal del acelerador.

La luz de ACC se ilumina en verde y la velocidad establecida se muestra en el grupo de instrumentos. La luz indicadora de vehículo adelante puede parpadear si hay un vehículo adelante y se mueve. Consulte "Aproximación y seguimiento de un vehículo" más adelante en esta sección.

Una vez que se haya reanudado el ACC, la velocidad del vehículo aumentará a la velocidad establecida en las siguientes condiciones:

- No hay vehículo adelante.
- El vehículo que va adelante está más allá del espacio de seguimiento seleccionado.
- La velocidad del vehículo no se limita debido a una curva cerrada.

Aumentando la velocidad mientras ACC se encuentra en una velocidad establecida

Si el ACC ya está activo, haga uno de los siguientes:

- Utilice el pedal del acelerador para acelerar a la velocidad crucero más alta deseada. Presione y suelte brevemente la rueda giratoria hacia abajo hasta SET– y libere el pedal del acelerador. El vehículo tendrá ahora el crucero en la velocidad establecida más alta. Cuando se presiona el pedal del acelerador, el ACC no frenará porque usted está anulando el ACC. Mientras está anulado, la luz de ACC se enciende en azul en el grupo de instrumentos.

- Presione sin soltar la rueda giratoria hacia arriba a RES+ hasta que se muestre la velocidad establecida deseada, después suéltelo.
- Para aumentar la velocidad del vehículo en incrementos más pequeños, presione brevemente y suelte RES+ hacia arriba hasta la primera posición. Cada vez que se presiona, la velocidad del vehículo se incrementa 1 km/h (1 mph).
- Para aumentar la velocidad del vehículo en incrementos más grandes, presione RES+ hacia arriba a la segunda posición. Mientras sostiene RES+ a la segunda posición, la velocidad del vehículo aumenta a la siguiente marca de 5 km/h (5 mph) en el velocímetro, después continúa aumentando en incrementos de 5 km/h (5 mph).

La velocidad establecida también se puede aumentar mientras el vehículo está detenido:

- Si se detiene con el pedal del freno está aplicado, presione la rueda giratoria hacia arriba a RES+ hasta que se muestre la velocidad de ajuste deseada.

- Si ACC está sosteniendo el vehículo en una parada y hay otro vehículo directamente adelante, presionar la rueda giratoria hacia arriba a RES+ aumentará la velocidad establecida.
- Presionar la rueda giratoria hacia arriba hasta RES+ reanudará el ACC solo cuando ya no haya ningún vehículo adelante o el vehículo de adelante se esté alejando y el pedal del freno no esté aplicado.

Cuando se determine que no hay un vehículo al frente o que el vehículo al frente está más allá del espacio de seguimiento seleccionado, entonces el ACC incrementará la velocidad del vehículo a la velocidad establecida.

Reducir la velocidad mientras ACC se encuentra en una Velocidad establecida

Si el ACC ya está activo, haga uno de los siguientes:

- Utilice el pedal del freno para desacelerar a la velocidad de cruceo menor deseada. Suelte el pedal del freno y presione y suelte brevemente la rueda giratoria hacia abajo hasta SET-. El vehículo tendrá ahora el cruceo en la velocidad establecida más baja.

- Presione sin soltar la rueda giratoria hacia abajo a SET- hasta que se alcance la velocidad deseada más baja, después suéltelo.
- Para disminuir la velocidad del vehículo en incrementos más pequeños, presione brevemente y suelte SET- hacia abajo hasta la primera posición. Cada vez que se presiona, la velocidad del vehículo disminuye 1 km/h (1 mph).
- Para disminuir la velocidad del vehículo en incrementos más grandes, presione SET- hacia abajo a la segunda posición. Mientras sostiene SET- hacia abajo a la segunda posición, la velocidad del vehículo disminuye a la siguiente marca de 5 km/h (5 mph) en el velocímetro, después continúa disminuyendo en incrementos de 5 km/h (5 mph).

La velocidad establecida también se puede disminuir mientras el vehículo está detenido. Si se detiene con el freno aplicado, presione o sostenga la rueda giratoria hacia abajo a SET- hasta que se muestre la velocidad de ajuste deseada, y después libérela.

Establecer el espacio de distancia de seguimiento

Cuando se detecta un vehículo adelante moviéndose más lento dentro del espacio de seguimiento seleccionado, el ACC ajustará la velocidad del vehículo e intentará a mantener la distancia de seguimiento seleccionada.

Presione  para ajustar el espacio de seguimiento. Cada vez que presione, cambiará por los tres ajustes disponibles: Lejos, Mediano, o Cerca.

Presionar  brevemente muestra el ajuste de distancia actual en el grupo de instrumentos y la pantalla transparente (HUD), si está equipado.

El ajuste de distancia de seguimiento se mantiene hasta que lo cambie.

Ajuste de Separación



Ajuste de espacio alejado

Ajuste de Separación



Ajuste de espacio medio

Ajuste de Separación



Ajuste de espacio cercano

Si está equipado, y un remolque está conectado eléctricamente, se muestra un símbolo de remolque con el ajuste de distancia de seguimiento.

Ajuste de Separación - Remolque



Ajuste de espacio alejado con remolque

Ajuste de Separación - Remolque



Ajuste de espacio medio con remolque

Ajuste de Separación - Remolque



Ajuste de espacio cercano con remolque

Como cada ajuste de espacio de seguimiento corresponde a un tiempo de seguimiento (Lejos, Mediando, o Cerca) la distancia de seguimiento variará con base en la velocidad del vehículo. Entre más rápida sea la velocidad del vehículo, mayor será la distancia que su vehículo tendrá respecto al vehículo que se

detectó adelante. Considere las condiciones de tráfico y del clima al seleccionar el ajuste de espacio de seguimiento. El rango de espacio seleccionable puede no ser adecuado para todos los conductores y condiciones de conducción.

Cambiar el ajuste de espacio de seguimiento cambia automáticamente la sensibilidad del tiempo de alerta (Lejos, Medio, o Cerca) para la función de Alerta de colisión frontal (FCA). Consulte *Sistema de alerta de choque de frente (FCA)* ⇨ 301.

Espacio de cortesía

Mantenga presionado  cuando su vehículo esté en movimiento para aumentar temporalmente la distancia de seguimiento con el vehículo que se encuentra adelante para permitir integrarse al tráfico.

Mantenga presionado  cuando se detenga su vehículo para cancelar que ACC se reanude automáticamente, si el alto es breve, y para permanecer detenido. Éste se puede usar para permitir que el tráfico se integre entre su vehículo y el vehículo que está adelante. Cuando esté listo para reanudar ACC, presione la rueda giratoria hacia arriba hasta RES+ o presione el pedal del acelerador.

El ACC volverá a mantener el espacio de seguimiento seleccionado después de detener el vehículo.

Alertando al conductor

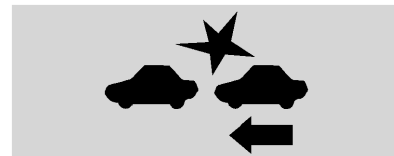

Con Pantalla superior



Sin Pantalla superior

Mientras el ACC está activo, se puede requerir la acción del conductor cuando el ACC no puede aplicar suficiente frenado debido a que su vehículo se aproxima a un vehículo al frente demasiado rápido.

Cuando ocurre esta condición, el símbolo de alerta de colisión parpadeará en el parabrisas o en la pantalla transparente (HUD), si está equipado. Sonarán ocho pitidos desde la parte delantera, o ambos lados del Asiento de alerta de seguridad, si está equipado, pulsarán cinco veces. Para ver las configuraciones disponibles desde la pantalla de inicio de infoentretenimiento, toque Configuración > Vehículo > Sistemas de colisión/detección.

Consulte *Conducción defensiva* ⇨ 206.

Acercándose y siguiendo un Vehículo



La luz indicadora de vehículo adelante se muestra está en el grupo de instrumentos y en la pantalla transparente (HUD), si está equipado. La luz indicadora de vehículo adelante se muestra únicamente cuando se detecta un vehículo en la trayectoria de su vehículo y está moviéndose en la misma

dirección. Si no se muestra esta luz indicadora, el ACC no responderá, ni frenará cuando haya vehículos adelante.

El ACC desacelera automáticamente el vehículo y ajustará la velocidad del vehículo para seguir un vehículo detectado al frente en el espacio de seguimiento seleccionado. La velocidad del vehículo aumenta o disminuye para seguir a un vehículo detectado enfrente de su vehículo cuando dicho vehículo viaja más lento que la velocidad establecida de ACC de su vehículo. Cuando está activo, el ACC puede aplicar frenado limitado, si es necesario. Cuando el frenado está activo, las luces de freno se encenderán. El frenado automático se puede sentir o sonar diferente que si los frenos fueran aplicados manualmente. Esto es normal.

Rebasar un vehículo mientras utiliza ACC

Si la velocidad establecida es lo suficientemente alta, y si se utiliza la señal direccional izquierda para rebasar un vehículo en el siguiente espacio seleccionado, ACC puede ayudar acelerando gradualmente el vehículo antes del cambio de carril.

Advertencia

Cuando se usa ACC para rebasar un vehículo o realizar un cambio de carril, se puede reducir la siguiente distancia al vehículo que se está rebasando. ACC no puede aplicar suficiente aceleración o frenado cuando pasa un vehículo o realiza un cambio de carril. Siempre esté listo para acelerar o frenar manualmente para completar el rebase o cambio de carril.

Objetos estacionario o con Movimiento muy lento

Advertencia

El ACC puede no detectar ni reaccionar a vehículos que estén detenidos o con movimiento muy lento por delante de usted. Por ejemplo, el sistema podría no frenar un vehículo que no haya detectado que se mueva. Esto puede ocurrir en el tráfico de paradas constantes o cuando un vehículo aparece repentinamente adelante debido a que haya cambiado carriles. Su vehículo

(Continúa)

Advertencia (Continúa)

puede no detenerse y podría ocasionar un choque. Sea cuidadoso al utilizar el ACC. Se necesita su atención completa siempre durante la conducción y debe estar listo para tomar acciones y aplicar el freno.

Objetos irregulares que afectan ACC

ACC puede tener dificultad para detectar los siguientes objetos:

- Vehículos con carga que se extiende desde el extremo trasero.
- Vehículos con forma no estándar, tales como transporte de vehículo, vehículos con un carro lateral conectado, o carruajes de caballos.
- Objetos que están cerca al frente de su vehículo.

El ACC se desactiva automáticamente

ACC se puede desactivar automáticamente y el conductor necesitará aplicar los frenos manualmente para desacelerar el vehículo si:

- Los sensores estén bloqueados.

- El sistema TCS o StabiliTrak/ESC se ha activado o desactivado.
- Hay una falla en el sistema.
- El radar falsamente reporta bloqueo cuando se conduce en un desierto o área remota, sin otros vehículos u objetos en la carretera. Un mensaje del DIC puede mostrarse para indicar que ACC está temporalmente no disponible.

La luz ACC se iluminará en blanco cuando el ACC ya no esté activo.

En algunos casos, cuando ACC no está disponible temporalmente, se puede usar el control de velocidad constante regular. Consulte "Cambio entre ACC y Control de velocidad constante regular" anteriormente en esta sección. Siempre considere las condiciones de conducción antes de usar el sistema de control de velocidad constante.

Notificación para reanudar el ACC

Mientras está activo, el ACC mantendrá una distancia de espacio de seguimiento detrás de un vehículo detectado y puede desacelerar la velocidad de su vehículo hasta detenerse detrás de dicho vehículo.

Si el vehículo detenido adelante se ha alejado y no se ha reanudado el ACC, la luz indicadora de vehículo adelante destellará en el grupo de instrumentos como recordatorio de revisar el tráfico adelante antes de proceder. Además, los lados izquierdo y derecho del Asiento de alerta de seguridad, si está equipado, pulsarán tres veces, o sonarán tres pitidos. Para ver las configuraciones disponibles, desde la pantalla de inicio de infoentrenamiento, toque Configuración > Vehículo > Sistemas de colisión/detección, y después toque "Tipo de alerta" o "Go Notifier de Crucero Adaptativo".

Si está equipado con el Sistema de atención del conductor (DAS), ubicado en la parte superior de la columna de dirección, cuando el vehículo al frente se aleja, y DAS determina que la atención del conductor está en el camino al frente, ACC se reanuda automáticamente. Consulte "Atención al camino" en *Super Cruise* ⇨ 266.

Si es necesario, presione brevemente la rueda giratoria hacia arriba a RES+ y libérela o presione el pedal del acelerador para reanudar ACC. Si se encuentra detenido por más de dos minutos o si se abre la puerta del conductor y el cinturón de seguridad del conductor no está abrochado, ACC aplica

automáticamente el Freno de estacionamiento eléctrico (EPB) para retener el vehículo. La luz de estado de EPB se encenderá. Consulte *Freno de estacionamiento eléctrico* ⇨ 242. Para liberar el EPB, presione el pedal del acelerador.

Un mensaje de advertencia del DIC podría indicar que cambie a P (estacionamiento) antes de salir del vehículo. Consulte *Mensajes del vehículo* ⇨ 145.



Advertencia

Si el ACC ha detenido el vehículo, y si el ACC está desactivado, apagado o cancelado, el vehículo ya no se mantendrá detenido. El vehículo podría moverse. Cuando el ACC esté manteniendo el vehículo detenido, prepárese siempre para aplicar los frenos manualmente.



Advertencia

Dejar el vehículo sin colocarlo en P (Estacionamiento) puede ser peligroso. No deje el vehículo cuando esté siendo

(Continúa)

Advertencia (Continúa)

detenido por el ACC. Siempre coloque el vehículo en P (Estacionamiento) y apague la ignición antes de salir del vehículo.

Anulación del ACC

Si usa el pedal de acelerador mientras ACC está activo, la luz ACC se enciende en azul en el grupo de instrumentos y el HUD, si está equipado, para indicar que el frenado automático no ocurrirá. ACC reanudará la operación cuando no se presione el pedal del acelerador.



Advertencia

El ACC no aplicará automáticamente los frenos si su pie está apoyándose sobre el pedal del acelerador. Usted puede colisionar con un vehículo adelante de usted.

Curvas en la carretera



Advertencia

En las curvas, el ACC puede no detectar un vehículo que va adelante en su carril. Usted podría ser tomado por sorpresa si el vehículo acelera hasta la velocidad establecida, especialmente al seguir a un vehículo que entra o sale por las rampas de salida. Usted podría perder el control del vehículo o chocar. No utilice el ACC al conducir en una rampa de entrada o salida. Siempre esté listo para utilizar los frenos si es necesario.



Advertencia

En curvas, el ACC puede responder a un vehículo en otro carril, o puede no tener tiempo para reaccionar a un vehículo en su carril. Usted podría chocar con un vehículo que va por delante de usted, o perder el control de su vehículo. Ponga especial atención en las curvas y prepárese para utilizar los frenos si es necesario. Seleccione una velocidad adecuada al conducir en curvas.

El ACC puede funcionar de forma diferente en una curva cerrada. Puede reducir la velocidad del vehículo brevemente si entra a una curva que es demasiado cerrada.

Si está equipado, la luz de Control de velocidad en curva  puede mostrarse en verde cuando el ACC detecta una curva cerrada en el camino y está controlando activamente la velocidad del vehículo.

El ACC puede disminuir automáticamente la velocidad del vehículo al entrar en la curva. El ACC podrá acelerar al salir de la curva, pero no superará la velocidad establecida.

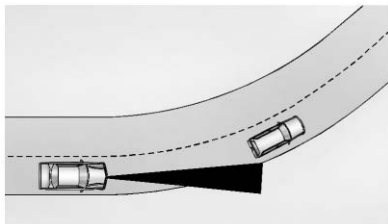

Al seguir a un vehículo y entrar en una curva, el ACC puede no detectar un vehículo que va adelante y acelerar a la velocidad establecida. Cuando esto sucede, la luz indicadora del vehículo que va delante no se muestra.

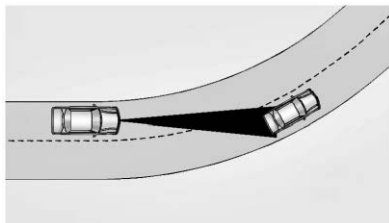

El ACC puede detectar un vehículo que no esté en su carril y aplicar los frenos.

El ACC puede proporcionar ocasionalmente una alerta y/o frenado que se considere innecesario. Podría responder a vehículos en diferentes carriles u objetos estacionarios al entrar o salir de una curva. Esto es un funcionamiento normal. El vehículo no necesita servicio.

Otros cambios de carril de vehículos

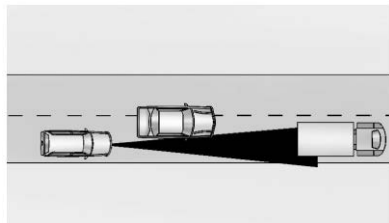

El ACC no detectará a un vehículo por delante hasta que esté completamente en el carril. Debe estar preparado para aplicar los frenos manualmente si es necesario.

Objetos que no están directamente al frente de su vehículo

La detección de objetos enfrente de su vehículo puede no ser posible si:

- El vehículo u objeto al frente no está dentro de su carril.
- El vehículo al frente es cambiado, no está centrado, o se cambió a un lado del carril.

Conducción en carriles angostos

Los vehículos en carriles de tráfico adyacentes u objetos al lado del camino pueden detectarse incorrectamente cuando se localizan a lo largo del camino.

No use ACC en colinas

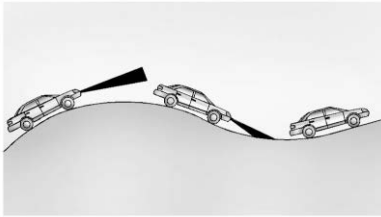

No use ACC cuando conduzca en colinas inclinadas ya que ACC puede no detectar un vehículo al frente.

Remolque con ACC

El ACC se puede usar cuando se arrastra un remolque cuando el remolque conectado está dentro de los límites de peso y tamaño permitidos aprobados por GM. Consulte *Arrastre de remolque* ⇨ 330.

Al transportar un remolque, si está equipado, y mientras se usa el ACC, las características de conducción del ACC, como el espacio de seguimiento, las tasas de aceleración y las tasas de frenado, pueden modificarse para brindar una mejor experiencia de remolque.

No se recomienda transportar un remolque con ACC con un controlador de freno post-venta. Es posible que los controladores de freno posventa no funcionen correctamente con el sistema ACC.

Al transportar un remolque con ACC, es importante configurar correctamente la ganancia del remolque. Consulte la sección “Sistema de control de freno integrado del remolque” en *Equipo de remolque* ⇨ 334 para información adicional sobre el procedimiento de ajuste de ganancia del remolque.

Utilice el modo Remolcar/transportar cuando conduzca por colinas empinadas o pendientes de montaña o cuando transporte cargas pesadas. Consulte *Control de modo del conductor* ⇨ 247.

El ACC mantiene la velocidad establecida cuando conduce cuesta arriba y cuesta abajo mientras remolca un remolque. Sin embargo, el ACC puede hacer cambios ligeros en la velocidad crucero mientras conduce en colinas moderadas si el peso combinado del vehículo y el remolque está cerca de la clasificación de peso bruto combinado máximo (GCWR).

Consulte *Arrastre de remolque* ⇨ 330. Ésta es la operación normal del ACC y es necesaria para mantener la velocidad establecida.

El ACC puede desactivarse si detecta que la temperatura del freno excede el rango normal.

Desactivando ACC

Hay tres formas de desactivar el ACC:

- Presione ligeramente el pedal del freno.
- Presione
- Presione

Borrar la velocidad de la memoria

La velocidad establecida de ACC se borra de la memoria si presiona el botón o cuando apaga el vehículo.

Condiciones de clima que afectan el ACC

El funcionamiento del sistema puede ser limitado en condiciones de nieve, lluvia pesada o rocío en el camino.

Instalaciones de accesorios y modificaciones del vehículo

No instale o coloque ningún objeto alrededor del área del parabrisas de la cámara delantera que obstruiría la vista de la cámara delantera.

No instale objetos en la parte superior del vehículo que cuelguen y obstruyan la cámara delantera, tales como canoas, káyak, u otros artículos que se puedan transportar en el sistema portaequipajes. Consulte *Sistema portaequipajes* ⇨ 110.

No modifique el cofre, los faros, o las luces antiniebla, ya que esto puede limitar la capacidad de la cámara para detectar un objeto.

No coloque nada en la fascia delantera o trasera, ya que esto puede interferir con el funcionamiento del sensor de radar.



Advertencia

Las calcomanías o accesorios adheridos en o alrededor de la fascia delantera o trasera de su vehículo pueden dañar los sensores de radar y provocar daños al vehículo o lesiones personales. Su vehículo podría frenar repentinamente. No sujete nada sobre o alrededor de la fascia delantera o trasera, incluyendo la matrícula, la defensa o la rejilla. Utilice únicamente accesorios originales GM.

Limpiar el sistema de percepción

El sensor de la cámara en el parabrisas detrás del espejo retrovisor, y los sensores en la parte delantera del vehículo se pueden bloquear por la nieve, el hielo, suciedad, lodo o desechos. Esta área necesita limpiarse para que el ACC funcione correctamente.

Si el ACC no funciona, puede estar disponible un control de velocidad constante regular. Consulte "Cambio entre ACC y Control de velocidad constante regular" anteriormente en esta sección. Siempre considere las condiciones de conducción antes de usar el sistema de control de velocidad constante.

Para instrucciones de limpieza, vea "Lavado del vehículo" bajo *Cuidado exterior* ⇨ 444.

Super Cruise

Si está equipado, Super Cruise puede conducir para mantener la posición del carril bajo ciertas condiciones en caminos habilitados para Super Cruise que estén separados del tráfico opuesto.

Super Cruise también puede dirigir para realizar un cambio de carril bajo ciertas condiciones en caminos activados para Super Cruise.

Un cambio de carril se puede iniciar por el conductor utilizando la palanca de direccionales.

Si está equipado con Cambio automático de carril, el sistema Super Cruise puede iniciar una maniobra de cambio de carril en los siguientes escenarios:

- Para rebasar tráfico más lento
- Cuando el carril actual termina más adelante
- Para regresar al carril inicial
- Para proporcionar espacio para los vehículos que se incorporan desde un carril final

Consulte "Cambio de carril Super Cruise" más adelante en esta sección y *Señales de giro y cambio de carril* ⇨ 154.



Advertencia

Super Cruise sólo puede ayudar a mantener la posición del carril, o dirigir para cambiar de carril, al conducir en carreteras compatibles. Debe supervisar la tarea de conducir y monitorear las condiciones del

(Continúa)

Advertencia (Continúa)

camino. Es posible que deba responder a los eventos de tráfico al conducir, frenar o acelerar. Consulte Conducción defensiva.

Super Cruise:

- No es un sistema de conducción autónoma
- No es un sistema de prevención o advertencia de accidentes
- No es un sustituto de la supervisión adecuada de la tarea de conducir

Super Cruise utiliza lo siguiente para detectar la posición actual del carril y las marcas de carril por delante en caminos compatibles con Super Cruise bajo ciertas condiciones:

- Cámaras
- Detección de Sistema de Posicionamiento Global (GPS)
- Un mapa de alta precisión
- Datos de mejora de GPS descargados a través de OnStar

Super Cruise funciona con Control de velocidad constante adaptativo (ACC), que controla la aceleración y el frenado mientras Super Cruise está activado y en operación. Revise cuidadosamente esta sección "Super Cruise" y la sección "Control de velocidad constante adaptativo" antes de usar Super Cruise. Consulte *Control de velocidad adaptativo* ⇨ 254.

Se requiere un plan de Servicios Conectados activo que incluya servicios Super Cruise para usar Super Cruise.

**Advertencia**

Super Cruise no realiza todos los aspectos de la conducción, ni hace todo lo que un conductor puede hacer. Super Cruise sólo dirige para mantener la posición del vehículo en el carril actual o, en algunas circunstancias, para cambiar de carril. Super Cruise sólo se puede usar con Control de velocidad constante adaptativo.

Super Cruise:

- No evita accidentes ni advierte sobre posibles accidentes.

(Continúa)

Advertencia (Continúa)

- No conduce para evitar vehículos detenidos o de movimiento lento, tráfico cruzado, barreras o conos de construcción, motocicletas, niños, peatones, animales u otros objetos en el camino.
- No conduce en respuesta a vehículos u objetos al lado de su vehículo, incluyendo los vehículos que intentan ingresar a su carril.
- No responde a semáforos, señales de alto u otros dispositivos de control de tráfico.
- No responde al cruce de tráfico.
- No hacer giros.
- No conduce para unirse o salir de las autopistas.
- No dirige para evitar, o conduce a través de zonas de construcción.
- No funciona en calles de superficie.
- No responde al tráfico que se aproxima.

(Continúa)

Advertencia (Continúa)

- No funciona en condiciones de manejo en la ciudad.

**Advertencia**

Algunas leyes estatales y locales pueden requerir que las manos se mantengan en el volante en todo momento. Sólo retire las manos del volante si Super Cruise está activado, es seguro hacerlo y está permitido por las leyes estatales y locales.

**Advertencia**

Si no se supervisa la tarea de conducir y no se responde adecuadamente, incluso mientras Super Cruise está en funcionamiento, puede provocar un accidente. Super Cruise puede no responder como usted lo haría a todas las situaciones de manejo y puede no mantener la posición del carril en todas las condiciones.

(Continúa)

Advertencia (Continúa)

Es extremadamente importante prestar atención al funcionamiento del vehículo, incluso mientras se utiliza Super Cruise. No use un dispositivo portátil mientras conduce, incluso con Super Cruise activado. Para evitar lesiones graves o la muerte:

- Siempre permanezca sentado correctamente en el asiento del conductor con el cinturón de seguridad abrochado.
- Nunca quite las manos del volante cuando Super Cruise no esté funcionando.
- Siempre asegúrese que las condiciones del tráfico sean seguras antes de usar Super Cruise.
- Mantenga siempre todo el vehículo y los sensores limpios. Los sensores están en la parte delantera, lateral y trasera del vehículo.

(Continúa)

Advertencia (Continúa)

- Siempre observe los límites de velocidad publicados. Sólo use Super Cruise en o debajo del límite de velocidad publicado.

Super Cruise no debe usarse en condiciones de manejo complejas o inciertas, que incluyen:

- No debe usarse en zonas de construcción.
- No debe usarse al acercarse o salir de las estaciones de peaje.
- No debe usarse cuando se acerca a una intersección que se controla con un semáforo, una señal de alto u otro dispositivo de control de tráfico.
- No debe usarse cuando las marcas de carril no están presentes o no se pueden detectar. Por ejemplo, hay demasiado resplandor, las condiciones climáticas son malas o los carriles están mal marcados.

(Continúa)

Advertencia (Continúa)

- No debe usarse en carreteras resbaladizas o heladas.
- No debe usarse en condiciones climáticas adversas, como lluvia, aguanieve, niebla, hielo o nieve.
- No debe usarse en carreteras sinuosas o montañosas.
- No debe usarse para conducir en la ciudad.
- No debe usarse durante el frenado intenso o de emergencia.
- No debe usarse en un acotamiento, unidad de servicio o debajo de una autopista elevada.
- No debe usarse al transportar un remolque que no cumpla las pautas aprobadas por GM.
- No debe usarse en el carril de salida de carretera.

Cuando Super Cruise está disponible**Luz Super Cruise**

Super Cruise está diseñado para operar sólo cuando:



- ACC está encendido. Consulte *Control de velocidad adaptativo* ↪ 254.
- Conductor adolescente no está activo.
- El GPS detecta que el vehículo está en un camino compatible con Super Cruise.
- La cámara como los sensores del radar funcionan y no están cubiertos, obstruidos o dañados.
- El Sistema de Atención al Conductor (DAS) detecta que la cabeza y los ojos del conductor están dirigidos hacia la carretera al frente.
- Las marcas de carril son claramente visibles y detectables por el sistema.

Super Cruise puede no estar disponible si Super Cruise detecta que la temperatura del aire exterior es muy fría.

**Condiciones deficientes****Condiciones deficientes**



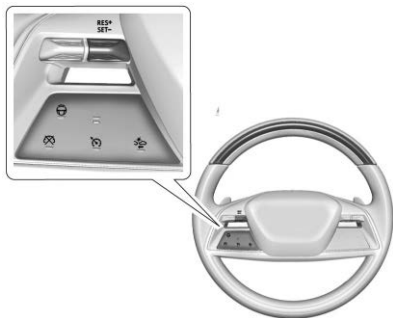

Uso de Super Cruise

 **Advertencia**

Es posible que Super Cruise no comience a conducir de inmediato, incluso cuando Super Cruise esté disponible y se presione . Para evitar lesiones graves o la muerte, sólo quite las manos del volante si la barra de luces del volante, la luz Super Cruise , y la luz del Control de velocidad constante adaptativo (ACC)  son verdes.



Para activar Super Cruise:

1. Presione  para encender ACC. Asegúrese que la luz ACC  se muestre en blanco en el grupo de instrumentos. Consulte *Control de velocidad adaptativo* ⇨ 254.
Cuando Super Cruise está disponible, la luz Super Cruise blanca  se mostrará en el grupo de instrumentos.
2. Presione  para activar Super Cruise. ACC establecerá la velocidad a la velocidad actual del vehículo o la reanudará a la velocidad establecida de ACC más alta previamente almacenada.

Si está equipado, cuando la Velocidad establecida automáticamente está activada y se detecta una señal de límite de velocidad, el ACC establecerá la velocidad al límite de velocidad del camino (+/- la compensación seleccionada). Para la personalización de Velocidad establecida automática, consulte *Control de velocidad adaptativo* ⇨ 254.

 **Advertencia**

Siempre vigile la velocidad del vehículo y asegúrese de respetar el límite de velocidad, independientemente del estado de configuración automática de velocidad.

Cuando está activado y no se conduce el vehículo, la barra de luz del volante parpadea en azul, y la luz Super Cruise  se enciende en azul. El conductor controla la dirección y Super Cruise no dirige el vehículo.

Cuando el vehículo se coloca en el centro del carril, la barra de luz del volante y la luz Super Cruise  se ilumina en verde indicando que Super Cruise está dirigiendo el vehículo.

Cuando Super Cruise controla la dirección, el tráfico y otras condiciones y leyes lo permiten, y es seguro hacerlo, se pueden quitar las manos del volante.

Siempre preste atención a la carretera y al funcionamiento del vehículo. Siempre vigile y esté atento al tráfico circundante, incluyendo los vehículos que pueden cruzar el camino al frente de su vehículo.

La dirección Super Cruise se puede anular con la dirección manual en cualquier momento. Cuando Super Cruise esté activado, siempre esté preparado para tomar medidas inmediatas, que incluyen dirección, aceleración y frenado rápidamente, si es necesario.

Super Cruise, cuando está activo, permitirá que el Sistema de Colisión frontal proporcione una Alerta y Freno.

Dirección y cambio de carriles manuales

El vehículo siempre se puede conducir manualmente, incluso con Super Cruise activado; por ejemplo, al cambiar de carril manualmente.

Cuando el volante se mueve manualmente, la barra de luz del volante parpadea en azul y la luz Super Cruise  en el cuadro de instrumentos se ilumina en azul para indicar que Super Cruise no está dirigiendo el vehículo.

Cuando esté listo para permitir que Super Cruise reanude la dirección nuevamente, coloque el vehículo en el centro del carril, sostenga el volante hasta que la barra de luz del volante se ilumine en verde y suelte el volante cuando sea seguro hacerlo.



Advertencia

Para ayudar a prevenir accidentes antes de hacer un cambio de carril:

- Siempre revise los espejos.
- Mira por encima de tu hombro.
- Usa las direccionales.

Cambio de carril Super Cruise

Cambios de carril por demanda

Bajo ciertas condiciones, Super Cruise puede dirigir para realizar un solo cambio de carril cuando lo solicita el conductor activando una señal direccional, o cuando lo inicia automáticamente el sistema Super Cruise.

Para solicitar un cambio de carril:

1. Verifique que el carril al lado de su vehículo esté despejado y que las condiciones sean seguras para hacer un cambio de carril.
2. Use la palanca de direccional para activar la direccional en la dirección del cambio de carril deseado.

3. Regrese la palanca de direccional a la posición neutral después del cambio de carril. Consulte "Señales direccionales y cambio de carril".

Para cancelar un cambio de carril, regrese la palanca de direccional a la posición neutral, mueva la palanca en la dirección opuesta del cambio de carril, o dirija manualmente en cualquier momento.

Cambios de carril automáticos

Si está equipado con cambio de carril automático y si la configuración de cambio de carril automático está activada, el sistema Super Cruise puede iniciar un solo cambio de carril bajo las siguientes condiciones:

- Para usar el carril izquierdo para rebasar a un vehículo que se mueve más lento y un cambio de carril posterior a la derecha para volver a su carril original.
- Para incorporarse a la izquierda o derecha cuando el carril actual termina más adelante.
- A la izquierda o derecha cuando se detecta un vehículo de movimiento más lento en el carril final adyacente para proporcionar espacio para un vehículo que se incorpora.

Para cancelar un cambio de carril de Super Cruise, mueva la palanca de direccional, o dirija manualmente en cualquier momento.

Si el sistema Super Cruise detecta que el tráfico está despejado, Super Cruise dirigirá el vehículo para realizar el cambio de carril. Aparece un mensaje en el Centro de información del conductor (DIC) durante el cambio de carril para proporcionar más información sobre el estado del cambio de carril.

Advertencia

El cambio de carril Super Cruise puede no detectar un vehículo en un carril adyacente. Siempre supervise la tarea de conducir y monitoree las condiciones del tráfico cuando use la función Cambio de carril Super Cruise. Sólo solicite un cambio de carril cuando las condiciones del tráfico sean seguras para un cambio de carril, y siempre esté listo para conducir manualmente el vehículo. Consulte "Dirección y cambio manual de carriles" indicada anteriormente en esta sección.

La funcionalidad de Cambio de carril de Super Cruise sólo está disponible en caminos divididos compatibles con Super Cruise.

La funcionalidad de Cambio de carril Super Cruise no está disponible cuando se detecta una zona de construcción.

El Cambio de carril Super Cruise se puede desactivar cuando se detecten un remolque u otros accesorios (por ejemplo, un portabicicletas, parrillas de carga, etc.).

No use el Cambio de carril Super Cruise al arrastrar un remolque.

La función Cambio de carril Super Cruise se puede personalizar a través de la configuración del vehículo en Apagado, Direccional activada o Automático. Para ver las configuraciones disponibles, desde la pantalla de inicio de la pantalla de infoentretenimiento, toque Configuración > Vehículo > Cambio de carril Super Cruise.

Alerta para retomar el control

Advertencia

Super Cruise no mantendrá la velocidad del vehículo mientras la barra de luz del volante parpadee en rojo. Si la barra de luz del volante parpadea en rojo, reanude inmediatamente la dirección manual para evitar lesiones graves o la muerte. Si no reanuda la dirección manual, el vehículo comenzará a disminuir la velocidad en el mismo carril y finalmente se detendrá por completo en la carretera.

Cada vez que la barra de luz del volante parpadee en rojo, reanude la dirección manual de inmediato.

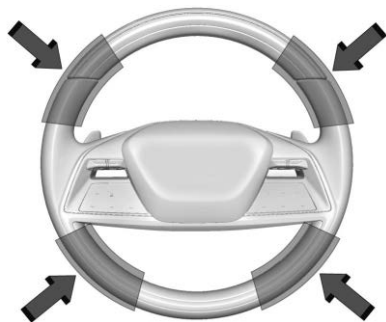

Para comenzar a conducir manualmente, sostenga el volante firmemente con ambas manos usando las regiones resaltadas. La luz Super Cruise  se mostrará en rojo y aparecerá un mensaje en el DIC. Además, sonarán pitidos o el Asiento de alerta de seguridad vibrará, si está equipado. Para ver las configuraciones de colisión y detección desde la pantalla de inicio de infoentretenimiento, toque Configuración > Vehículo > Sistemas de colisión/detección. Cuando comience a conducir manualmente, Super Cruise se desactivará.

La barra de luz del volante que parpadee en rojo podría aparecer en cualquiera de las siguientes condiciones:

- Las marcas de los carriles son deficientes o la visibilidad es limitada.
- DAS no detecta que la cabeza y los ojos del conductor están dirigidos hacia la carretera.
- ACC se ha cancelado.
- El vehículo está en una curva cerrada, o los carriles son demasiado anchos, o el vehículo entra en una curva demasiado rápido.
- El límite de velocidad del camino de un camino no dividido compatible con Super Cruise es menor a 72 km/h (45 mph).
- Termina el camino compatible con Super Cruise.
- El vehículo se acerca a una intersección controlada por un semáforo, una señal de alto u otro dispositivo de control de tráfico.
- Se produce una falla del sistema Super Cruise.
- Super Cruise no puede completar la maniobra de cambio de carril.
- El sistema Super Cruise detecta una temperatura del aire exterior muy fría.

Atención al camino

Advertencia

Super Cruise es un sistema de asistencia al conductor y no puede detectar o predecir con precisión todas las situaciones. Super Cruise no es un sistema para evitar accidentes. Para evitar lesiones graves o la muerte, debe supervisar la tarea de conducir y monitorear las condiciones de la carretera. Es posible que deba responder a los eventos de tráfico al conducir, frenar o acelerar. Consulte *Conducción defensiva* ⇨ 206. Super Cruise tampoco puede determinar si está despierto, dormido, con incapacidad o enfocado adecuadamente en la conducción segura. El vehículo podría chocar con otros vehículos, salir del carril o salir de la carretera. Siempre se requiere atención completa mientras conduce, incluso mientras usa Super Cruise. Esté preparado para hacerse cargo de la dirección o aplicar los frenos en cualquier momento.

**Advertencia**

Para evitar lesiones graves o la muerte, esté alerta y preste especial atención al pasar las salidas, entradas y cruces de autopistas con Super Cruise, y esté listo para tomar el control del vehículo cuando sea necesario. Los cambios en las marcas de los carriles alrededor de las salidas y entradas pueden ocasionar que Super Cruise no detecte el carril correcto. Si esto ocurre, Super Cruise puede intentar ingresos de dirección para devolver el vehículo al carril correcto y, en circunstancias excepcionales, podría corregir en exceso y hacer que el vehículo cruce momentáneamente en un carril al lado de su vehículo a menos que conduzca manualmente para mantener su posición en el carril.

La cámara DAS en la columna de dirección monitorea continuamente la posición de la cabeza y de los ojos del conductor para calcular la atención del conductor hacia el camino. La cámara no graba ni comparte imágenes, audio o vídeo.

Las gafas de sol, sombreros u otros tipos de ropa que cambien la forma de la cabeza pueden interferir con el desempeño de la cámara. Para mejorar el desempeño de la cámara, suba o baje el volante, o cambie la posición del asiento.

Preste mucha atención al camino al frente para evitar estas tres alertas crecientes:

Alerta	Descripción
Primera alerta	<ul style="list-style-type: none">• Si la barra de luz del volante parpadea en verde, el sistema ha detectado que su cabeza y ojos pueden no estar dirigidos hacia la carretera.• El parpadeo se detendrá cuando el sistema detecte que su cabeza y sus ojos parecen estar dirigidos hacia la carretera.
Segunda alerta	<ul style="list-style-type: none">• Si la barra de luz del volante parpadea en verde durante demasiado tiempo, Super Cruise alertará al conductor para que tome el control de la dirección de inmediato haciendo parpadear la barra de luz en rojo. Además, sonarán bips o el asiento de alerta de seguridad vibrará, si está equipado. Para ver las configuraciones de alerta disponibles en la pantalla de inicio de infoentrenamiento, toque Configuración > Vehículo > Sistemas de colisión/detección > Tipo de alerta.• Tome el control de la dirección, entonces Super Cruise puede desconectarse o la barra de luces del volante parpadea en azul para indicar la anulación del conductor. No quite sus manos del volante hasta que la barra de luces del volante se ilumine en verde.• Para volver a activar Super Cruise después de la desconexión, presione . Consulte "Uso de Super Cruise" anteriormente en esta sección.

Alerta	Descripción
Tercera alerta	<ul style="list-style-type: none"> • Si la barra de luz del volante parpadea en rojo durante demasiado tiempo, un comando de voz le indicará que tome el control del vehículo. • Tome el control de la dirección de inmediato; ACC y Super Cruise se desconectarán. • Un mensaje del DIC indicará que Super Cruise está bloqueado. Super Cruise no se puede volver a activar hasta que el vehículo se apague y se vuelva a encender. • La falla continua de tomar el control de la dirección hará que el vehículo se detenga y se llamará a OnStar. Se encenderán las luces de freno y las luces intermitentes de advertencia de peligro. • Tome el control del vehículo para continuar conduciendo.

Objetos estacionario o con Movimiento muy lento; tráfico cruzado

Advertencia

Super Cruise no es un sistema para evitar choques y no girará ni frenará para evitar un choque. Super Cruise no dirige para evitar un choque con vehículos detenidos o de movimiento lento. Debe supervisar la tarea de conducir y es posible que deba girar y frenar para evitar un choque, especialmente en el tráfico de

(Continúa)

Advertencia (Continúa)

avance lento o cuando un vehículo ingresa repentinamente en su carril. Siempre preste atención cuando use Super Cruise. De lo contrario, podría producirse un accidente con lesiones graves o la muerte.

Curvas en la carretera

Advertencia

El vehículo podría salir de su carril de circulación. Para evitar accidentes, siempre esté listo para dirigir manualmente. Es posible que Super Cruise no detecte su carril en las curvas de la carretera. Es posible que Super Cruise no detecte las marcas que muestran su carril. Es posible que no tenga tiempo para reaccionar a un vehículo en el carril al lado de su vehículo mientras está

(Continúa)

Advertencia (Continúa)

en curvas en el camino. Super Cruise puede regresar el control al conductor con mayor frecuencia al conducir en una curva cerrada mientras arrastra un remolque.

Super Cruise puede funcionar de manera diferente en curvas cerradas. Puede salirse de su carril si la curva es demasiado pronunciada.

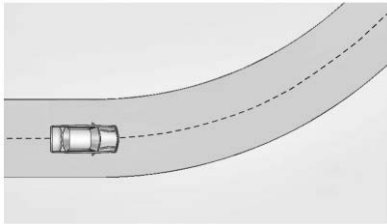

Al ingresar a una curva, Super Cruise puede no detectar las marcas del carril y puede no ajustar la dirección lo suficiente como para permanecer en su carril de circulación. Cuando esto suceda, deberá dirigir el vehículo.

Super Cruise puede detectar otras marcas de carril que no están en su carril y puede o no girar adecuadamente para mantener su carril.

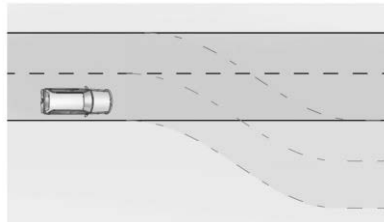

Super Cruise puede proporcionar ocasionalmente una alerta y/o dirección que se consideran innecesarios. Podría responder a marcas de carril en diferentes carriles, a señales, barandales y otros objetos estacionarios al entrar o salir de una curva. Esto es un funcionamiento normal. El vehículo no necesita servicio.

Otros vehículos que ingresan a su carril

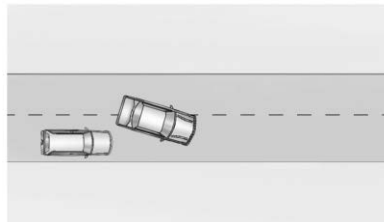

Es posible que Super Cruise no detecte un vehículo que ingrese a su carril o que no frene lo suficientemente rápido como para evitar un choque. Debe frenar y conducir el vehículo manualmente.

Intersecciones; Vehículos cruzando la carretera al frente

Super Cruise no frenará el vehículo cuando se acerque a una intersección controlada por un semáforo o una señal de alto. Super Cruise no detectará vehículos que crucen la carretera al frente, incluso en las intersecciones, y no se dirigirá ni frenará automáticamente para evitar una colisión. Debe frenar y conducir el vehículo manualmente.

Arrastre de un remolque.

Super Cruise se puede usar al arrastrar un remolque cuando el remolque conectado esté dentro de los límites de tamaño y peso designados en la sección "Arrastre de remolque". Consulte *Arrastre de remolque* ⇨ 330.

Cuando Super Cruise se usa con vehículos que están equipados con controlador de freno de remolque post-venta, Super Cruise puede no desconectarse cuando se aplica el freno manual del remolque.

No use el Cambio de carril Super Cruise al arrastrar un remolque.

Para obtener información adicional sobre el transporte de remolque, consulte *Información general sobre remolque* ⇨ 325.

Super Cruise en colinas

No use Super Cruise mientras conduce en colinas empinadas.

Super Cruise en Caminos no divididos

Super Cruise puede estar disponible en carreteras no divididas que están mapeadas, fuera de áreas urbanas y con un límite de velocidad en carretera superior a 72 km/h (45 mph).

Resumen de luz indicadora de Super Cruise



La barra de luz del volante y la luz del grupo de instrumentos proporcionan la siguiente información importante sobre la operación de Super Cruise:

Barra de luz del volante	Luz de grupo de instrumentos	Descripción de Super Cruise
Off (Apagado)	Off (Apagado)	Super Cruise está apagado. No hay dirección automática. Opere el vehículo manualmente.
Off (Apagado)	Blanco	Super Cruise está disponible y se puede activar.
Verde sólido	Verde sólido	Super Cruise está dirigiendo el vehículo. Ponga atención a la carretera y al funcionamiento del vehículo.
Azul intermitente	Azul sólido	Super Cruise no está dirigiendo el vehículo. Opere el vehículo manualmente. Consulte "Dirección y cambio manual de carriles" anteriormente en esta sección.
Parpadeo verde	Verde sólido	Super Cruise ha detectado que no está prestando suficiente atención a la carretera. Preste atención a la carretera. Consulte "Atención al camino" anteriormente en esta sección.
Parpadeo rojo	Rojo sólido	Tome el control de la dirección de inmediato. Super Cruise se desactivará. Consulte "Alerta de toma de control" anteriormente en esta sección.



Desactivación de Super Cruise

Hay dos maneras de desactivar Super Cruise:

- Presione  mientras sus manos están en el volante. La dirección Super Cruise se desactivará.

- Presione el pedal del freno mientras sus manos están en el volante. Tanto la dirección Super Cruise como ACC se desactivarán.

Mensajes de Super Cruise

Si la luz Super Cruise  no aparece, puede presionar el botón  en el volante para mostrar un mensaje DIC que explica por qué Super Cruise no está disponible.

Si Super Cruise se desactiva, al presionar  dentro de los 10 segundos posteriores a la desactivación, se mostrará un mensaje en el DIC que proporciona el motivo de la desactivación de Super Cruise.

Resumen del mensaje de Super Cruise

Mensaje	Causas posibles
Se requiere suscripción – Presione el botón OnStar	<ul style="list-style-type: none"> • La suscripción de Servicios conectados requerida puede haber finalizado. • Presione el botón OnStar azul en su vehículo para hablar con un Asesor OnStar, quien ayudará a determinar el problema y qué acciones tomar.
No disponible – Encienda el Control de velocidad constante adaptativo	<p>ACC debe estar activado antes de que se pueda activar Super Cruise:</p> <ul style="list-style-type: none"> • No se requiere una velocidad establecida antes de activar Super Cruise. • No se necesita activar ACC antes de activar Super Cruise.
No disponible – Final de carril	Super Cruise está desactivado porque el carril de conducción está terminando.
No disponible – No hay información del camino	<ul style="list-style-type: none"> • No hay información de mapa disponible para esa parte del camino. La reconstrucción reciente de la carretera puede desactivar Super Cruise para esa sección de la carretera hasta que haya nueva información disponible en el mapa. • El vehículo no está en el tipo correcto de carretera. Se requiere una autopista de acceso controlado o un camino dividido o no dividido compatible para usar Super Cruise. • Hay carriles que entran o salen del lado izquierdo y derecho del camino.

Mensaje	Causas posibles
No disponible – Los sensores no pueden encontrar líneas de carril	<ul style="list-style-type: none">• La lluvia o la nieve inhiben la capacidad del sistema Super Cruise para identificar líneas de carriles.• La luz solar directa brilla sobre la cámara frontal al amanecer o al anochecer.• Hay marcas de líneas de carril faltantes o deficientes en la carretera.• Hay resplandor solar en la superficie de la carretera.• Existen condiciones de lluvia fuerte, charcos, o rocío del camino, o clima inclemente que pueden afectar el desempeño del vehículo.
No disponible – El sensor no puede ver la cara claramente	<ul style="list-style-type: none">• Tazas, comida, manos u otros objetos oscurecen la vista de la cámara DAS de la cara del conductor.• La columna de dirección apunta demasiado alta o baja para que DAS detecte al conductor. Ajuste la columna de dirección o el asiento si el mensaje aparece con frecuencia.• La luz solar brilla en la cámara DAS.• El resplandor del sol al amanecer o al anochecer está en la cara del conductor.
No disponible – Vista en dirección contraria al camino por demasiado tiempo	DAS detecta que el conductor no está mirando la carretera.
No disponible – Conduciendo demasiado rápido	<ul style="list-style-type: none">• El vehículo viaja a más de 137 km/h (85 mph).• La velocidad máxima de Super Cruise en las curvas variará en función en que tan cerrada sea la curva. Mientras Super Cruise está activado, el vehículo disminuirá automáticamente la velocidad si es necesario.

Mensaje	Causas posibles
No disponible – Conduciendo en carril de salida	El sistema Super Cruise ha detectado que el vehículo está en un carril de salida.
No disponible – Señal GPS perdida	<ul style="list-style-type: none"> • Hay poca recepción en áreas aisladas. • La recepción es bloqueada por edificios u otras estructuras grandes.
No disponible – Ha tomado el control del vehículo	<ul style="list-style-type: none"> • Se presiona el pedal del freno. • ACC se canceló o apagó.
No disponible – Sensor bloqueado	Limpie con cuidado toda nieve, hielo, suciedad u otros contaminantes de las áreas delantera y trasera del vehículo.
No disponible – Curva cerrada	Algunas curvas son demasiado pronunciadas para ser navegadas por el sistema Super Cruise. Super Cruise estará disponible después de salir de la curva.
No disponible – Sobre el límite de peso	Super Cruise ha detectado un remolque con un peso superior al límite de peso del remolque permitido.
No disponible – Remolque demasiado inestable	Super Cruise detectó que el remolque conectado causa una condición inestable. Revise el remolque y/o la carga.
No disponible – Remolque demasiado grande	El tamaño del remolque (longitud/ancho) es mayor al soportado para la operación de Super Cruise.
No disponible – Carril demasiado angosto	Super Cruise detectó que el ancho del carril al frente es demasiado angosto para la operación segura de Super Cruise al transportar un remolque.

Mensaje	Causas posibles
Super Cruise no disponible	Super Cruise no está disponible por razones no descritas en otros mensajes.
Super Cruise bloqueado – Consulte el Manual del propietario	El conductor no tomó el control del vehículo cuando se lo solicitó el sistema Super Cruise. Super Cruise se desactiva hasta que se apague el vehículo y vuelva a encenderse.
No disponible – Cinturón de seguridad no abrochado	El cinturón de seguridad del conductor no está abrochado.
No disponible – Modo de conductor adolescente activo	El modo de Conductor adolescente está activo.
No disponible – Modo de nieve	Un quitanieves está conectado.
No disponible – Intersección no compatible	Super Cruise ha detectado una intersección no compatible.
No disponible – Aproximación a Cabina de peaje	Super Cruise ha detectado que hay una cabina de peaje más adelante.
Precaución Zona de construcción - Conduzca con cuidado	Super Cruise ha detectado una zona de construcción.

Actualizaciones de mapa

La información del mapa de Super Cruise debe actualizarse periódicamente al menos una vez cada siete meses para determinar si Super Cruise está disponible en ciertas carreteras.

Encienda el punto de conexión Wi-Fi integrado del vehículo para recibir actualizaciones automáticas por medio de OnStar o visite a su distribuidor. Para obtener información adicional sobre el punto de acceso Wi-Fi, consulte *Configuraciones* ⇨ 188.

Desactivar Wi-Fi, Compartir datos de Hotspot o Servicios de ubicación del vehículo desactivará las actualizaciones automáticas del mapa. Super Cruise dejará de funcionar después de siete meses o menos dependiendo de la última actualización del mapa.

Consulte el siguiente sitio web para ver la documentación de cumplimiento de fuente abierta de mapa Super Cruise incluyendo la información de la licencia:

<https://oss.veoneer.com/>

Descarga de datos

Si el vehículo está equipado con OnStar y tiene un plan de servicio activo, se pueden recopilar datos adicionales a través del sistema OnStar. Esto incluye información sobre: la operación del vehículo; un accidente que involucra el vehículo; el uso del vehículo y sus características; y, en ciertas situaciones, la ubicación y la velocidad aproximada de GPS del vehículo. Consulte los Términos y condiciones de OnStar y la Declaración de privacidad en el sitio web de OnStar.

Servicios de localización

Esta configuración activa o desactiva compartir la ubicación del vehículo fuera del vehículo para ciertos fines. Incluso si la configuración de Servicios de ubicación está desactivada, la información de ubicación del vehículo se seguirá compartiendo para servicios de emergencia y Super Cruise, si está equipado.

Cuidado del sistema

Precaución

El sistema Super Cruise es un sistema altamente sofisticado y sólo se le debe dar servicio por técnicos con la capacitación, las herramientas y las instrucciones de seguridad adecuadas que tiene su distribuidor. Sin la capacitación y las herramientas adecuadas, el vehículo puede dañarse.

La cámara en la columna de dirección tiene una cubierta de lente que puede ensuciarse con el tiempo y afectar el desempeño de la cámara. Limpie la cubierta de la lente con un paño suave rociado con limpiador de cristales. Limpie el lente suavemente, luego séquelo. Nunca use paños abrasivos/limpiadores o productos químicos corrosivos de ningún tipo en la cubierta del lente.

Super Cruise utiliza el radar frontal, la cámara frontal y las cámaras de 360 grados para su operación. Se requieren superficies limpias para la operación de Super Cruise. Consulte *Control de velocidad adaptativo* ⇨ 254, "Cámara de visión panorámica" bajo *Alertas*

de asistencia para Estacionarse o Ir de Reversa ⇨ 286, y *Asistente de mantenimiento de carril (LKA)* ⇨ 317 respecto a información de cuidado.

Sistemas avanzados de asistencia al conductor

Este vehículo puede tener funciones que trabajan juntas para ayudar a evitar accidentes o para reducir el daño por accidente al conducir, al ir en reversa y al estacionarse. Lea esta sección completa antes de utilizar estos sistemas.

Advertencia

No se confié a los Sistemas de asistencia al conductor. Estos sistemas no rempazan la necesidad de poner atención y de conducir de manera segura. Puede ser que usted no escuche o no sienta las alertas o advertencias de estos sistemas. No tener el cuidado adecuado al conducir puede dar como resultado lesiones, la muerte o daños al vehículo. Consulte *Conducción defensiva* ⇨ 206.

(Continúa)

Advertencia (Continúa)

Bajo muchas condiciones, estos sistemas no:

- Detectarán niños, peatones, ciclistas o animales.
- Detectarán vehículos u objetos fuera del área monitoreada por el sistema.
- Funcionarán a todas las velocidades de conducción.
- Le advertirán o proporcionarán el tiempo suficiente para evitar un choque.
- Funcionarán con falta de visibilidad o malas condiciones climáticas.
- Trabajarán si el sensor de detección no se ha limpiado o si está cubierto por hielo, nieve, barro o suciedad.
- Trabaja si el sensor de detección está cubierto, tal como con una calcomanía, imán, o placa metálica.

(Continúa)

Advertencia (Continúa)

- Funciona si la zona de visualización del sensor de detección es interrumpida por un accesorio instalado, como un bastidor de bicicletas, o un portador de carga montado en gancho.
- Trabaja si el área que rodea el sensor de detección está dañado o no se reparó adecuadamente.

Se necesita siempre la completa atención al conducir, y usted debe estar listo para tomar medidas y aplicar los frenos y/o dar dirección al vehículo para evitar choques.

**Advertencia**

Las calcomanías o accesorios adheridos en o alrededor de la fascia delantera o trasera de su vehículo pueden dañar los sensores de radar y provocar daños al vehículo o lesiones personales. Su vehículo podría frenar repentinamente. No sujete nada sobre o alrededor de la fascia delantera

(Continúa)

Advertencia (Continúa)

o trasera, incluyendo la matrícula, la defensa o la rejilla. Utilice únicamente accesorios originales GM.

Asiento audible o de alerta de seguridad

Algunas funciones de asistencia al conductor alertan al conductor de obstáculos mediante un pitido. Para ver las configuraciones disponibles desde la pantalla de inicio de infoentretenimiento, toque Configuración > Vehículo > Comodidad y conveniencia.

Si está equipado con el Asiento de alerta de seguridad, el cojín del asiento del conductor puede proporcionar una alerta de pulso vibratorio en vez de un pitido. Para ver las configuraciones disponibles desde la pantalla de inicio de infoentretenimiento, toque Configuración > Vehículo > Sistemas de colisión/detección.

Limpieza

Dependiendo de las opciones del vehículo, mantenga estas áreas del vehículo limpias para asegurar el mejor desempeño de la función de asistencia al conductor. Se pueden

mostrar mensajes del Centro de Información del Conductor (DIC) cuando los sistemas no estén disponibles o estén bloqueados.



- Las defensas delantera y trasera y el área debajo de las defensas
- Rejilla delantera y faros
- Lentes de cámara delantera en rejilla delantera o cerca del emblema delantero
- Tableros laterales delanteros y laterales traseros
- Fuera del parabrisas enfrente del espejo retrovisor
- Lentes de cámara lateral en la parte inferior de los espejos retrovisores
- Defensas de esquina lateral trasera
- Cámara de vista trasera arriba de la matrícula

Frecuencia de radio

Este vehículo puede estar equipado con sistemas de asistencia del conductor que operan usando frecuencia de radio. Consulte *Norma de Radiofrecuencia* ⇨ 470.

Alertas de asistencia para Estacionarse o Ir de Reversa

Si está equipado, la Cámara de visión trasera (RVC), Asistencia de estacionamiento trasero (RPA), Asistencia de estacionamiento delantero y trasero (FRPA), Visión envolvente, Freno automático en reversa (RAB), y Sistema de alerta de reversa, la Alerta de Tráfico Trasero Cruzando (RCTA), y la Asistencia de estacionamiento automático (APA) pueden ayudar al conductor a estacionarse o evitar objetos. Compruebe siempre alrededor del vehículo al estacionar o ir en reversa.

Cámara de visión trasera (RVC)



Advertencia

Las cámaras no muestran niños, peatones, ciclistas, tráfico cruzando, animales, ni ningún otro objeto fuera del campo de visión de la cámara, debajo de la defensa o debajo el vehículo. Las distancias mostradas pueden ser diferentes a las distancias reales. No conduzca ni estacione

(Continúa)

Advertencia (Continúa)

el vehículo usando solamente estas cámaras. Siempre revise detrás y alrededor del vehículo antes de conducir. No tener el cuidado adecuado puede dar como resultado lesiones, la muerte o daños al vehículo.

Cuando se cambie el vehículo a R (Reversa), la cámara de vista trasera (RVC) proyecta una imagen del área detrás del vehículo en la pantalla de infoentretenimiento. La pantalla previa muestra cuando el vehículo se cambia desde R (reversa) después de una demora breve. Para regresar a la pantalla anterior más rápido, presione Home (Inicio) o Back (atrás) en el sistema de infoentretenimiento, cambie a P (Estacionamiento), o llegue a una velocidad del vehículo de aproximadamente 12 km/h (8 mph) mientras esté en D (conducción). La cámara de visión trasera está encima de la placa.

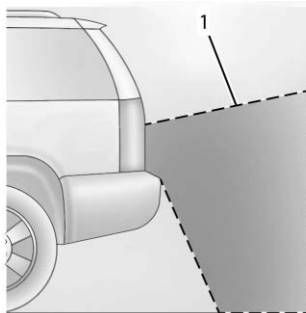

1. Vista proyectada por la cámara

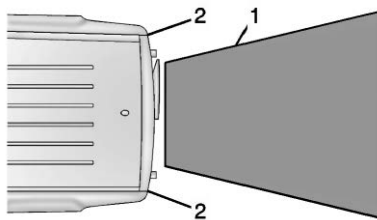

1. Vista proyectada por la cámara
2. Esquinas de la defensa trasera

Las imágenes proyectadas pueden estar más lejos o más cerca de lo que parecen. El área proyectada es limitada y no se proyectan los objetos que estén cercanos a cualquier esquina de la defensa o debajo de la defensa.

Se puede mostrar un triángulo de advertencia para mostrar que la Asistencia de estacionamiento trasero (RPA) o la Alerta de tráfico trasero cruzando (RCTA) ha detectado un objeto. Este triángulo cambia de ámbar a rojo y aumenta de tamaño cuanto más cerca está el objeto.

Sistema de visión envolvente

Si cuenta con esta característica, el sistema Visión panorámica puede mostrar diversas vistas alrededor del vehículo en la pantalla de infoentretenimiento. Vea a continuación las descripciones de la vista de la cámara y más información.

**ADVERTENCIA**

Las cámaras de visión envolvente tienen puntos ciegos y no desplegarán todos los objetos cercanos a las esquinas del

(Continúa)

ADVERTENCIA (Continúa)

vehículo. Los espejos exteriores plegados fuera de su posición pudieran no desplegar correctamente la vista envolvente. Siempre verifique en los alrededores del vehículo cuando se estaciona o va en reversa.

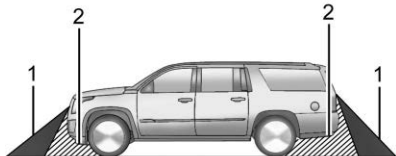

1. Vistas mostradas por las cámaras de vista panorámica
2. Área no mostrada

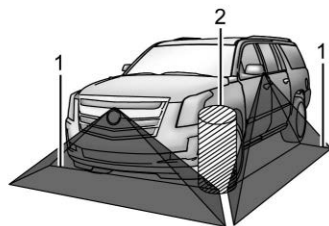

1. Vistas mostradas por las cámaras de vista panorámica
2. Área no mostrada

⚠ Advertencia

Las cámaras no muestran niños, peatones, ciclistas, tráfico cruzando, animales, ni ningún otro objeto fuera del campo de visión de la cámara, debajo de la defensa o debajo el vehículo. Las distancias mostradas pueden ser diferentes a las distancias reales. No conduzca ni estacione el vehículo usando solamente estas cámaras. Siempre revise detrás y alrededor del vehículo antes de conducir. No tener el cuidado adecuado puede dar como resultado lesiones, la muerte o daños al vehículo.

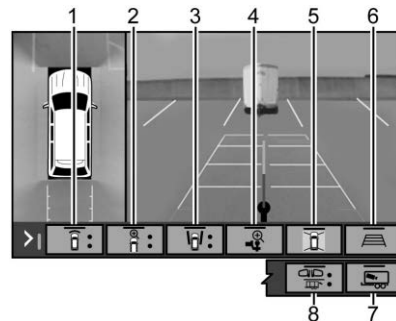
Vistas de cámara

Toque los botones de vista de cámara en la parte inferior de la pantalla de infoentretenimiento para obtener acceso a cada vista (si está equipada):

1. Vista estándar delantera/trasera

Muestra una imagen del área al frente o detrás del vehículo. Para seleccionar, toque la Vista estándar delantera/trasera en la pantalla de infoentretenimiento cuando la vista de cámara está activa.

Cuando se selecciona la guía para enganchar, la Vista estándar trasera permanecerá visible entre los cambios de marcha; de lo contrario, la vista alternará

entre la Vista estándar delantera y trasera con base en la posición de la marcha. Si está equipado, la Vista estándar delantera también muestra cuando el sistema de Asistencia para estacionamiento detecta un objeto frente del vehículo.

Para tener acceso a la Vista estándar trasera, seleccione CÁMARA en la pantalla de infoentretenimiento y seleccione Vista estándar trasera. La vista se puede cerrar seleccionando X, Inicio, o Atrás en la pantalla de infoentretenimiento.

2. Vista delantera/trasera arriba-abajo

Muestra una vista superior delantera o trasera del vehículo. Para ver, seleccione la Vista arriba-abajo delantera/trasera en la pantalla de infoentretenimiento cuando la aplicación de cámara esté activa.

3. Vista lateral delantera/trasera

Muestra una vista que muestra objetos junto a los lados delantero o trasero del vehículo. Para seleccionar, toque la Vista lateral delantera/trasera en la pantalla de infoentretenimiento cuando la vista de cámara esté activa. Toque el botón para alternar entre las vistas de cámara

delantera y trasera. Las sobreposiciones de Asistencia de estacionamiento y Alerta de tráfico trasero cruzando (RCTA) no están disponibles cuando está activa la Vista lateral delantera/trasera.

4. Vista de gancho

Muestra una vista ampliada del área del gancho para ayudar a alinear la bola de enganche del vehículo con el acoplador del remolque y para monitorear la conexión del remolque. Para ver, seleccione la Vista de gancho en la pantalla de infoentretenimiento cuando una vista de cámara esté activa. La vista se puede cerrar seleccionando X, Inicio, o Atrás en la pantalla de infoentretenimiento. Cambiar a P (Estacionamiento) mientras está en esta vista activará automáticamente el Freno eléctrico de estacionamiento (EPB).

5. Visión panorámica

Toque el icono de Vista panorámica para activar o desactivar la vista. Muestra una imagen del área que rodea el vehículo. La Vista panorámica se muestra junto con la vista seleccionada actualmente.

6. Líneas de Guía de aplicación de cámara

La aplicación de Cámara es compatible con tres posibles modos de guía: Sin Guía, Guía de vehículo y Guía de remolque. Para cambiar el modo de guía, seleccione el icono de guía apropiado. Dependiendo del modo de guía y la vista seleccionada, pueden aparecer diferentes líneas de guía. Un icono atenuado indica que las líneas guía no están disponibles. Ciertas vistas no son compatibles con las líneas Guía.

- Las Líneas guía estándar están disponibles en las Vistas estándar delantera/trasera, Vistas de arriba-abajo delantera/trasera, y Vista envolvente cuando se selecciona el modo de guía del vehículo. Las Líneas guía estándar muestran la trayectoria actual y pretendida del vehículo.
- La Línea de guía para enganchar está disponible en la Vista estándar trasera cuando se selecciona el modo de Guía para remolcar. La Guía para enganchar muestra una línea guía centrada sencilla sobre la pantalla de infoentretenimiento para ayudar a alinear el gancho del vehículo con

el acoplador de remolque. Alinee la Línea de guía para enganchar con el acoplador del remolque maniobrando continuamente la dirección el vehículo para mantener la línea de guía centrada en el acoplador al retroceder. Las vistas superpuestas de Asistencia de estacionamiento no se mostrarán cuando la Línea de guía para enganchar esté activa.

- Las líneas Guía de remolque trasero están disponibles en la Vista de remolque trasera cuando se selecciona el Modo de guía de remolque y se completó con éxito la calibración de la cámara trasera. Las líneas Guía de remolque trasero muestran la trayectoria pretendida (amarilla), y la trayectoria actual (azul) del remolque. Las líneas guía de la trayectoria actual convergerán con las líneas guía de la trayectoria pretendida.

Esta función sólo funciona con remolques compatibles. Los remolques compatibles son remolques de tipo caja de enganche de defensa convencional.

7. Vista interior de remolque

Muestra una vista del interior del remolque. La función está disponible cuando está conectado un remolque. La función requiere instalación del usuario de una cámara de remolque de accesorios en el interior del remolque conforme a las instrucciones de instalación de la cámara de remolque de accesorios. Consulte a su distribuidor respecto a la información y las cámaras de remolque de accesorios. Para ver, seleccione la Vista de remolque interior en la pantalla de infoentretenimiento cuando la aplicación de cámara esté activa. Para obtener acceso a esta vista estando en una velocidad de avance de más de 12 km/h (8 mph), seleccione CÁMARA en la pantalla de infoentretenimiento y seleccione Vista de remolque interior. La vista se cerrará después de 8 segundos y se puede cerrar antes de tiempo al seleccionar X, Inicio, o Atrás.

8. Vistas de remolque trasero

- Vista trasera de remolque
Muestra una vista del área detrás del remolque cuando hay un remolque conectado. La función requiere instalación del usuario de una cámara de remolque de accesorios en la superficie exterior trasera del remolque conforme a las instrucciones de instalación de la cámara de remolque de accesorios. Consulte a su distribuidor respecto a la información y las cámaras de remolque de accesorios. Para ver, seleccione la Vista de remolque trasero en la pantalla de infoentretenimiento cuando la aplicación de cámara esté activa. La vista se puede cerrar seleccionando X, Inicio, o Atrás en la pantalla de infoentretenimiento.
- Vista de espejo de remolque
Muestra una vista dividida hacia atrás de los lados izquierdo y derecho del vehículo y el remolque, cuando hay un remolque conectado. La vista se desplazará automáticamente para mostrar más del lado izquierdo

o derecho en base a la posición del remolque cuando se configura y selecciona un perfil compatible. Para ver, seleccione la Vista de espejo de remolque en la pantalla de infoentretenimiento cuando una vista de cámara esté activa. La vista se puede cerrar seleccionando X, Inicio, o Atrás en la pantalla de infoentretenimiento.

- Vista lateral de imagen en imagen
Muestra una vista trasera dividida de los lados izquierdo y derecho del vehículo y el remolque con una vista superpuesta del área detrás del remolque cuando un remolque está conectado. La función requiere instalación del usuario de una cámara de remolque de accesorios en la superficie exterior trasera del remolque conforme a las instrucciones de instalación de la cámara de remolque de accesorios. Consulte a su distribuidor respecto a la información y las cámaras de remolque de accesorios. Para ver, seleccione la Vista lateral delantera de imagen en imagen en la pantalla

de infoentretenimiento cuando la vista de cámara está activa. La vista se puede cerrar seleccionando X, Inicio, o Atrás en la pantalla de infoentretenimiento.

Vistas y alertas adicionales

- Vistas activadas de direccional

Muestra una vista hacia atrás del lado izquierdo o derecho del vehículo y el remolque, cuando hay un remolque conectado. Las vistas se proporcionan con base en la activación de la señal direccional; la vista del lado derecho se muestra cuando la señal direccional derecha está activa y la vista del lado izquierdo cuando la señal direccional izquierda está activa. La función se puede habilitar o deshabilitar. Para ver las configuraciones disponibles desde la pantalla de infoentretenimiento, toque Configuración > Vehículo > Sistemas de colisión/detección. La vista se puede cerrar antes seleccionando X, Inicio, o Atrás.

Una Superposición de indicador de longitud de remolque está disponible en las Vistas activadas de la direccional cuando el remolque está relativamente recto detrás del vehículo y se configura y selecciona

un perfil compatible por medio de la Aplicación de remolque. La superposición no será visible cuando la posición del remolque esté demasiado atrás a la izquierda o la derecha. La superposición se puede activar o desactivar. Para ver las configuraciones disponibles desde la pantalla de infoentretenimiento, toque Configuración > Vehículo > Sistemas de colisión/detección.

- Indicador de ángulo de remolque
El vehículo puede estar equipado con un Indicador de ángulo de remolque. El Indicador de ángulo de remolque proporciona al conductor una representación visual de la posición del remolque en relación al vehículo. (Disponible únicamente en Reversa, Guías encendidas, Vistas de remolque trasero).

Advertencia

Use Orientación de enganche sólo para ayudar a retroceder el vehículo a un gancho de remolque o, al viajar a más de 12 km/h (8 mph), para revisar brevemente el estado

(Continúa)

Advertencia (Continúa)

de su remolque. No lo use para ningún otro fin, como tomar decisiones de cambio de carril. Antes de cambiar de carril, siempre revise los espejos y mire sobre su hombro. El uso incorrecto podría resultar en lesiones graves a usted o a otras personas.

Visión panorámica HD con Disposiciones de cámara de remolque

Si está equipado, esta función proporciona vistas adicionales para ayudar en remolques/ transporte. El sistema muestra múltiples vistas en la pantalla de infoentretenimiento utilizando cinco cámaras montadas alrededor del vehículo y hasta dos cámaras accesorias adicionales que pueden montarse sobre o en un remolque. La cámara delantera está en la rejilla debajo del emblema delantero, las cámaras laterales están en la parte inferior de los espejos exteriores, la cámara trasera está en la manija de la puerta trasera y la cámara de la plataforma está montada en la parte trasera de la cabina. Además, se pueden montar hasta dos cámaras accesorias en la parte trasera y/o interior del remolque. Consulte a su distribuidor para ver las cámaras accesorias

de remolque. Para obtener acceso, toque CAMERA en la pantalla de infoentretenimiento o cambie a R (Reversa). Para volver a la pantalla anterior cuando no esté en reversa, toque los botones Inicio o Atrás en la pantalla de infoentretenimiento.

Ciertas vistas de remolque requieren que se configure y seleccione un perfil de remolque compatible. Un remolque compatible es un remolque tipo caja (carga, casa rodante, etc.) con un gancho compatible.

Vistas de cámara disponibles:

- Vista estándar delantera/trasera
- Vista delantera/trasera arriba-abajo
- Vista lateral delantera/trasera
- Vista de gancho
- Vista trasera de remolque
- Vista lateral trasera con funcionalidad de articulación disponible.
- Vista lateral de imagen en imagen
- Vista interior de remolque
- Visión panorámica
- Líneas de orientación
- Guía para enganchar

Visión panorámica (360 grados)

Si cuenta con esta característica, el sistema de Visión panorámica puede mostrar varias vistas alrededor del vehículo en la pantalla de infoentretenimiento usando cuatro cámaras montadas alrededor del vehículo. La cámara frontal está en la rejilla o debajo del emblema delantero, las cámaras laterales están en la parte inferior de los espejos exteriores y la cámara trasera está en la manija de la puerta trasera.

Se puede acceder al sistema de Visión panorámica seleccionando CAMERA (Cámara) en la pantalla de infoentretenimiento o cuando el vehículo se cambia a R (Reversa). Para regresar a la pantalla anterior más rápido, no estando en R (Reversa), presione el botón Inicio o Atrás en el sistema de infoentretenimiento, cambie a P (Estacionar), o, mientras esté en D (Conducción), llegue a una velocidad del vehículo de aproximadamente 12 km/h (8 mph).

Vistas de cámara disponibles:

- Vista estándar delantera/trasera
- Vista delantera/trasera arriba-abajo
- Vista lateral delantera/trasera
- Vista de gancho

- Visión panorámica
- Líneas de orientación
- Guía para enganchar

Solución de problemas

La calibración de Remolque transparente puede demorar más de lo esperado o no calibrarse si:

- El vehículo se conduce demasiado rápido durante la calibración. La velocidad debe mantenerse por debajo de 50 km/h (31 mph).
- El vehículo no se conduce en línea recta durante la calibración. La dirección debe mantenerse lo más recta posible, maniobras excesivas durante la calibración pueden prolongar el tiempo de calibración.
- La calibración se intenta con poca luz. La calibración debe intentarse cuando haya suficiente luz.
- La calibración se intenta durante condiciones climáticas adversas. Se debe evitar la calibración durante condiciones tales como nieve o lluvia intensa.

- La superficie del camino no es ideal para la calibración. La calibración debe intentarse en una superficie de camino alternativa.
- Las cámaras accesorias del remolque se intercambian en el conector del enganche. Asegúrese de que la cámara montada en la parte trasera del remolque esté conectada a la entrada de la cámara trasera del remolque.
- La cámara accesoria del remolque está montada, inclinada o girada afuera de la ubicación de montaje definida (consulte las instrucciones de instalación de la cámara).

Se puede observar distorsión en la Vista de remolque transparente calibrada si:

- La cámara accesoria del remolque está montada, inclinada o girada afuera de la ubicación de montaje definida (consulte las instrucciones de instalación de la cámara).

El icono del Remolque transparente puede aparecer en gris si:

- No está configurado un perfil de remolque compatible o si se selecciona un perfil de remolque no compatible.
- El vehículo está en R (Reversa).
- El remolque no está conectado.

- La cámara accesoria trasera de remolque no está conectada o está conectada a la entrada incorrecta.

Es posible que no se proporcione la vista previa o que se proporcione una vista previa incorrecta si:

- Las cámaras accesorias no se reconocen. Asegúrese de que la(s) cámara(s) accesoria(s) estén conectadas y apague y encienda el vehículo.
- Las cámaras accesorias del remolque se intercambian en el conector del enganche. Asegúrese de que la(s) cámara(s) accesoria(s) esté(n) conectada(s) a la entrada correcta.
- La(s) cámara(s) accesoria(s) de remolque esté(n) conectada(s) a la entrada de cámara correcta.
- La(s) cámara(s) accesoria(s) de remolque no están instaladas de acuerdo con las instrucciones de instalación.

Es posible que una función no esté disponible o no se active como se espera si:

- La personalización está deshabilitada. Revise la configuración de personalización donde sea aplicable.

- Las cámaras accesorias del remolque se intercambian en el conector del enganche. Asegúrese de que la(s) cámara(s) accesoria(s) esté(n) conectada(s) a la entrada de cámara correcta.

Una vista puede cambiar automáticamente si:

- El vehículo se cambia a otra marcha.

Asistente aparcamiento



Advertencia

El sistema de Asistencia de estacionamiento no es sustituto para una conducción cuidadosa y atenta. El sistema de asistencia de estacionamiento no detecta niños, peatones, ciclistas, animales ni objetos ubicados debajo de la defensa o que esté demasiado cerca o demasiado alejados del vehículo. No está disponible en velocidades mayores a 9 km/h (6 mph). Para evitar lesiones, la muerte o daños al vehículo, incluso con el sistema de Asistencia de estacionamiento, siempre revise el área alrededor del vehículo y verifique todos los espejos antes de avanzar o retroceder.

El vehículo puede estar equipado con Asistencia de estacionamiento trasero (RPA) o Asistencia de estacionamiento delantero y trasero (FRPA). Bajo ciertas condiciones, el sistema de Asistencia de estacionamiento puede ayudar al conductor durante las maniobras de retroceso y estacionamiento cuando el vehículo se conduce a no más de 9 km/h (6 mph). Un indicador iluminado en el botón de Asistencia de estacionamiento indica que el sistema está listo.

Los sensores ubicados en las defensas miden la distancia entre el vehículo y los objetos mediante la tecnología de sonda. Estos sensores están diseñados para detectar ciertos objetos hasta 1.8 m (6 pies) detrás y 1.3 m (4 pies) al frente de su vehículo que sean más altos de 25 cm (10 pulg.).

Las diferentes condiciones ambientales pueden afectar si el sistema de Asistencia de estacionamiento puede detectar objetos y en qué medida. Mantenga los sensores limpios de barro, suciedad, nieve, hielo y aguanieve; y limpie los sensores después de un lavado de autos en las temperaturas de congelación. Los sensores que no estén limpios pueden no detectar objetos o hacer que el sistema avise cuando no sea necesario.

Funcionamiento del sistema

El vehículo puede tener una pantalla similar a un anfiteatro de Asistencia de estacionamiento en el grupo de instrumentos con barras que representan la ubicación estimada de un objeto detectado y la distancia del vehículo al objeto. Conforme un objeto detectado se acerca, se iluminan más barras y las barras cambian de color de amarillo a ámbar a rojo. Los vehículos equipados con RPA mostrarán el anfiteatro en la parte trasera del vehículo, y si está equipado, FRPA mostrará el anfiteatro en la parte delantera y trasera.

El sistema advierte al conductor con bips contra obstáculos potencialmente peligrosos en el camino del vehículo. Cuando un objeto en el camino de conducción se detecta por primera vez en la parte trasera, se escuchará un bip desde la parte trasera, o el asiento del conductor emitirá dos pulsaciones si está equipado con un asiento de alerta de seguridad. Cuando un objeto está muy cerca, sonarán cinco bips desde la parte delantera o trasera, dependiendo de la ubicación del objeto, o el asiento del conductor emitirá cinco pulsos. Los bips para el frente son más agudos que los traseros. Los bips pueden silenciarse presionando el botón de silencio de la pantalla.

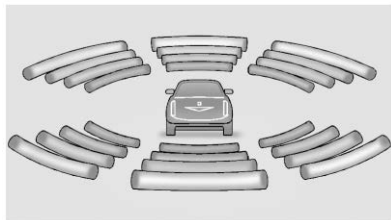

Cómo encender y apagar el sistema

El sistema de Asistencia de estacionamiento se puede activar o desactivar mediante el sistema de infoentretenimiento. Para ver la configuración disponible para esta función, toque el icono Configuración en la página de inicio de infoentretenimiento. Seleccione "Vehículo" para mostrar la lista de opciones disponibles y seleccione "Sistemas de colisión/detección".

Encender o apagar el Sistema de asistencia de estacionamiento, también enciende o apaga la Advertencia de reversa y el Frenado automático de reversa (RAB) al mismo tiempo.

Cuando el sistema está apagado, se muestra PARK ASSIST OFF en la pantalla. Este mensaje desaparece después de un breve lapso.

Si el vehículo tiene un gancho de remolque conectado, seleccione ON - ATTACHED (Encendido - conectado) usando los menús del sistema de infoentretenimiento para permitir que Asistencia de estacionamiento funcione correctamente. Asistencia de estacionamiento puede compensar un gancho de remolque de hasta 0.3 m (1 pies) de largo y ancho. Asistencia de estacionamiento puede no funcionar correctamente con ganchos de remolque más grandes y proporcionar información imprecisa de objetos en la parte trasera.

Apague la Asistencia de estacionamiento cuando arrastre un remolque para evitar bips no deseados y cuando se instale un portabicicletas para garantizar una operación correcta.

Cuando el sistema parece no funcionar de manera adecuada

Los siguientes mensajes pueden mostrarse en la pantalla:

SERVICE PARK ASSIST (dar servicio a la asistencia para estacionamiento)

Si se muestra este mensaje, revise las siguientes condiciones:

- Los sensores pueden no estar limpios. Mantenga las defensas delantera y trasera del vehículo libres de lodo, polvo, nieve, hielo, y barro. Para obtener las instrucciones de limpieza consulte *Cuidado exterior* ⇨ 444.
- Los sensores de Asistencia de estacionamiento pueden estar cubiertos de escarcha o nieve. Se puede formar escarcha o nieve alrededor y detrás de los sensores, y no siempre se puede ver; esto puede ocurrir después de lavar el vehículo en clima frío. Puede que este mensaje no borre hasta que la escarcha o el hielo se fundan.

Si se muestra este mensaje y no existen las condiciones anteriores, lleve el vehículo con su distribuidor para reparación.

PARK ASSIST OFF (asistencia para estacionamiento apagada)

Si el sistema de Asistencia de estacionamiento no se activa debido a una condición temporal, este mensaje se muestra en la pantalla. Esto puede ocurrir bajo las siguientes condiciones:

- El conductor ha desactivado el sistema.

- Un objeto está bloqueando actualmente los sensores traseros (por ejemplo, portabicicletas, puerta trasera, gancho de remolque, etc.) Una vez que se retira el objeto, Asistencia de estacionamiento volverá a la operación normal.
- La defensa está dañada. Lleve el vehículo con su distribuidor para reparación.
- Otras condiciones, como las vibraciones de un martillo neumático o la compresión de los frenos de aire de una camión muy grande, están afectando el desempeño del sistema.

Asistencia automática de estacionamiento (APA)

Si está equipado, bajo ciertas condiciones, la Asistencia de estacionamiento automática mejorada (APA) utiliza sensores delanteros, traseros y laterales para detectar y maniobrar automáticamente en un lugar de estacionamiento en o cerca de velocidad de marcha en vacío. Aunque el vehículo se dirige, frena, acelera y cambia de velocidad automáticamente, el conductor debe estar siempre preparado para aplicar el freno. Una



pantalla de infoentretenimiento y campanillas que la acompañan ayudan a guiar las maniobras de estacionamiento.



Advertencia

Es posible que APA no siempre detecte objetos en el espacio de estacionamiento, objetos que no sean rígidos (por ej., arbustos y cercas de eslabones de cadena), objetos debajo de la defensa, objetos a gran altura del suelo (por ej., camiones de plataforma), objetos colgantes, objetos debajo del nivel del suelo. (por ejemplo, baches grandes) u objetos en movimiento (por ejemplo, peatones, ciclistas, vehículos). Siempre verifique que el espacio de estacionamiento sea adecuado para el estacionamiento de un vehículo. APA puede no responder a los cambios en el espacio de estacionamiento, como el movimiento de un vehículo adyacente, o una persona u objeto que entre en el espacio de estacionamiento. APA no detecta ni evita el tráfico que está detrás o al lado del vehículo. Siempre esté preparado para detener el vehículo durante la maniobra de estacionamiento.

Cómo activar el estacionamiento automático

Para activar APA, presione **P**  en la pantalla de inicio de infoentretenimiento. El sistema comenzará a buscar un espacio de estacionamiento mientras conduce hacia adelante a no más de 30 km/h (18 mph). Por defecto, APA busca espacios de estacionamiento paralelos a la derecha del vehículo hasta el rango de los sensores de 1.5 m (5 pies). Para buscar un espacio de estacionamiento a la izquierda, active la direccional izquierda o, si está disponible, cambie la selección de lado en la pantalla de infoentretenimiento. Para alternar el modo de estacionamiento entre paralelo y perpendicular oprima sin soltar **P**  mientras busca un espacio de estacionamiento válido, o si está disponible, cambie el modo de estacionamiento en la pantalla de infoentretenimiento.

APA no puede estacionar en todos los lugares de estacionamiento vacíos. El lugar de estacionamiento debe:

- Ser lo suficientemente grande para que el vehículo quepa cómodamente.
- Tener un vehículo, pared o pilar adyacente para que el sistema se alinee.

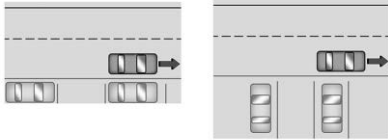

Después de pasar por completo un lugar de estacionamiento elegible, suena una campanilla y se muestra un símbolo de alto rojo en el centro de información del conductor. En general, APA selecciona el lugar de estacionamiento vacío más cercano detrás del vehículo, pero en algunas condiciones puede seleccionar un espacio más atrás. Reduzca la velocidad y detenga el vehículo completamente para comenzar.

Siga las instrucciones que se proyectan. Cuando se le indique que conduzca en reversa, cambie a R (reversa) mientras aplica los frenos. El volante vibrará brevemente como un recordatorio de retirar sus manos del volante. Libere los frenos lentamente cuando la vibración se detenga para comenzar el estacionamiento automático. Mientras el vehículo se dirige, frena, acelera y cambia de velocidad automáticamente al lugar de

estacionamiento, verifique los alrededores. Está preparado para detenerse para evitar vehículos, peatones u objetos.

Una flecha de avance muestra el estado de la maniobra de estacionamiento. Una vez que el estacionamiento automático haya finalizado y el vehículo se haya detenido por completo, se mostrará FINAL POSITION - PRESS BRAKES (Posición final - presione los frenos). Presione y mantenga presionados los frenos, y APA emitirá una campanilla y mostrará un mensaje de PARKING COMPLETE (Estacionamiento completo). Cambie el vehículo a P (estacionamiento) y aplique el freno de estacionamiento.

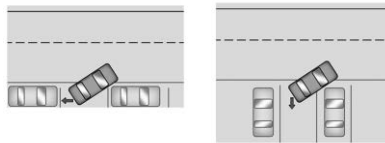

Cómo activar la Asistencia automática para salir de lugar de estacionamiento en paralelo

Para activar la asistencia de salida de lugar de estacionamiento paralelo, asegúrese que el vehículo esté encendido, en P (Estacionamiento), y que el freno de estacionamiento esté apagado. Una vez confirmado, presione el botón de toque suave o el interruptor rígido P_{\square} . Si el sistema puede determinar una ruta para salir del lugar de estacionamiento, se mostrará una pantalla para las opciones de salida de estacionamiento. Similar al estacionamiento automático, siga las instrucciones que se muestran y verifique los alrededores a medida que el vehículo sale del lugar de estacionamiento.

Una vez que la salida de lugar estacionamiento automática haya finalizado y el vehículo se haya detenido por completo, aparecerá el mensaje FINAL POSITION - PRESS BRAKES (Posición final - presione los frenos). Presione y mantenga presionados los frenos, y APA emitirá una campanilla y mostrará un mensaje TAKE CONTROL (tome el control). El vehículo ahora está colocado de manera tal que la trayectoria para salir del lugar de

estacionamiento esté libre de obstrucciones. Cambie a D (Conducir) para comenzar a conducir.

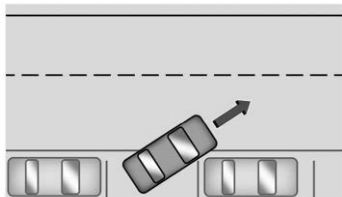

Cómo cancelar el Estacionamiento automático o salida de estacionamiento automática

Para cancelar el estacionamiento automático o la salida de estacionamiento automática en cualquier momento, presione **P** o "X" en la pantalla de infoentretenimiento y prepárese para reanudar el control del vehículo. APA mantiene el vehículo hasta que se aplica el freno de estacionamiento o el freno, o el vehículo se cambia a P (estacionamiento). Para comenzar a conducir, presione los frenos y cambie a D (Conducir).

Ciertas condiciones del vehículo y las interferencias del conductor también pueden cancelar el estacionamiento automático:

- El conductor dirige manualmente el vehículo.
- Se supera la velocidad máxima permitida.
- Hay una falla en el sistema APA.
- El control electrónico de estabilidad o los frenos antibloqueo se activan.
- El freno de estacionamiento se aplica o el vehículo se cambia a Estacionamiento (P).
- El conductor se desabrocha el cinturón de seguridad y abre la puerta.

Limitaciones del sistema

La asistencia automática de estacionamiento tiene ciertas limitaciones. El sistema no puede:

- Maniobrar el vehículo a velocidades superiores a 5 km/h (3 mph).
- Maniobrar el vehículo en una colina pronunciada.
- Detectar si un espacio de estacionamiento es legal o restringido.
- Detectar marcas o líneas en el pavimento.

- Estacionar el vehículo alineado cercanamente con el vehículo de al lado, particularmente si se entra desde un ángulo o si el espacio de estacionamiento tiene un ángulo.
- Estacionar exactamente centrado en un lugar muy grande.
- Siempre detectar banquetas cortas.
- Operar mientras remolca cualquier remolque.
- Funcionar si el vehículo se sube o baja por suspensión neumática (si está equipado).
- Detectar o reaccionar automáticamente al tráfico que se aproxima al salir de un lugar paralelo

Cuando el sistema parece no funcionar de manera adecuada

Si el vehículo no retrocede hacia el espacio de estacionamiento esperado, el sistema podría estar maniobrando el vehículo hacia un espacio previamente detectado.

Frenado automático en reversa (RAB)

Advertencia de retroceso y RAB

Advertencia

El Sistema de advertencia de reversa funciona únicamente a velocidades mayores a 8 km/h (5 mph). No detecta niños, peatones, ciclistas, animales ni objetos debajo de la defensa o que estén demasiado cerca o demasiado alejados del vehículo. En algunas situaciones, como a velocidades de reversa mayores, puede no haber suficiente tiempo para la aplicación corta y repentina del sistema de frenos del vehículo. A fin de evitar lesiones, la muerte o daños al vehículo, incluso con el Sistema de advertencia de reversa, revise siempre el área alrededor del vehículo y verifique todos los espejos antes de moverse hacia atrás.

Advertencia

Puede ser que RAB no evite muchos tipos de choques al ir de reversa. No espere a que se aplique el frenado automático. Este sistema no está diseñado para reemplazar el frenado del conductor y solo funciona en R (Reversa) cuando un objeto es detectado directamente detrás del vehículo. Puede ser que no frene o no se detenga a tiempo para evitar un impacto. No frenará por objetos cuando el vehículo se mueva a velocidades muy bajas. No detecta niños, peatones, ciclistas, animales ni objetos debajo de la defensa o que estén demasiado cerca o demasiado alejados del vehículo. Para evitar lesiones, muerte o daños al vehículo, incluso con RAB, revise siempre el área alrededor del vehículo antes y mientras vaya en reversa.

Advertencia

Puede haber casos en los que ocurra frenado automático inesperado o no deseado. Si esto sucede, presione el pedal del

(Continúa)

Advertencia (Continúa)

freno o presione firmemente el pedal del acelerador para liberar los frenos del Sistema RAB. Antes de liberar los frenos, compruebe la RVC y compruebe el área alrededor del vehículo para asegurarse que sea seguro proceder.

Si está equipado y activado, estando en R (Reversa), la Advertencia de retroceso alerta acerca de objetos traseros a velocidades del vehículo mayores a 8 km/h (5 mph). RAB puede frenar fuerte automáticamente en velocidades entre 1 y 32 km/h (0.5–20 mph).

El Sistema de advertencia de reversa dará un silbido una vez desde atrás cuando se detecta un objeto potencial por primera vez, o pulsará dos veces en ambos lados del Asiento de alerta de seguridad. Cuando el sistema detecte un choque potencial, se escucharán silbidos desde atrás, o se sentirán cinco pulsos en ambos lados del Asiento de alerta de seguridad. Puede también haber una aplicación breve y repentina de los frenos.

Cuando el vehículo está en R (Reversa), si el sistema detecta que el vehículo está retrocediendo demasiado rápido, para evitar

un choque con un objeto detectado detrás de la trayectoria de su vehículo, puede automáticamente frenar bruscamente hasta detenerse para ayudar a evitar o reducir el daño causado por un accidente al ir en reversa.

Para ver las configuraciones disponibles desde la pantalla de inicio de infoentretenimiento, toque Configuración > Vehículo > Sistemas de colisión/detección.

Oprimir el pedal del freno después de que el vehículo se haya detenido liberará RAB. Si el pedal del freno no se oprime pronto después de parar, se puede fijar el Freno de estacionamiento eléctrico (EPB). Cuando es seguro, presione el pedal del acelerador firmemente en cualquier momento para anular el RAB.

Los eventos de frenado inesperados son posibles con un accesorio instalado estático, como un portabicicletas o un portabicicletas montado en el gancho.

Alerta de peatón trasero



Advertencia

La Alerta de peatón trasero no frena automáticamente el vehículo. Tampoco proporciona una alerta a menos que detecte a un peatón, y puede no detectar a todos los peatones si:

- El peatón no está directamente detrás del vehículo, completamente visible para la Cámara de visión trasera (TVC), o parado verticalmente.
- El peatón es parte de un grupo.
- El peatón es un niño.
- La visibilidad es deficiente, incluyendo condiciones nocturnas, neblina, lluvia, o nieve.
- La RVC está bloqueada por suciedad, nieve, o hielo.
- La RVC, las luces traseras, o las luces de reversa no están limpias o en condiciones adecuadas de operación.
- El vehículo no está en R (Reversa).

(Continúa)

Advertencia (Continúa)

Para ayudar a evitar la muerte o lesiones, siempre revise si hay peatones alrededor del vehículo antes de retroceder. Prepárese para entrar en acción y aplicar los frenos. Consulte *Conducción defensiva* ⇨ 206. Mantenga la RVC, luces traseras y luces de reversa limpias y en buenas condiciones.

Si está equipado, bajo ciertas condiciones, esta función puede proporcionar alertas para un peatón dentro del rango del sistema directamente detrás del vehículo. Esta característica solo opera en R (Reversa) por debajo de 12 km/h (8 mph), y detecta a peatones hasta 8 m (26 pies) de distancia durante conducción diurna. Durante la conducción nocturna, el desempeño de la función es muy limitado.



Indicador de Alerta de peatón atrás

Cuando se detecta un peatón dentro del rango del sistema directamente detrás del vehículo, este símbolo parpadea en ámbar en la pantalla de infoentrenamiento, junto con siete bips desde la parte trasera, o si está equipado, dos pulsos de ambos lados del asiento del conductor. Cuando se detecta un peatón cerca del vehículo, el símbolo parpadea en rojo en la pantalla de infoentrenamiento, junto con diez pitidos desde la parte trasera, o si está equipado, siete pulsos de ambos lados del asiento del conductor.

La Alerta de peatón atrás se puede ajustar en Apagado o Alerta. Para ver las configuraciones disponibles desde la pantalla de infoentrenamiento, toque Configuración > Vehículo > Sistemas de colisión/detección.

Si está equipado, las alertas se pueden ajustar en pitidos o pulsaciones del asiento. Para ver las configuraciones disponibles desde la pantalla de infoentrenamiento, toque Configuración > Vehículo > Sistemas de colisión/detección > Tipo de alerta.

Sistema de Alerta de Tráfico Trasero Cruzando (RCTA)

Si está equipado, la Alerta de tráfico cruzado trasero (RCTA) muestra un triángulo de advertencia rojo con una flecha que apunta a la izquierda o derecha en la pantalla de infoentrenamiento para advertir sobre el tráfico que viene de la izquierda o derecha. Este sistema detecta objetos que se aproximan desde 20 m (65 pies) desde el lado izquierdo o derecho del vehículo. Cuando se detecta algún objeto, suenan tres pitidos desde la izquierda o derecha o tres pulsos del Asiento de alerta de seguridad del lado izquierdo o derecho, dependiendo de la dirección del vehículo detectado.

Conducción con un remolque

Tenga precaución al retroceder cuando arrastre un remolque. La función Alerta de tráfico trasero cruzando (RCTA) se desactiva automáticamente cuando se conecta un remolque al vehículo.

Encendido o apagado de las funciones

Para ver la configuración disponible para esta función, toque el icono Configuración en la página de inicio de infoentrenamiento. Seleccione "Vehículo" para mostrar la lista de opciones disponibles y seleccione "Sistemas de colisión/detección".

Sistemas de asistencia para conducción.

Si está equipado, al conducir el vehículo en una marcha hacia adelante, la Alerta de colisión delantera (FCA), Frenado de peatón al frente (FPB), Asistencia de conservación de carril (LKA), la Alerta de zona ciega lateral (SBZA), el Sistema de visión nocturna, Alerta de cambio de carril (LCA) y/o el Frenado de emergencia automático (AEB) pueden ayudar a evitar un choque o a reducir el daño por choque.

Sistema de alerta de choque de frente (FCA)

Si está equipado, el sistema FCA puede ayudar a evitar o reducir los daños causados por colisiones frontales. Al acercarse a un vehículo de frente demasiado rápido, el

FCA proporciona una alerta color rojo en el parabrisas y se escuchan pitidos rápidos o se sienten pulsaciones en el asiento del conductor. El FCA también hace parpadear una alerta visual color amarillo si se sigue a otro vehículo demasiado cerca.

El FCA detecta los vehículos dentro de una distancia aproximada de 60 m (197 pies) y funciona a velocidades por encima de 8 km/h (5 mph). Si el vehículo cuenta con Control de velocidad constante adaptativo (ACC), puede detectar vehículos a distancias de aproximadamente 110 m (360 pies) y funciona en todas las velocidades. Consulte *Control de velocidad adaptativo* ⇨ 254.

Advertencia

FCA es un sistema de advertencia y no aplica los frenos. Al acercarse a un vehículo más lento o completamente detenido demasiado rápido, o al seguir a un vehículo muy de cerca, el FCA podría no proporcionar una advertencia con suficiente tiempo para evitar un choque. Es posible que tampoco pueda dar ninguna advertencia. El FCA no advierte sobre peatones, animales,

(Continúa)

Advertencia (Continúa)

letreros, barandales, puentes, barriles de construcción u otros objetos. Prepárese para entrar en acción y aplicar los frenos. Consulte *Conducción defensiva* ⇨ 206.

FCA se puede desactivar a través de la configuración del vehículo. Para ver las configuraciones disponibles desde la pantalla de inicio de infoentretenimiento, toque Configuración > Vehículo > Sistemas de colisión/detección.

Detectar al vehículo adelante



Las advertencias FCA no ocurrirán a menos que el sistema FCA detecte un vehículo por delante. Cuando se detecta un vehículo, el indicador de vehículo adelante se mostrará verde. Los vehículos pueden no ser detectados en curvas, rampas de salida de autopista, o colinas, debido a poca visibilidad; o si un vehículo al frente está

bloqueado parcialmente por peatones u otros objetos. El FCA no detectará otro vehículo al frente hasta que esté completamente en el carril de conducción.

Advertencia

FCA no proporciona una advertencia para ayudar a evitar un accidente, a menos que detecte un vehículo. FCA puede no detectar un vehículo al frente si el sensor FCA está bloqueado por suciedad, nieve, o hielo, o si el parabrisas está dañado. También puede ser que no detecte un vehículo en caminos con viento o colinas, o en condiciones que puedan limitar la visibilidad tales como niebla, lluvia o nieve, o si los faros o el parabrisas no están limpios o en buenas condiciones. Mantenga el parabrisas, los faros, y los sensores FCA limpios y en buenas condiciones.

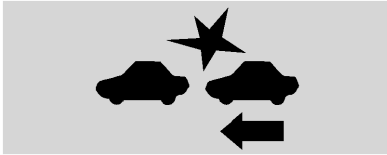
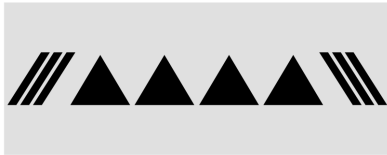
Alerta de colisión**Con Pantalla superior****Sin Pantalla superior**

Cuando su vehículo se aproxime a otro vehículo detectado demasiado rápido, las luces rojas FCA parpadearán en el parabrisas. También, sonarán ocho pitidos rápidos desde la parte delantera, o ambos lados del Asiento de alerta de seguridad pulsarán cinco veces. Cuando se produce esta Alerta de colisión, el sistema de frenos puede prepararse para que el frenado del conductor ocurra más rápidamente, lo

cual puede causar una desaceleración breve y suave. Continúe aplicando el pedal de freno según se requiera.

Alerta por seguir demasiado cerca

El indicador de vehículo adelante se mostrará en ámbar cuando usted esté siguiendo a un vehículo que vaya adelante mucho muy cerca.

Seleccionar el tiempo de alerta

El control de alerta de colisión se encuentra en el volante. Oprima  para ajustar el tiempo de FCA a Lejos, Medio, o Cerca. La primera opresión del botón muestra la configuración actual del DIC. Opresiones adicionales del botón cambian esta configuración. La

configuración elegida permanecerá hasta que se cambie y afectará el tiempo tanto a la función de Alerta de colisión como a la de seguir muy cerca. El tiempo de ambas alertas varía basándose en la velocidad del vehículo. A mayor velocidad del vehículo, más alejada ocurrirá la alerta. Considere las condiciones de tráfico y del clima al seleccionar el tiempo de la alerta. El rango del tiempo de selección de la alerta puede no ser adecuado para todos los conductores y condiciones de conducción.

Si su vehículo está equipado con Control de velocidad constante adaptativo (ACC), el cambio de la configuración de sincronización FCA cambia automáticamente el siguiente ajuste de la abertura ACC (Lejos, Medio o Cerca).

Indicador de distancia de seguimiento

Si cuenta con esta característica, la distancia de seguimiento a un vehículo en movimiento adelante en su camino se indica en tiempo de seguimiento en segundos en el Centro de información del conductor (DIC). Consulte *Centro de información del conductor (DIC)*  138. El tiempo de seguimiento mínimo es 0.5 segundos de separación. Si no se

detecta un vehículo al frente, o el vehículo al frente está fuera del rango del sensor, se mostrarán guiones.

Alertas innecesarias

Puede ser que FCA proporcione alertas innecesarias por vehículos que dan vuelta, vehículos en otros carriles, objetos que no son vehículos, o a sombras. Estas alertas son una operación normal y el vehículo no requiere servicio.

Limpiar el sistema

Si el sistema FCA no parece operar adecuadamente esto puede corregir el problema:

- Limpie el exterior del parabrisas al frente del espejo retrovisor.
- Limpie el frente completo del vehículo.
- Limpie los faros.

Para instrucciones de limpieza, vea "Lavado del vehículo" bajo *Cuidado exterior* ⇨ 444.

El funcionamiento del sistema puede ser limitado en condiciones de nieve, lluvia pesada o rocío en el camino.

Frenado automático de emergencia (AEB)

Si está equipado, el sistema AEB puede ayudar a evitar o reducir el daño causado por accidentes frontales. AEB también incluye Asistencia de frenado inteligente (IBA). Cuando el sistema detecta un vehículo al frente en su camino que viaja en la misma dirección con el que pudiera chocar, puede proporcionar un refuerzo al frenado o frenar el vehículo automáticamente. Esto puede ayudar a evitar o aminorar la severidad de accidentes cuando se conduce en velocidad hacia el frente. Dependiendo de la situación, el vehículo puede frenar automáticamente de forma moderada o fuerte. Siempre use el cinturón de seguridad y asegúrese que todos los pasajeros estén asegurados adecuadamente. Este Frenado automático de emergencia sólo puede ocurrir si se detecta un vehículo. Esto se muestra al encenderse la luz indicadora de vehículo al frente del FCA. Consulte *Sistema de alerta de choque de frente (FCA)* ⇨ 301.

El sistema funciona cuando conduce en velocidad frontal arriba de 4 km/h (2 mph). Puede detectar vehículos hasta aproximadamente 60 m (197 pies).



Advertencia

AEB es una función de emergencia de preparación para choque y no está diseñada para evitar choques. No confíe en AEB para frenar el vehículo. AEB no frenará fuera de su rango de velocidad de operación y sólo responde a los vehículos detectados.

AEB puede no:

- Detectar un vehículo que va adelante en caminos ventosos o colinas.
- Detectar todos los vehículos, en especial vehículos con un remolque, tractores, vehículos enlodados, etc.
- Detectar un vehículo cuando el clima limita la visibilidad, como en niebla, lluvia, o nieve.
- Detectar un vehículo al frente si está bloqueado parcialmente por peatones u otros objetos.

Se necesita siempre la completa atención al conducir, y usted debe estar listo para tomar medidas y aplicar los frenos y/o dar dirección al vehículo para evitar choques.

AEB puede desacelerar el vehículo hasta detenerlo completamente para tratar de evitar un choque potencial. Si esto sucede, AEB puede activar el freno eléctrico de estacionamiento (EPB) para detener el vehículo. Libere el EPB o presione firmemente el pedal del acelerador.

Advertencia

AEB puede frenar automáticamente el vehículo repentinamente en situaciones en las que es inesperado y no deseado. Podría responder a un vehículo por delante dando vuelta, barandales, señales y otros objetos inmóviles. Para anular el AEB, presione firmemente el pedal del acelerador, si es seguro hacerlo.

Asistencia de frenado inteligente (IBA)

IBA se puede activar cuando se aplica rápidamente el pedal del freno brindando un refuerzo al frenado con base en la velocidad de acercamiento y la distancia al vehículo que va por delante.

Las pulsaciones leves del pedal del freno o el movimiento del pedal durante este tiempo son normales y se debe continuar aplicando

el pedal del freno según sea necesario. IBA se desactivará automáticamente solo cuando se suelte el pedal del freno.

Advertencia

IBA puede aumentar el frenado del vehículo en situaciones en la que pueda no ser necesario. Usted podría bloquear el flujo del tráfico. Si esto ocurre, quite su pie del pedal del freno y después aplique los frenos según sea necesario.

AEB e IBA se pueden desactivar a través de la personalización del vehículo. Para ver la configuración disponible para esta función, toque el icono Configuración en la página de inicio de infoentretenimiento. Seleccione "Vehículo" para mostrar la lista de opciones disponibles y seleccione "Sistemas de colisión/detección".

Se puede desplegar un mensaje system unavailable (sistema no disponible) si:

- El frente del vehículo o el parabrisas no está limpio.
- Lluvia fuerte o nieve interfiere con la detección de objetos.

- Hay un problema con el sistema StabiliTrak/Control Electrónico de Estabilidad (ESC).

El sistema AEB no necesita servicio.

Sistema de frenado ante peatón al frente (FPB)

Advertencia

El FPB no proporciona una alerta ni frena automáticamente el vehículo, a menos que detecte un peatón. El FPB podría no detectar peatones, incluyendo niños, en estos casos:

- Cuando el peatón no está directamente al frente, totalmente visible o en posición vertical, o cuando es parte de un grupo.
- Debido a la visibilidad reducida, incluyendo la noche, niebla, lluvia o nieve.
- Si el sensor FPB está bloqueado por suciedad, nieve o hielo.

(Continúa)

Advertencia (Continúa)

- Si los faros o el parabrisas no están limpios o en las condiciones adecuadas.

Prepárese para entrar en acción y aplicar los frenos. Para obtener más información, consulte *Conducción defensiva* ⇨ 206.

Mantenga el parabrisas, los faros, y el sensor FPB limpio y en buenas condiciones.

Si está equipado, el Sistema FPB puede ayudar a evitar o reducir el daño causado por colisiones frontales con peatones cercanos al conducir hacia adelante. El FPB muestra un indicador ámbar,  cuando se detecta un peatón cercano adelante. Al acercarse muy rápidamente a un peatón detectado, el FPB proporciona una alerta roja parpadeante en el parabrisas y pitidos rápidos o pulsaciones en el asiento del conductor. El FPB puede proporcionar un refuerzo de frenado o frenar automáticamente el vehículo. Este sistema incluye la Asistencia inteligente de frenado (IBA), y el sistema de Frenado automático de emergencia (AEB) también podría responder a los peatones. Siempre use el cinturón de seguridad

y asegúrese que todos los pasajeros estén asegurados adecuadamente. Consulte *Frenado automático de emergencia (AEB)* ⇨ 304.

El sistema FPB puede detectar y alertar sobre peatones en velocidad de avance y a velocidades de entre 8 km/h (5 mph) y 80 km/h (50 mph). Durante la conducción diurna, el sistema detecta peatones a una distancia de hasta aproximadamente 40 m (131 pies). Durante la conducción nocturna, el desempeño del sistema es muy limitado. Si está equipado, durante la conducción nocturna, el sistema de visión nocturna puede detectar y alertar a los peatones cuando el vehículo está en marcha hacia adelante. Consulte *Sistema de visión nocturna* ⇨ 308.

El FPB puede configurarse como Apagado, Alerta, o Alerta y frenado, mediante la configuración del vehículo. Para ver las configuraciones disponibles desde la pantalla de infoentretenimiento, toque Configuración > Vehículo > Sistemas de colisión/detección.

Detectar al peatón adelante

La alerta y frenado automático del FPB no sucederá a menos que el sistema FPB detecte un peatón. Cuando se detecta un peatón que pueda entrar en la trayectoria hacia el frente del vehículo, el indicador de peatón al frente se mostrará en ámbar.

Alerta de peatón delante

Con Pantalla superior

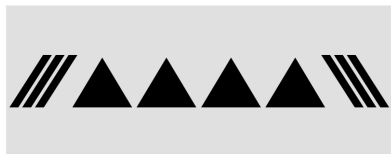

Sin Pantalla superior

Cuando el vehículo se acerca a un peatón delante demasiado rápido, la alerta FPB parpadeará en rojo en el parabrisas. Sonarán ocho pitidos rápidos desde la parte delantera, o ambos lados del Asiento de alerta de seguridad pulsarán cinco veces. Cuando se produce esta Alerta de peatón, el sistema de frenos puede prepararse para que el frenado del conductor ocurra más rápidamente, lo cual puede causar una desaceleración breve y suave. Continúe aplicando el pedal de freno según se requiera. El Control de velocidad constante puede desactivarse con la alerta de peatón delante.

Frenado Automático

Advertencia

El FPB puede alertar o automáticamente frenar el vehículo repentinamente en situaciones en las que es inesperado y no deseado. Podría alertar o frenar en falso al detectar objetos con forma o tamaño similar a un peatón, incluyendo sombras. Esta es una operación normal y el vehículo no requiere servicio. Para anular el Frenado automático, presione firmemente el pedal del acelerador, si es seguro hacerlo.

Si el FPB detecta que está por chocar con un peatón directamente adelante y no se han aplicado los frenos, FPB puede frenar automáticamente en forma moderada o fuerte. Esto puede ayudar a evitar algunos choques con peatones a muy baja velocidad, o a reducir las lesiones al peatón. El FPB puede frenar automáticamente ante los peatones detectados entre 8 km/h (5 mph) y 80 km/h (50 mph). Los niveles de frenado automático pueden reducirse bajo ciertas condiciones, tales como velocidades mayores.

FPB puede desacelerar el vehículo hasta detenerlo completamente para intentar evitar una colisión potencial con un peatón. Si esto sucede, AEB puede activar el freno eléctrico de estacionamiento (EPB) para detener el vehículo. Presione firmemente el pedal del acelerador para liberar AEB y EPB. Si está equipado, los peatones detectados por el sistema de visión nocturna no provocarán que se produzca el frenado automático.

El Frenado automático se puede desactivar por medio de la configuración del vehículo. Para ver las configuraciones disponibles desde la pantalla de infoentretenimiento, toque Configuración > Vehículo > Sistemas de colisión/detección > Detección de peatón al frente.

Limpiar el sistema

Si el FPB no parece funcionar adecuadamente, limpiar el exterior del parabrisas frente al espejo retrovisor puede corregir este inconveniente.

Sistema de visión nocturna

⚠ Advertencia

El sistema no detecta todos los objetos o la distancia del vehículo de los objetos. El sistema no advierte con suficiente tiempo para ayudar a evitar un choque.

⚠ Advertencia

El sistema de Visión nocturna no frena automáticamente el vehículo. No proporciona alertas a menos que detecte un peatón o un animal grande. Es posible que el sistema no detecte peatones, incluyendo niños o animales:

- Si están a menos de 10 m (33 pies) de distancia.
- Si no están directamente adelante en el área de cobertura del sensor, completamente visibles, de pie o formando parte de un grupo.

(Continúa)

Advertencia (Continúa)

- Si la persona o el animal se está moviendo demasiado rápido a través del campo de visión, como un ciclista.
- Si el peatón lleva ropa aislante.
- Si los faros delanteros están apagados, excepto estando estacionado.
- Si la temperatura exterior es mayor a 30 °C (86 °F).
- Debido a visibilidad reducida, incluyendo en niebla, lluvia o nieve intensas.
- Si el sensor está bloqueado por suciedad, nieve, lluvia, o hielo.
- Cuando viaja a más de 113 km/h (70 mph).

Prepárese para entrar en acción y aplicar los frenos. Para obtener más información, consulte *Conducción defensiva* ⇨ 206. Mantenga el sensor de Visión nocturna limpio y en buen estado.

Si está equipado, durante la noche, este sistema puede ayudar al conductor a ver y alertar a los peatones o animales grandes que se encuentran delante del vehículo más allá del área iluminada por los faros delanteros. Una imagen de calor térmico de la vista hacia adelante se muestra cuando está lo suficientemente oscuro afuera. Si se detecta un peatón o un animal grande a más de 25 m (82 pies) de distancia, aparece un icono ámbar de peatón o animal y aparece un cuadro alrededor del peatón o animal. Cuando el sistema detecta que el vehículo se acerca demasiado rápido a un peatón o animal, el cuadro cambia a rojo.



Con el sistema de Frenado delantero de peatones activado, la Visión nocturna proporciona una alerta roja de Pantalla transparente (HUD) cuando el sistema detecta que el vehículo se está acercando muy rápido

a un peatón. Además, una alerta emite un pitido o el Asiento de alerta de seguridad pulsa, si está equipado. Consulte *Sistema de frenado ante peatón al frente (FPB)* ⇨ 305.

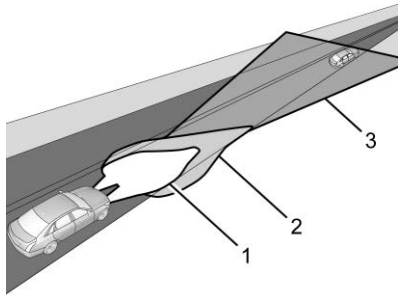

1. Faros delanteros de luz baja
2. Faros delanteros de luz alta
3. Sistema de visión nocturna

Al seleccionar una vista en el grupo de instrumentos, se puede mostrar la imagen de Visión nocturna. Consulte *Cuadro de instrumentos* ⇨ 121. El sistema de Visión nocturna puede detectar objetos únicamente si:

- La ignición está encendida.

- El vehículo está en P (Estacionar) o una marcha de avance.
- Está suficientemente oscuro afuera.
- Los faros delanteros están encendidos, excepto estando estacionado.

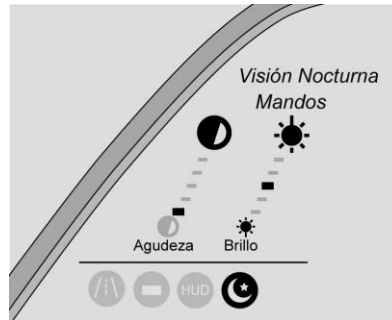

Controles de ajuste de visión nocturna





Advertencia

No mire fijamente la imagen, ya que esto puede evitar que vea objetos importantes en frente. Puede chocar, y puede resultar herido, o herir a otros.

Apague la imagen seleccionando otra vista en el grupo de instrumentos. El brillo y el contraste de la imagen de visión nocturna se pueden ajustar individualmente usando la pantalla táctil a la izquierda del grupo de instrumentos.

Los objetos cálidos, como peatones, animales y otros vehículos en movimiento, deben aparecer más blancos en la pantalla de Visión nocturna. Los objetos fríos, como el cielo, los árboles, y los vehículos estacionados, deben aparecer más oscuros. La visión nocturna solo muestra objetos que son más cálidos o más fríos que los alrededores. No detecta luces de freno, intermitentes, luces de emergencia, semáforos, ni información de señalamientos.

Utilice este sistema como ayuda mirando de vez en cuando la imagen. No mire fijamente la imagen ni la use en condiciones de buena iluminación.

Cuando se detecta un peatón o un animal grande, se muestra un cuadro ámbar alrededor del peatón o el animal en la pantalla de Visión nocturna y un icono ámbar para peatones, , o icono de animal, , se muestra en el grupo de instrumentos. Este icono de peatón también se muestra en la Pantalla transparente (HUD). Cuando el sistema detecta que el vehículo se acerca a un peatón demasiado rápido, el icono

El cuadro del peatón ámbar se vuelven rojos, y el icono rojo parpadeando,  se muestra en la HUD con pitidos o pulsaciones rápidas del Asiento de alerta de seguridad, si está equipado.

Los iconos del sistema de peatones, pitidos y (si está equipado) las pulsaciones del Asiento de alerta de seguridad pueden ajustarse en Apagado a través de la configuración del vehículo apagando el sistema de Frenado de peatones al frente. Para ver las configuraciones disponibles desde la pantalla de infoentretenimiento, toque Configuración > Vehículo > Sistemas de colisión/detección > Detección de peatón al frente.

La detección de peatones puede no estar disponible en temperaturas exteriores altas. Se muestra un icono, . El sistema no necesita servicio.

En lluvia, nieve o niebla, la imagen puede no ser clara y la dirección de la carretera puede no verse. En condiciones climáticas más severas, la imagen puede ser poco clara e inutilizable. El sistema no necesita servicio.

Mantenga limpio el sensor del sistema activando el lavaparabrisas delantero cinco veces cuando esté lo suficientemente oscuro

para que el sistema funcione. Si la imagen de Visión nocturna aún se ve borrosa, use un trapo suave y húmedo para limpiar suavemente la lente de la cámara del sensor y seque completamente. El sensor está detrás de la rejilla frontal inferior debajo del faro delantero del lado del conductor.

La cámara también debe estar alineada para que funcione correctamente. Si la cámara necesita ajuste, consulte a su distribuidor. No intente ajustar la cámara usted mismo.

Si el vehículo muestra SERVICE NIGHT VISION (Dé servicio a visión nocturna), no intente ajustar la cámara usted mismo. Consulte a su distribuidor.

Si la cámara de visión nocturna se bloquea mientras conduce, el sistema intentará detectar el bloqueo y limpiar automáticamente el lente de la cámara. Esto ocurrirá un máximo de tres veces por conducción. En el caso que el sistema no pueda eliminar el bloqueo, el sistema NV mostrará un mensaje en el DIC que indica NIGHT VISION TEMP. UNAVAILABLE (Temp. de visión nocturna. no disponible). El sistema no necesita servicio. Limpie manualmente el lente siguiendo las instrucciones de esta sección.

Alerta de zona ciega lateral (SBZA)

Si está equipado, SBZA es una ayuda para cambios de carril que ayuda al conductor a evitar colisiones que ocurren con vehículos en movimiento que se encuentran en las áreas de zona ciega o punto ciego laterales. Cuando el vehículo está en velocidad de avance, el despliegue del espejo lateral izquierdo y derecho se ilumina si se detecta un vehículo en movimiento en esa zona ciega. Si se activa la señal direccional y también se detecta un vehículo en el mismo lado, el despliegue destella como una advertencia extra para que no cambie de carril. Debido a que el sistema es parte del sistema de Alerta de cambio de carril (LCA), lea toda la sección LCA antes de usar esta función.

Alerta de cambio de carril (LCA)

Si está equipado, el sistema de Alerta de cambio de carril (LCA) es un apoyo de cambio de carril que puede ayudar al conductor a evitar choques por cambio de carril con vehículos en movimiento en el área de la zona ciega, o punto ciego lateral o con vehículos que se acercan rápidamente a estas áreas por detrás. Cuando se detecta un vehículo en la zona ciega, la pantalla de advertencia de LCA se iluminará en

el espejo lateral correspondiente y parpadeará si la señal de direccional está encendida. El sistema de alerta de zona ciega lateral (SBZA) se incluye como parte del sistema LCA.

Advertencia

LCA no alerta al conductor sobre vehículos que estén fuera de las zonas de detección de sistema, peatones, ciclistas o animales. Puede no proveer alertas al cambiar de carril bajo algunas condiciones de manejo. No tener el cuidado adecuado al cambiar de carril puede dar como resultado lesiones, la muerte o daños al vehículo. Antes de hacer un cambio de carril, siempre revise todos los espejos, mire sobre su hombro, y use las direccionales.

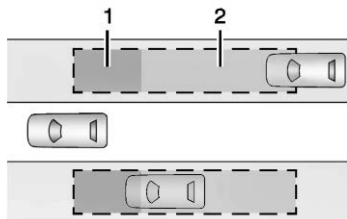

Zonas de detección del sistema LCA

1. Zona de detección del sistema SBZA
2. Zona de detección del sistema LCA

Al remolcar un remolque, la función LCA está desactivada. Cuando no arrastre un remolque, el sensor del sistema LCA cubre una zona de aproximadamente un carril a ambos lados del vehículo o 3.5 m (11 pies). La altura de la zona se encuentra aproximadamente entre 0.5 m (1.5 pies) y 2 m (6 pies) arriba del piso. También se le advierte al conductor de vehículos que se acercan rápidamente a esta área desde aproximadamente 70 m (230 pies) detrás del vehículo.

Área de zona ciega lateral del remolque (TSBZA)

Si está equipado, el sistema TSBZA es una ayuda para cambios de carril que ayuda al conductor a evitar colisiones que ocurren con vehículos en movimiento que se encuentran en las áreas de zona ciega o punto ciego laterales. El área de la zona ciega lateral del remolque agrega el área de la zona ciega a lo largo del costado de un remolque que el jala el vehículo anfitrión.

Cuando el vehículo está en velocidad de avance, el despliegue del espejo lateral izquierdo y derecho se ilumina si se detecta un vehículo en movimiento en esa zona ciega del remolque. Si se activa la señal direccional y también se detecta un vehículo en el mismo lado, el despliegue destella como una advertencia extra para que no cambie de carril. Debido a que el sistema es parte del sistema de Alerta de cambio de carril, lea toda la sección de Alerta de cambio de carril antes de usar esta función.

Advertencia

TSBZA no alerta al conductor sobre vehículos que estén fuera de las zonas de detección de sistema, peatones, ciclistas o animales. Puede no proveer alertas al cambiar de carril bajo algunas condiciones de manejo. No tener el cuidado adecuado al cambiar de carril puede dar como resultado lesiones, la muerte o daños al vehículo. Antes de hacer un cambio de carril, siempre revise todos los espejos, mire sobre su hombro, y use las direccionales.

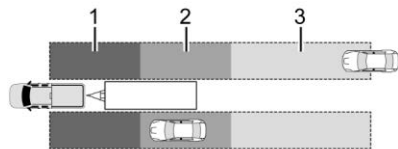

Zonas de detección de TSBZA

1. Zona de detección del sistema SBZA
2. Zona de detección de TSBZA
3. Zona de detección del sistema LCA

El área de advertencia de alerta de la zona de lado ciego (SBZA) comienza aproximadamente a la mitad del vehículo y se extiende hacia atrás a 5 m (16 pies). El área de advertencia de Alerta de zona ciega lateral del remolque (TSBZA) comienza aproximadamente a 3 m (10 pies) del borde posterior del vehículo y retrocede hasta 21 m (69 pies) detrás del vehículo. La longitud máxima del remolque es de 12 m (39 pies).

Funcionamiento del sistema

El símbolo LCA/TSBZA se enciende en los espejos laterales cuando el sistema detecta un vehículo en movimiento en el siguiente carril que está en la zona ciega lateral del remolque. Esto indica que puede ser inseguro

cambiar de carriles. Antes de hacer un cambio de carril, revise la pantalla del SBZA, revise todos los espejos, mire sobre su hombro, y use las direccionales.



Despliegue del espejo lateral izquierdo



Despliegue del espejo lateral derecho

Cuando se arranca el vehículo, ambos despliegues LCA/TSBZA de los espejos laterales se encienden brevemente para indicar que el sistema está funcionando. Cuando el vehículo está en velocidad de avance, el despliegue del espejo lateral izquierdo y derecho se ilumina si se detecta un vehículo en movimiento en esa zona ciega. Si la dirección se activa en la misma dirección como un vehículo detectado, esta pantalla parpadeará como una advertencia adicional para no cambiar de carril.

Las pantallas LCA/TSBZA podrían no encenderse al pasar un vehículo rápidamente, o cuando pasa un vehículo detenido. El

sistema LCA/TSBZA puede alertar sobre objetos conectados al vehículo, tal como bicicletas o un objeto que se extienda hacia afuera en cualquier lado del vehículo o remolque. Éste es el funcionamiento normal del sistema; el vehículo no necesita servicio.

LCA/TSBZA se puede desactivar por medio de la configuración del vehículo. Para ver las configuraciones disponibles desde la pantalla de infoentretenimiento, toque Configuración > Vehículo > Sistemas de colisión/detección. Si el conductor desactiva el sistema SBZA, las pantallas de espejo de TSBZA no se iluminan.

Cuando el sistema parece no funcionar de manera adecuada

Las pantallas de LCA/TSBZA pueden no encender cuando pase a un vehículo rápidamente, o cuando pase un vehículo detenido. Las zonas de detección LCA/TSBZA que se extienden hacia atrás desde el lado del vehículo no se extienden más atrás cuando se arrastra un remolque. Tenga precaución mientras cambia carriles cuando arrastre un remolque. El sistema LCA/TSBZA puede alertar sobre objetos conectados al vehículo, tal como un remolque, bicicletas, o un objeto que se extienda hacia afuera en

cualquier lado del vehículo o remolque. Éste es el funcionamiento normal del sistema; el vehículo no necesita servicio.

El LCA/TSBZA puede no siempre alertar al conductor de vehículos en la zona ciega lateral, especialmente en condiciones húmedas. El sistema no necesita que se le de servicio. El sistema puede iluminarse debido a barandales, señales, árboles, arbustos, y otros objetos inmóviles. Éste es el funcionamiento normal del sistema; el vehículo no necesita servicio.

El sistema LCA/TSBZA puede no funcionar cuando los sensores LCA/TSBZA en las esquinas izquierda o derecha de la defensa trasera se encuentran cubiertas con lodo, suciedad, nieve, hielo, o nieve medio derretida, o en tormentas fuertes. Para instrucciones de limpieza, vea "Lavando el vehículo" bajo *Cuidado exterior* ⇨ 444. Si el centro de información del conductor (DIC) muestra el mensaje de sistema no disponible después de limpiar ambos lados del vehículo hacia las esquinas traseras del vehículo, consulte a su distribuidor.

Si el centro de información del conductor (DIC) muestra el mensaje de sistema no disponible después de limpiar ambos lados del vehículo hacia las esquinas traseras del vehículo, consulte a su distribuidor

Si las pantallas de LCA/TSBZA no se iluminan cuando hay vehículos en la zona ciega y el sistema está limpio, puede ser que el sistema necesite servicio. Lleve el vehículo con su distribuidor.

Cuando el TBZA se desactive por cualquier motivo distinto a que el conductor lo haya apagado, la opción de Alerta de zona ciega del remolque encendida no estará disponible en el menú de personalización.

Manejo con un remolque

Aunque este sistema está destinado a ayudar a los conductores a evitar accidentes de cambio de carril, no reemplaza la visión del conductor y, por lo tanto, debe considerarse una ayuda para el cambio de carril. Incluso con el sistema TSBZA, el conductor debe verificar cuidadosamente si hay objetos fuera de la zona de notificación (por ejemplo, un vehículo que se acerca rápidamente) o un vehículo a lo largo del costado del remolque antes de cambiar de carril.

Tenga precaución mientras cambie carriles cuando arrastre un remolque.

Asistencia de dirección de zona ciega (BZSA)

Advertencia

No dependa de la Asistencia de dirección con zona ciega (BZSA) para evitar choques. Este sistema no reemplaza la necesidad de prestar atención y conducir con seguridad. No tener el cuidado adecuado al conducir puede dar como resultado daños al vehículo, lesiones o la muerte.

- El desempeño de BZSA se puede ver afectado por las condiciones meteorológicas y de la carretera.
- BZSA no proporciona asistencia a la dirección para evitar un vehículo que se encuentre o haya ingresado al carril en el que usted se desplace.
- Si arrastra un remolque, BZSA no evitará que este cruce al carril adyacente. Vigile siempre la posición del remolque durante el arrastre para cerciorarse de que esté en el mismo carril que su vehículo. BZSA solo está

(Continúa)

Advertencia (Continúa)



diseñada para detectar cuando su vehículo cruza involuntariamente las líneas delimitadoras de carril que se han detectado.

Si cuenta con esta característica, el sistema de Asistencia de dirección con zona ciega (BZSA) puede detectar un choque potencial contra un vehículo en movimiento en el carril al que está ingresando. Proporciona un giro breve y súbito del volante para alertarlo de que tome medidas para evitar una colisión.

BZSA funciona con Asistencia de conservación de carril (LKA) y Alerta de cambio de carril (LCA). BZSA opera cuando el vehículo está en una marcha al frente y solo cuando LKA y LCA están activadas y pueden brindar asistencia. Consulte *Asistente de mantenimiento de carril (LKA)* ⇨ 317. Consulte *Alerta de cambio de carril (LCA)* ⇨ 310.

BZSA proporcionará una corrección de la dirección cuando su vehículo esté a punto de abandonar el carril en el que se desplaza en ese momento y existe la probabilidad de una colisión con un vehículo que se encuentra

en el carril adyacente. A diferencia de LKA, la corrección de dirección con BZSA ocurrirá incluso si su direccional está encendida en la dirección de salida del carril.

Además de la intervención de dirección BZSA, el  se volverá ámbar, se escucharán seis pitidos o seis pulsos de asiento, si está equipado con Asiento de alerta de seguridad, y  o  parpadeará en el espejo retrovisor exterior.

Asistente de señales de tráfico

El asistente de señales de tráfico reconoce las señales de tráfico designadas a través de la cámara frontal ubicada detrás del parabrisas frente al espejo retrovisor interior y muestra el límite de velocidad detectado en el Centro de información del conductor (DIC). El Asistente de señales de tráfico requiere una suscripción OnStar activa. Además, se puede utilizar la información de límite de velocidad de la base de datos de mapas del sistema de navegación.

Precaución

El sistema está diseñado para ayudar al conductor dentro de un rango de velocidad definido a discernir ciertas señales de tráfico. Siempre preste atención a las señales de límite de velocidad colocadas.

No ignore las señales de tráfico que no muestra el sistema.

El sistema no percibe ninguna señal distinta a las señales de tráfico convencionales que puedan dar o poner fin a un límite de velocidad. Es posible que no detecte algunas señales de velocidad electrónicas.

Dependiendo de las condiciones meteorológicas o los problemas con las señales de tráfico, es posible que no se reconozca una señal de tráfico o que se muestre una señal diferente de la señal de tráfico real.

No deje que esta característica especial lo tiente a tomar riesgos al conducir.

Siempre adapte la velocidad del vehículo a las condiciones del camino.

(Continúa)

Precaución (Continúa)

Los sistemas de asistencia al conductor no eximen al conductor de la responsabilidad total de la operación del vehículo.

Las señales de tráfico que se detectan son:

- Límite de velocidad
- Señales de limitación

Indicación de pantalla

El límite de velocidad detectado actualmente se muestra en el DIC hasta que se detecte el siguiente límite de velocidad o la señal de fin de límite de velocidad.

El límite de velocidad válido actual se muestra permanentemente en la línea inferior del DIC o en la parte superior izquierda del grupo de instrumentos, dependiendo del vehículo. Si se detecta una señal de velocidad con una señal adicional, también se muestra el símbolo ⊕.

Es posible la indicación de múltiples señales en la pantalla. Un símbolo (--) en un marco indica que se ha detectado una señal que el sistema no puede identificar claramente.

Consulte *Cuadro de instrumentos* ⇨ 121.

Función de alerta

Si está equipado, puede sonar una campanilla cuando haya excedido el límite de velocidad indicado o si se detecta un nuevo límite de velocidad.

La función de alerta puede encenderse o apagarse. Para ver las configuraciones disponibles desde la pantalla de infoentretenimiento, toque Configuración > Pantalla > Grupo de instrumentos.

Cada vez que arranque el vehículo, se activarán las opciones de personalización.

Restablecimiento de sistema

El contenido de la pantalla de señales de tráfico se puede borrar en el Menú de señales de tráfico desde la página Memoria de señales de tráfico seleccionando Restablecer y confirmarlo presionando la rueda giratoria.

Después de un reinicio exitoso, se muestra un símbolo (--) hasta que la siguiente señal de tráfico es detectada o proporcionada por los datos del mapa del sistema de navegación. En algunos casos, el sistema borra automáticamente la memoria de las señales de tráfico.

Detección de señales de tráfico del sistema de navegación

La señal que se muestra actualmente puede originarse a partir de la detección de señales utilizando la cámara o de los datos del mapa del sistema de navegación. Si la señal que se muestra actualmente se origina en los datos del mapa y la información del mapa cambia, se mostrará una nueva señal. Esto puede llevar a la detección de una nueva señal, aunque es posible que no se haya pasado ninguna señal en la carretera.

Limitaciones

Es posible que la memoria de señales de tráfico no funcione correctamente si:

- El área del parabrisas, donde se encuentra la cámara frontal, no está limpia o está afectada por objetos extraños, por ej. calcomanías, tinte de ventanas, etc.
- Las señales de tráfico están cubiertas total o parcialmente, son demasiado bajas o altas o son difíciles de distinguir.
- Las señales de tráfico están mal montadas o dañadas.
- Las señales de tráfico no cumplen con los estándares de señales de tráfico aprobados.

- El límite de velocidad se muestra mediante ciertos tipos de señales de velocidad electrónicas.
- Existen condiciones ambientales adversas, por ej. lluvia intensa, nieve, luz solar directa o sombras.
- Los faros están sucios o mal alineados cuando se conduce de noche.
- Los datos del mapa de navegación son obsoletos.

Asistencia de atención de conductor

Si está equipado, la Asistencia de Atención del Conductor alerta al conductor para que preste más atención al camino al frente. La Asistencia de atención del conductor utiliza un sistema de monitoreo del conductor basado en una cámara. El Sistema de monitoreo del conductor en la columna de dirección monitorea continuamente los movimientos de la cabeza y la ubicación de la vista del conductor para determinar si está somnoliento o fatigado. Dependiendo del nivel de distracción o somnolencia del conductor, la Asistencia de Atención del Conductor proporcionará advertencias visuales, timbres y,

si está equipado, movimientos hápticos para guiar suavemente al conductor para mirar hacia el camino.

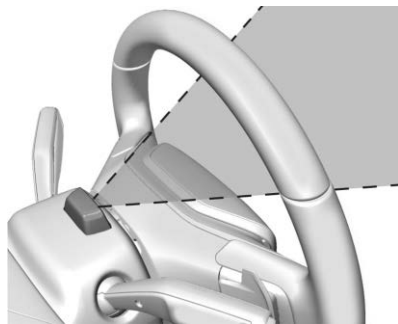

Las gafas de sol, sombreros u otros tipos de ropa que cambien la forma de la cabeza pueden interferir con el desempeño de la cámara. Para mejorar el desempeño de la cámara, suba o baje el volante, o cambie la posición del asiento.

La Asistencia de atención del conductor no graba video ni audio. Sólo está activo mientras se conduce con la función activada.

Cómo activar la Asistencia de atención del conductor

La Asistencia de atención del conductor se enciende automáticamente cada vez que arranca el vehículo. La función se puede activar o desactivar a través de la configuración del vehículo. Para ver las configuraciones disponibles desde la pantalla de infoentretenimiento, toque Configuración > Vehículo > Asistencia de atención al conductor > Detección de somnolencia.

Alertas de somnolencia

Dependiendo del nivel de somnolencia, la Asistencia de Atención del Conductor mostrará alertas en incremento en el grupo de instrumentos. Estas alertas progresan a medida que aumenta el nivel de somnolencia. Cada nivel está designado por una taza de café y un mensaje en el Centro de información del conductor (DIC) que recomienda que el conductor considere tomar un descanso. Dependiendo del nivel de somnolencia del conductor, el sistema también enviará campanillas o alertas hápticas, si está equipado con Asiento de alerta de seguridad. Las alertas

más altas se verán con más frecuencia. No todas las alertas pueden ocurrir durante un evento de somnolencia.

Cuando se produce la alerta de somnolencia máxima, al conductor se le presentarán las siguientes opciones en la pantalla de infoentretenimiento:

- Llamar a un amigo
- Abrir una lista de reproducción
- Navegar al punto de interés (PDI) más cercano

Seleccione una opción de la lista y siga las instrucciones que se muestran en la pantalla de infoentretenimiento.

Limpeza de la cámara

La cubierta de la lente de la cámara en la columna de dirección puede ensuciarse con el tiempo. Si esto ocurre, limpie la cubierta de la lente con un paño suave rociado con limpiador de cristales. Limpie el lente suavemente, luego séquelo. Nunca use paños abrasivos, limpiadores o productos químicos corrosivos de ningún tipo en la cubierta del lente.

Limitaciones

Algunos factores pueden afectar el desempeño de la función de Asistencia de atención del conductor, provocando que no funcione conforme lo previsto. Éstas incluyen (pero no se limitan a):

- Daños al Sistema de monitoreo del conductor, la cámara o la lente.
- La cámara está bloqueada por el volante, las manos u objetos.

Si hay un problema con el sistema, es posible que aparezca un mensaje o icono del DIC en el grupo de instrumentos.

Asistente de mantenimiento de carril (LKA)



Advertencia

El sistema LKA no dirige continuamente el vehículo. Puede que no mantenga el vehículo en el carril o proporcione una alerta de Advertencia de alejamiento del carril (LDW), incluso si se detecta un carril marcado.

(Continúa)

Advertencia (Continúa)

Los sistemas LKA y LDW podrían no:

- Proporcionar una alerta o suficiente asistencia a la dirección para evitar una salida del carril o un accidente.
- Detectar las marcas de carril en condiciones meteorológicas o de visibilidad malas. Esto puede ocurrir si el parabrisas o los faros están bloqueados por suciedad, nieve o hielo, si no están en condiciones adecuadas, o si el sol brilla directamente en la cámara.
- Detectar bordes de la carretera.
- Detectar los carriles sobre carreteras sinuosas o montañosas.

Si LKA sólo detecta marcas de carril en un lado del camino, sólo le ayudará o proporcionará una alerta LDW cuando se acerque al carril en el lado que detectó el marcador de carril. Incluso con LKA y LDW, debe dirigir el vehículo. Siempre mantenga su atención en el camino y conserve la posición adecuada del vehículo dentro del carril, o podría ocurrir daño al vehículo,

(Continúa)

Advertencia (Continúa)

lesiones o muerte. Siempre mantenga el parabrisas, los faros, y los sensores de cámara limpios y en buenas condiciones. No utilice LKA en condiciones de mal tiempo.

**Advertencia**

Usando LKA mientras arrastra un remolque o en caminos resbalosos podría ocasionar la pérdida del control del vehículo y un accidente. Apague el sistema.

Si está equipado, LKA puede ayudar a evitar choques debido a alejamientos involuntarios del carril. Este sistema usa una cámara para detectar las marcas de carril. El sistema LKA puede estar listo para ayudar arriba de aproximadamente 50 km/h (31 mph). LKA puede ayudar girando suavemente el volante si el vehículo se acerca a una marca de carril detectada. También puede proporcionar una alerta de Advertencia de desvío de carril (LDW) si el vehículo cruza inadvertidamente una marca de carril detectada. LKA no ayudará o alertará si la direccional está activa en la dirección del desvío del carril, o si detecta



que está acelerando, frenando o realizando dirección activa. LKA se puede anular girando el volante. Si el sistema detecta que dirige intencionalmente a través de un marcador de carril, la LDW puede no proporcionarse. No espere que la LDW ocurra cuando cruce intencionalmente un marcador de carril.

Funcionamiento del sistema

El sensor de la cámara LKA se encuentra en el parabrisas, adelante del espejo retrovisor.

Para encender y apagar LKA, presione  en la consola central.

LKA puede no estar disponible en temperaturas extremadamente frías de menos de aproximadamente -30°F (-34°C).

Cuando este encendido,  es blanco y cambia a verde si LKA está disponible para asistir y proporcionar alertas LDW. Puede ayudar haciendo girar suavemente el volante y mostrar  en ámbar si el vehículo se acerca a un carril detectado marcado sin necesidad de utilizar una señal de giro en esa dirección. También puede proporcionar una alerta LDW parpadeando  en ámbar al cruzar la marca de carril. Además, podría

escuchar tres campanillas a la derecha o izquierda, dependiendo de la dirección de salida del carril.

Tome la dirección

El sistema LKA no dirige continuamente el vehículo. Si LKA no detecta dirección activa del conductor, se puede proporcionar una alerta, un sonido, o un mensaje en el Centro de información del conductor (DIC). Mueva el volante de dirección para descartar.

Cuando el sistema parece no funcionar de manera adecuada

El rendimiento del sistema puede verse afectado por:

- Vehículos cercanos adelante.
- Cambios repentinos de iluminación, como cuando se conduce a través de túneles.
- Carreteras ladeadas.
- Caminos con marcas pobres de carril, como las carreteras de dos carriles.

Si el sistema LKA no funciona correctamente cuando las marcas de carril son claramente visibles, la limpieza del parabrisas puede ayudar.

Un mensaje de sistema no disponible se puede mostrar si la cámara está bloqueada. El sistema LKA no necesita servicio.

Las alertas de asistencia LKA y/o LDW pueden ocurrir debido a marcas de alquitrán, sombras, grietas en la carretera, marcas de carril temporales o en construcción, o de otras imperfecciones de la carretera. Éste es el funcionamiento normal del sistema; el vehículo no necesita servicio. Apague LKA si estas condiciones continúan.

Grabador de visión panorámica

Si cuenta con esta característica, este sistema graba video a partir de las cámaras de visión envolvente en una unidad de memoria USB. No se graba audio.

El uso continuo del Grabador de visión envolvente degradará la memoria USB y reducirá su vida útil. Con el tiempo se necesitará una memoria de reemplazo.

Inserte una memoria USB en el puerto USB en la consola central. Expulse la memoria USB con el botón en el menú de configuración antes de retirar la memoria USB del vehículo. Para acceder a la configuración, seleccione Grabador de visión envolvente en la pantalla de inicio de

infoentretenimiento. Retírela sin usar el botón de expulsión podría corromper el archivo de video y/o la memoria USB.

Activar: Después de insertar una memoria USB, toque Grabador de visión envolvente en la pantalla de inicio de infoentretenimiento y siga las indicaciones. Al finalizar, la grabación comenzará automáticamente cuando se cierre la aplicación. La grabación continúa hasta que se apaga en la pantalla de configuración, se vuelve a abrir la aplicación o se apaga el vehículo.

Desactivar: Toque Grabador de visión envolvente en la pantalla de inicio de infoentretenimiento. Desactive Grabación continua en la configuración.

Seleccione entre los siguientes cuando el vehículo esté en P (Estacionamiento) y se abra el reproductor de video:

Salir: Toque el botón de pantalla de inicio de infoentretenimiento para regresar a la pantalla de inicio.

Cronograma de video: Toque para ver el cronograma del video. El cronograma del video muestra imágenes en miniatura del video de cada conducción que se pueda reproducir. Arrastre el cronograma a la fecha/hora deseadas para comenzar la reproducción.

Rebobinar: Toque para regresar al video anterior.

Reproducir/Pausa: Toque para reproducir o pausar un video grabado.

Avance rápido: Toque para avanzar al siguiente video.

Vistas de cámara: Toque los botones del ícono de cámara en la imagen del vehículo para alternar entre vistas de cámara. La vista de cámara predeterminada muestra el frente del vehículo. Además:

- El video grabado se almacena en la memoria USB en archivos de cinco minutos de duración.
- Todos los archivos se pueden ver en la aplicación de reproducción o cuando una computadora personal (PC) lee la memoria USB.
- Una vez que la memoria USB ha grabado dos horas de video, se sobrescribirán los archivos más antiguos.

Eliminar datos: Retire la memoria USB del vehículo e insértela en una PC para eliminar manualmente el archivo.

El Grabador de visión envolvente puede no funcionar si:

- No hay una memoria USB. Asegúrese de haber insertado una memoria USB que cumpla las especificaciones. Si ya está insertada, retírela y vuelva a insertarla.
- La memoria USB o los archivos de video están corruptos. Retire la memoria USB, formateela en una computadora e intente de nuevo.
- La memoria USB no tiene suficiente capacidad. Si existen datos anteriores, elimínelos de la memoria USB.
- Hay un error del sistema. Siga las indicaciones en pantalla para resolver el error.

Cámaras conectadas

Si está equipado, las Cámaras conectadas pueden grabar video del vehículo en las siguientes situaciones:

- Si se detecta un accidente.
- Si se activa el sistema de alarma del vehículo.
- Cuando el usuario activa el sistema para la transmisión móvil.

Con una suscripción OnStar activa, las grabaciones se pueden cargar a su cuenta OnStar. Consulte *Descripción general OnStar* ⇨ 474. Las grabaciones de accidente del vehículo y de alarma antirrobo cargarán un archivo grabado bajo ciertas condiciones.

Las grabaciones se pueden ver en un dispositivo móvil conectado utilizando la aplicación myCadillac.

Configuración del Sistema

Para tener acceso a la configuración, seleccione  en la pantalla de inicio de infoentretenimiento.

Siempre revise la configuración cuidadosamente antes de usarla. Algunas configuraciones le permiten elegir qué cámaras están activadas. También puede hacer cambios a la configuración de su dispositivo móvil conectado cuando el vehículo está apagado a través de la aplicación myCadillac. Si cambia la configuración mientras el vehículo estaba apagado, el conductor será informado de los cambios la siguiente vez que el vehículo se encienda a través de un mensaje del vehículo.

Grabación de accidente

Si está equipado y activado, las cámaras conectadas automáticamente registran el exterior del vehículo brevemente antes y después de un accidente. Algunos accidentes del vehículo pueden tener impacto o inhibir la capacidad de grabar y cargar archivos de video a una cuenta OnStar.

Grabación de seguridad

Si la Grabación de seguridad está equipada y activada, las Cámaras conectadas automáticamente graban el exterior del vehículo y, cuando se seleccione en Settings (Configuración), el interior, si la alarma antirrobo está activada. Para tener acceso a la configuración, seleccione  en la pantalla de inicio de infoentretenimiento.

Vista en vivo

Si está equipado y activado, el video en vivo se puede enviar o recibir a través de una solicitud de transmisión móvil.

Cuando el vehículo está encendido, se pedirá al conductor que acepte o rechace una solicitud de transmisión móvil. Cuando el vehículo está apagado, la pantalla de infoentretenimiento

se encenderá con la misma solicitud, pero se aceptará automáticamente después de un breve período de tiempo.

Las sesiones de transmisión se pueden guardar por el usuario y están disponibles para ver o descargar de la cuenta OnStar conectada.

Limitaciones

Las cámaras conectadas pueden no estar disponibles en todos los lugares o en todas las condiciones del vehículo. Las grabaciones cargadas a un dispositivo móvil conectado estarán disponibles en su cuenta por un tiempo limitado.

Las funciones están sujetas a cambios. Algunas características se pueden activar con un servicio de suscripción adicional.

Declaración de privacidad

Cámaras conectadas requiere aceptación de los Términos y Condiciones de Cámara conectada, así como los Servicios conectados OnStar y la Declaración de privacidad.

Cada intento de transmisión y grabación requiere el permiso del cliente, ya sea en la configuración o por solicitud. Sólo dispositivos móviles, que están vinculados a su vehículo, pueden solicitar transmisión móvil. El cliente

es responsable de informar a otros que se está realizando la grabación y seguir todas las leyes y regulaciones de seguridad mientras utiliza Cámaras conectadas. GM no accederá a estos videos a menos que se requiera hacerlo por la ley o para los propósitos de soporte de servicio del cliente.

Combustible

Combustible Top Tier

GM recomienda el uso de Gasolina detergente TOP TIER para mantener el motor limpio, reducir depósitos del motor, y mantener el desempeño óptimo del vehículo. Busque el Logotipo TOP TIER o vea www.toptiergas.com respecto a una lista de comercializadores de Gasolina detergente TOP TIER y países aplicables.



Combustible recomendado



Se recomienda gasolina sin plomo Premium que cumpla la especificación D4814 de ASTM con una clasificación de octanaje publicada $(R+M)/2$ de 91 o mayor. Si no está disponible, se puede usar gasolina sin plomo con una clasificación de octanaje publicada de 87, pero resultará en un desempeño y capacidad

de conducción reducidos. Si se escucha un golpeteo fuerte al utilizar gasolina de 91 octanos o mayor, el motor necesita servicio. No use ningún combustible etiquetado como E85 o FlexFuel. No utilice gasolina con niveles de etanol mayor a 15% en volumen.

Combustibles prohibidos

Precaución

No utilice combustibles con cualquiera de las siguientes condiciones; ya que podría dañar el vehículo y anular su garantía:

- Para vehículos que no son FlexFuel, combustible etiquetado con más de 15% de etanol por volumen, tal como mezclas de etanol de nivel medio (etanol de 16–50%), E85, o FlexFuel.
- Combustible con cualquier cantidad de metanol, metilal, ferroceno, y anilina. Estos combustibles pueden corroer las partes metálicas del sistema de combustible o dañar las partes de plástico o hule.

(Continúa)

Precaución (Continúa)

- Combustible que contenga metales como manganeso metilciclopentadienil tricarbonilo (MMT), los cuales pueden dañar el sistema de control de emisiones y las bujías.
- Combustible con un octanaje publicado de menos que el combustible recomendado. El uso de este combustible reducirá la economía de combustible y el rendimiento, y puede disminuir la vida útil del catalizador de emisiones.

Combustible en países extranjeros

Las puntuaciones de octanaje de combustible publicadas de Estados Unidos, Canadá y México en el índice antidetonante (AKI). Para combustible no para su uso en un país extranjero, consulte *Combustibles prohibidos* ⇨ 322.

Aditivos del combustible

Se recomienda ampliamente el uso de Gasolina detergente TOP TIER para uso con su vehículo. Si su país no tiene Gasolina Detergente TOP TIER, agregue Tratamiento de Sistema de Combustible ACDelco Plus – Gasolina al tanque de combustible de gasolina del vehículo en cada cambio de aceite o 15 000 km (9,000 millas), lo que ocurra primero. La Gasolina detergente TOP TIER y el Tratamiento de Sistema de Combustible ACDelco Plus – Gasolina ayudarán a mantener el combustible del motor de su vehículo libre de depósitos y desempeñarse de manera óptima.

Llenado del tanque

Una flecha en el indicador de combustible indica en qué lado del vehículo está la puerta de combustible. Consulte *Indicador de combustible* ⇨ 123.



Advertencia

Los vapores de combustible y combustible se incendian violentamente y puede causar lesiones o la muerte.

(Continúa)

Advertencia (Continúa)

Siga estos reglamentos para ayudar a evitar lesiones a usted y a otros:

- Lea y siga todas las instrucciones en la isla de la bomba de combustible.
- Apague el motor al cargar gasolina.
- Mantenga las chispas, flamas y materiales humeantes lejos de la gasolina.
- No deje la bomba de gasolina sin atención.
- Evite usar dispositivos electrónicos cuando cargue combustible.
- No vuelva a entrar en el vehículo mientras carga gasolina.
- Mantenga a los niños alejados de la bomba de gasolina; y nunca permita que los niños carguen gasolina.
- Antes de tocar la boquilla de relleno, toque un objeto metálico para descargar la electricidad estática de su cuerpo.

(Continúa)

Advertencia (Continúa)

- El combustible se puede rociar si la boquilla de relleno se inserta demasiado rápido. Este rocío de gasolina puede suceder si el tanque está casi lleno, y es más común en clima caluroso. Inserte la boquilla de relleno despacio y espere a que se detenga cualquier ruido de silbido antes de comenzar el flujo de combustible.

La puerta de combustible se desbloquea cuando se desbloquean las puertas del vehículo. Consulte *Operación de llave remota* ⇨ 8.



Para abrir la puerta del combustible, presione y suelte el borde central hacia atrás de la puerta.

El sistema de relleno de combustible sin tapa no tiene una tapa de combustible. Inserte completamente y asegure la boquilla de relleno, durante el reabastecimiento.

⚠ Advertencia

Llenar el tanque de combustible en exceso más de tres clics de una boquilla de llenado estándar puede causar:

- Problemas de desempeño del vehículo, incluyendo paro del motor y daño en el sistema de combustible.
- Derrames de combustible.
- Bajo ciertas condiciones el combustible se enciende.

⚠ Advertencia

Si comienza un incendio mientras está cargando gasolina, no retire la boquilla de relleno. Corte el flujo de gasolina apagando la bomba o notificando al encargado de la estación. Aléjese del área de inmediato.

Tenga cuidado de no derramar gasolina. Espere cinco segundos al terminar de cargar antes de retirar la boquilla de relleno. Limpie la gasolina de las superficies pintadas lo más rápido posible. Consulte *Cuidado exterior* ⇨ 444. Empuje la puerta de combustible cerrada hasta que trabaje.

Llenado del tanque con un contenedor portátil de combustible

Advertencia

Intentar reabastecer desde un contenedor de combustible portátil sin usar el adaptador de embudo puede causar un derrame y dañar el sistema de combustible sin tapa. Esto puede causar un incendio. Usted u otras personas pueden sufrir quemaduras graves y el vehículo se puede dañar.

Si el vehículo se queda sin combustible y debe ser llenado con un contenedor portátil de combustible:

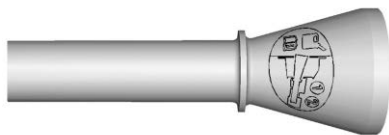

1. Localice el adaptador de embudo sin tapa.
2. Inserte y asegure el embudo dentro del sistema de combustible sin tapa.
3. Quite y limpie el adaptador de embudo y regréselo a su ubicación de almacenaje.

Cómo llenar un contenedor portátil combustible

Advertencia

Nunca llene un contenedor de combustible portátil dentro del vehículo. La descarga de electricidad estática del contenedor podría encender el vapor del combustible. Usted

(Continúa)

Advertencia (Continúa)

u otras personas pueden sufrir quemaduras graves y el vehículo se puede dañar. Para evitar lesiones a usted o a terceros:

- Llene combustible únicamente en contenedores aprobados.
- No rellene un contenedor mientras está dentro de un vehículo, en la cajuela de un vehículo, sobre la plataforma de una camioneta pickup o sobre cualquier superficie que no sea el suelo.
- Ponga la boquilla en contacto con el interior de la abertura del contenedor antes de operarla. Mantenga el contacto hasta que se complete el relleno.
- Mantenga las chispas, flamas y materiales humeantes lejos de la gasolina.
- Evite usar dispositivos electrónicos cuando cargue combustible.

Remolque transporte

Información general sobre remolque

Sólo utilice equipo de remolque diseñado para el vehículo. Póngase en contacto con su distribuidor de remolques para obtener asistencia sobre la preparación del vehículo para transportar un remolque. Lea la sección completa antes de arrastrar un remolque.

Para remolcar un vehículo desactivado, consulte *Transporte de vehículo deshabilitado* ⇨ 439. Para remolcar el vehículo detrás de otro vehículo tal como una casa rodante, consulte *Remolcar vehículo recreativo* ⇨ 440.

Características de manejo y sugerencias de remolque



Advertencia

Podría perder el control al arrastrar un remolque si no se utiliza el equipo correcto o si el vehículo no se maneja de manera adecuada. Por ejemplo, si el

(Continúa)

Advertencia (Continúa)

remolque es demasiado pesado o los frenos del remolque son inadecuados para la carga, el vehículo puede no detenerse como se espera. Usted y otros podrían resultar gravemente heridos. El vehículo también podría resultar dañado y las reparaciones no serán cubiertas por la garantía del vehículo. Únicamente jale un remolque si ha seguido todos los pasos en esta sección. Solicite a su distribuidor consejos e información sobre cómo jalar un remolque con el vehículo.

Manejo con un remolque

Remolcar es muy diferente de manejar el vehículo sin remolque. Remolcar afecta el manejo, aceleración, frenado, durabilidad y rendimiento de combustible del vehículo. El remolque exitoso y seguro requiere el uso adecuado de equipo correcto.

La siguiente información cuenta con muchas sugerencias y reglas de seguridad importantes probadas con el tiempo. Muchas de estas son importantes para su seguridad y para la seguridad de sus pasajeros. Lea con cuidado esta sección antes de arrastrar un remolque.

Cuando arrastre de un remolque:

- Siga todas las leyes estatales y locales que apliquen al arrastre del remolque. Estos requerimientos varían de un estado a otro.
- Instale espejos retrovisores laterales extendidos en su vehículo si su visibilidad es limitada o restringida al remolcar. Las leyes estatales pueden requerir el uso de espejos retrovisores laterales extendidos.
- Las leyes estatales pueden requerir el uso de espejos retrovisores laterales extendidos. Si su visibilidad es limitada o está restringida mientras remolca, instale espejos retrovisores laterales extendidos en su vehículo, incluso si no se requieren.
- No arrastre un remolque durante los primeros 800 km (500 mi) de uso del vehículo para evitar daños al vehículo.
- Realice el primer cambio de aceite antes de remolque pesado.
- No conduzca a más de 80 km/h (50 mph) y no realice arranques con el aceleración completa durante los primeros 800 km (500 mi) de arrastre del remolque.

- Remolque en D (Conducción). Si está equipado, se recomienda el modo Remolque/transporte para remolques más pesados. Consulte *Control de modo del conductor* ⇨ 247. Si la transmisión realiza cambios descendentes demasiado a menudo, se puede seleccionar una velocidad menor utilizando el Modo manual. Consulte *Modo manual (Sólo Serie V)* ⇨ 234 *Modo manual (Excepto Serie V)* ⇨ 235.

Si está equipado, las características de asistencia al conductor siguientes se deben desactivar al arrastrar un remolque, y se pueden desactivar automáticamente cuando se detecta un remolque:

- Asistencia de estacionamiento
- Asistencia de estacionamiento automático (APA)
- Frenado automático en reversa (RAB)
- Alerta de tráfico trasero cruzando (RCTA)
- Frenado por Cruce de Tráfico Trasero
- Alerta de cambio de carril (LCA)

- Super Cruise y Control de velocidad constante adaptativo (ACC), a menos que esté equipado con funcionalidad para remolcar, consulte *Control de velocidad adaptativo* ⇨ 254.

Frenado autónomo de emergencia (AEB), y Frenado con peatón adelante (FPB) deben estar ajustados en Alerta, a menos que esté equipado con Super Cruise.



Advertencia

Para evitar lesiones serias o la muerte a partir de monóxido de carbono (CO), cuando arrastre un remolque:

- No maneje con la puerta trasera, cajuela o ventana trasera abierta.
- Abra totalmente las ventilas que están sobre o debajo del tablero de instrumentos.
- Ajuste el sistema de control de clima en un ajuste que introduzca aire externo únicamente. Consulte "Sistemas de control del clima" en el índice.

(Continúa)

Advertencia (Continúa)

Para obtener más información sobre el monóxido de carbono, consulte *Emisiones del motor* ⇨ 230.

El jalar un remolque requiere experiencia. La combinación del vehículo y el remolque es más larga y no responde tan bien como el vehículo mismo. Familiarícese con el manejo y frenado conduciendo en una superficie de camino nivelado antes de conducir en caminos públicos.

La estructura del remolque, las llantas, y los frenos deben tener la capacidad para llevar la carga pretendida. Equipo de remolque inadecuado puede causar la combinación para operar en una manera inesperada o insegura. Antes de conducir, revise todas las partes del gancho y accesorios del remolque, las cadenas de seguridad, los conectores eléctricos, las luces, las llantas, y los espejos. Consulte *Equipo de remolque* ⇨ 334. Si el remolque cuenta con frenos eléctricos, arranque la combinación moviéndola y a continuación aplique manualmente el controlador del freno del remolque para verificar que los frenos del remolque funcionen. Durante el viaje, verifique

ocasionalmente que la carga y el remolque estén seguros y que las luces y frenos del remolque funcionen.

Remolque con sistema de control de estabilidad

Al remolcar, es posible que escuche el sistema de control de estabilidad. El sistema reacciona al movimiento del vehículo causado por el remolque, que ocurre principalmente al dar vuelta. Esto es normal al jalar remolques más pesados.

Distancia delantera

Manténgase por lo menos dos veces más lejos detrás del vehículo de adelante que cuando conduce sin remolque para ayudar a evitar frenado brusco y giros repentinos.

Rebase

Al remolcar se requiere una mayor distancia para rebasar. La combinación del vehículo y el remolque no acelerará tan rápidamente y es mucho más larga que el vehículo únicamente. Es necesario avanzar mucho más después de rebasar un vehículo antes de poder volver al carril. Paso en caminos nivelados. Evite pasar sobre colinas si es posible.

Retroceder

Sostenga la parte inferior del volante con una mano. Para mover el remolque a la izquierda, mueva esa mano hacia la izquierda. Para mover el remolque a la derecha, mueva esa mano hacia la derecha. Siempre retroceda lentamente y, si es posible, que alguien lo ayude guiándolo.

Vueltas

Precaución
Gire más lentamente y realice arcos más amplios cuando arrastre un remolque para prevenir daño a su vehículo. Hacer vueltas muy cerradas podría causar que el remolque haga contacto con el vehículo.

Realice vueltas más amplias cuando remolque para evitar que el remolque cruce sobre bordes suaves, sobre aceras, o golpee señales de camino, árboles, u otros objetos. Siempre indique las vueltas con suficiente anticipación. No gire o frene repentinamente.

Remolque en pendientes

Reduzca la velocidad y cambie a una velocidad menor antes de descender por una pendiente cuesta abajo larga o pronunciada. Si no se cambia la transmisión a una velocidad menor, los frenos se pueden sobrecalentar y resultar en una eficiencia reducida del frenado.

Remolque en D (Conducción). Si la transmisión cambia demasiado a menudo bajo cargas pesadas y/o condiciones de colinas, considere cambiar la transmisión a una velocidad más baja, o si está equipado, utilice el Modo de remolque/transporte.

El refrigerante ebulle en una temperatura menor en altitudes más elevadas que en menores altitudes. Si apaga el motor inmediatamente después de remolcar sobre pendientes muy inclinadas a grandes altitudes, el vehículo podría mostrar señales similares al sobrecalentamiento. Para evitar esto, permita que el vehículo siga encendido, de preferencia sobre terreno plano, con la transmisión en P (estacionamiento) y espere unos minutos antes de apagarlo.

Sistemas de visualización

Si está equipado, los sistemas de visualización en el vehículo pueden mejorar la visibilidad mientras se engancha, retrocede y conduce con un remolque. Consulte *Sistemas avanzados de asistencia al conductor* ⇨ 284.

Estacionamiento en pendientes

Advertencia

Para prevenir lesiones serias o la muerte, siempre estacione su vehículo y remolque en una superficie nivelada cuando sea posible.

Cuando estacione su vehículo y su remolque en una colina:

1. Presione y sostenga el pedal del freno, pero no cambie a P (estacionamiento). Gire las llantas hacia la banqueta si está en posición cuesta abajo, o hacia el tráfico si está en posición cuesta arriba.
2. Haga que otra persona coloque calzas debajo de las ruedas del remolque.

3. Cuando las cuñas de la rueda estén colocadas, libere gradualmente el pedal del freno para permitir que las cuñas soporten la carga del remolque.
4. Vuelva a presionar el pedal del freno. Después, aplique el freno de estacionamiento y cambie a P (estacionamiento).
5. Libere el pedal del freno.

Volver a avanzar después de estacionarse en una pendiente

1. Aplique y mantenga presionado el pedal del freno.
 - Arranca el motor.
 - Cambie a la velocidad deseada.
 - Libere el freno de estacionamiento.
2. Suelte el pedal del freno.
3. Maneje lentamente hasta que el remolque esté fuera de las calzas.
4. Deténgase mientras otra persona quita las calzas.

Lanzamiento y recuperación de bote

Retroceso de remolque hacia el agua

Advertencia

- Pida que todos los pasajeros salgan del vehículo antes de retroceder a la parte inclinada de la rampa. Baje las ventanas del conductor y del pasajero antes de retroceder en la rampa. Esto proporcionará un medio de escape en el improbable caso de que el vehículo se deslice dentro del agua.
- Si la superficie de lanzamiento del bote es resbaladiza, pida que el conductor permanezca en el vehículo con el pedal del freno aplicado mientras se lanza el bote. El lanzamiento del bote puede ser especialmente resbaladizo en marea baja cuando parte de la rampa estuvo sumergida previamente en la marea alta. No retroceda en la rampa para lanzar el bote si no está seguro que el vehículo puede mantener la tracción.

(Continúa)

Advertencia (Continúa)

- No mueva el vehículo si alguien está en la trayectoria del remolque. Algunas partes del remolque podrían estar debajo del agua y no ser visibles para las personas que ayudan a lanzar el bote.

Desconecte el cableado al remolque antes de retroceder el remolque hacia el agua para evitar daño a los circuitos eléctricos en el remolque. Vuelva a conectar el cableado al remolque después de retirar el remolque del agua. Si el remolque tiene frenos eléctricos que puedan funcionar cuando el remolque se sumerge, deje el conector eléctrico del remolque conectado para mantener la funcionalidad del freno del remolque mientras está en la rampa para botes.

Para retroceder el remolque al agua:

1. Si está equipado, coloque el vehículo en Tracción en las cuatro ruedas alta o Tracción en las cuatro ruedas automática.
2. Retroceda lentamente por la rampa de botes únicamente hasta que el bote esté flotando, pero no más de lo necesario.
3. Presione y sostenga el pedal del freno, pero no cambie a P (estacionamiento).

4. Pida que alguien coloque calzas debajo de las ruedas delanteras del vehículo.
5. Libere gradualmente el pedal del freno para permitir que las calzas soporten la carga del remolque.
6. Vuelva a presionar el pedal del freno. Después, aplique el freno de estacionamiento y cambie a P (estacionamiento).
7. Libere el pedal del freno.

Extracción del remolque del agua

Para jalar el remolque desde el agua:

1. Oprima y mantenga presionado el pedal del freno.
2. Arranque el vehículo y cambie a D (Conducción).
3. Libere el freno de estacionamiento.
4. Suelte el pedal del freno.
5. Maneje lentamente hasta que las llantas estén fuera de las calzas.
6. Deténgase mientras otra persona quita las calzas.
7. Jale lentamente el remolque del agua.

8. Una vez que el vehículo y el remolque se hayan conducido desde la parte inclinada de la rampa de botes, el vehículo se puede cambiar de tracción en las cuatro ruedas alta. Cambie al modo de conducción que sea apropiado para las condiciones del camino.

Precaución

Si las llantas del vehículo comienzan a girar y el vehículo comienza a deslizarse hacia el agua, retire su pie del pedal del acelerador y aplique el pedal del freno. Busque ayuda para que el vehículo sea remolcado hacia arriba de la rampa.

Mantenimiento al jalar un remolque

Un vehículo utilizado para remolcar los remolques requiere servicio más a menudo. Consulte *Programa de mantenimiento* ⇨ 455. Es especialmente importante revisar el aceite del motor, lubricante de eje, las bandas, el sistema de enfriamiento, y el sistema de freno antes y durante cada viaje.

Revise periódicamente que todas las tuercas y pernos en el gancho del remolque estén apretados.

Enfriamiento del motor al jalar un remolque

El sistema de enfriamiento puede sobrecalentarse de manera temporal durante las condiciones severas de operación. Consulte *Sobrecalentamiento del motor* ⇨ 376.

Arrastre de remolque

Precaución

Jalar un remolque de manera inadecuada puede dañar el vehículo y resultar en costosas reparaciones no cubiertas por la garantía del vehículo. Para transportar un remolque correctamente, siga las instrucciones de esta sección y visite a su distribuidor para información importante sobre como jalar un remolque con el vehículo.

La siguiente información contiene consejos y reglas de seguridad importantes sobre el remolque para su seguridad y la de los pasajeros. Lea con cuidado esta sección antes de arrastrar un remolque.

Peso del remolque

Advertencia

Nunca exceda la capacidad de remolque para su vehículo.

El transporte de remolque seguro requiere monitorear el peso, velocidad, altitud, pendientes del camino, temperatura exterior, dimensiones del frente del remolque, y qué tan frecuentemente se usa el vehículo para jalar un remolque.

Clasificaciones de peso de remolque

Al arrastrar un remolque, el peso combinado del vehículo, el contenido del vehículo, el remolque y el contenido del remolque debe estar por debajo de todas las clasificaciones de peso máximo para el vehículo, incluyendo:

- Clasificación de peso bruto combinado (GCWR)
- Clasificación de peso bruto vehicular (GVWR)
- Clasificación de peso máximo de remolque
- Clasificación de peso bruto de eje-Trasero (GAWR-RR)

- Clasificación de peso máximo de lengüeta de remolque

Consulte "Ajuste del enganche de distribución de peso" en *Equipo de remolque* ⇨ 334 para determinar si se requieren barras de equalización para obtener la clasificación máxima de peso del remolque.

Vea "Frenos de remolque" en *Equipo de remolque* ⇨ 334 para determinar si se requieren frenos en función del peso del remolque.

La única manera de asegurarse que no se exceden las clasificaciones de peso es verificar con una báscula.

Advertencia

Usted y otros podrían resultar seriamente lesionados o morir si el remolque es demasiado pesado o los frenos del remolque son inadecuados para la carga. El vehículo podría resultar dañado y las reparaciones no serán cubiertas por la garantía del vehículo.

(Continúa)

Advertencia (Continúa)

Únicamente jale un remolque si ha seguido todos los pasos en esta sección. Solicite a su distribuidor consejos e información sobre cómo jalar un remolque.

Clasificación de peso bruto combinado (GCWR)

GCWR es el peso total permisible del vehículo completamente cargado y el remolque incluyendo los pasajeros, carga, equipo y accesorios. No exceda el GCWR para su vehículo.

Para verificar que el peso del vehículo y del remolque estén dentro del GCWR del vehículo, siga estos pasos:

1. Comience con el "peso en vacío."
2. Agregue el peso del remolque cargado con la carga y listo para el viaje.
3. Agregue el peso de todos los pasajeros.
4. Agregue el peso de toda la carga en el vehículo.

5. Agregue el peso del herraje del enganche, como una barra de tracción, bola, barras de equalización de carga o barras estabilizadoras.
6. Agregue el peso de cualquier accesorio o equipo de posventa agregado al vehículo.

El peso resultante no puede exceder el valor de GCWR.

La GCWR también se puede confirmar pesando el vehículo y el remolque en una báscula pública. El vehículo y el remolque deben cargarse para el viaje con pasajeros y carga.

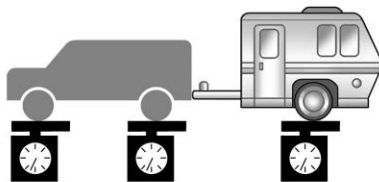
**Alerta de Peso bruto combinado (GCW)**

Si está equipado, la Alerta de peso bruto combinado (GCW) puede mostrar mensajes en el Centro de información del conductor (DIC) y la pantalla de infoentretenimiento.

El vehículo-remolque puede estar por encima de la clasificación GCW: El mensaje ámbar indica el peso combinado del vehículo y el remolque debe confirmarse en una báscula para asegurarse que no exceda la Clasificación de peso bruto combinado (GCWR).

El vehículo-remolque ha superado la clasificación GCW: El mensaje rojo indica el peso combinado del vehículo y el remolque probablemente excede la GCWR. El peso combinado del vehículo y el remolque debe confirmarse en una báscula y reducirse, si es necesario.

Consulte "Clasificación de peso bruto combinado". El vehículo no mide el peso cargado de su vehículo o remolque, en cambio usa los datos del vehículo para calcular estos pesos después de comenzar un viaje.

La alerta no se activará a menos que:

- La función esté encendida en la Aplicación de remolque, consulte *Aplicación de remolque* ↪ 347; y

- El cliente ha conducido el vehículo lo suficiente para adquirir los datos líquidos para calcular la masa total del vehículo y el remolque; y
- El peso estimado es lo suficientemente alto como para activar la alerta.

Si ve el mensaje de alerta, detenga el vehículo cuando sea seguro y revise si el vehículo y el remolque están sobrecargados con una báscula. Consulte "Peso máximo de remolque" a continuación.



Advertencia

Siempre determine los pesos reales del vehículo y remolque cargados utilizando una báscula de vehículo antes de comenzar un viaje. Nunca use la Alerta de GCW para determinar si el vehículo y el remolque están cargados adecuadamente o sobrecargados. No conduzca con un vehículo o remolque sobrecargado. Podrían ocurrir la muerte, lesiones serias o daño a la propiedad.

La GCWR sólo es una de las clasificaciones de peso máximo aplicables a su vehículo y remolque. La Alerta GCW no calcula si

el vehículo por sí solo excede la GVWR, el peso del eje trasero excede la GAWR-RR, el remolque excede la clasificación de peso máximo del remolque o el peso de la lengüeta del remolque excede la clasificación de peso máximo de lengüeta del remolque. Siempre verifique que el peso del vehículo, el contenido del mismo, el remolque y el contenido del remolque y la lengüeta del remolque sean menores a todas estas clasificaciones máximas de peso. Consulte la sección "Peso máximo de remolque" a continuación.

Clasificación de peso bruto vehicular (GVWR)

Para información sobre la capacidad de carga máxima del vehículo, consulte *Límites de carga del vehículo* ⇨ 217. Cuando calcule el GVWR con el remolque conectado, el peso de la lengüeta del remolque se debe incluir como parte del peso que transporta el vehículo.

Pero máximo del remolque

La clasificación de peso máximo de remolque se calcula utilizando el proceso definido por SAE J2807 y en base al modelo y tren motriz del vehículo. Este proceso asume que el vehículo de remolque tiene un conductor, un pasajero

del asiento delantero, y todo el equipo de remolque requerido. La clasificación de peso máximo de remolque representa el remolque más pesado que el vehículo puede remolcar, pero puede ser necesario reducir el peso del remolque para mantenerse dentro del GCWR, GVWR, carga máxima de la lengüeta del remolque o GAWR-RR. Esto es especialmente cierto para los vehículos más pesados con contenido de opción alta.

Clasificación de peso máximo de lengüeta de remolque

La Clasificación de peso máximo de lengüeta de remolque es el peso permisible de la lengüeta del remolque que puede soportar el vehículo utilizando un enganche convencional de remolque. Puede ser necesario reducir el peso total del remolque para mantenerse dentro del peso máximo de la lengüeta del remolque manteniendo a la vez el equilibrio de carga correcto del remolque.

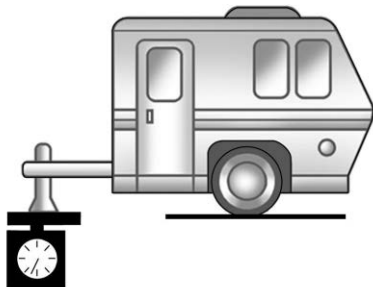

No exceda un peso máximo de la lengüeta del remolque de 567 kg (1,250 lbs) para un gancho de remolque convencional.

El peso de lengüeta de remolque contribuye al peso bruto vehicular (GVW). GVW incluye el peso en vacío de su vehículo, cualquier pasajero, carga, equipo y el peso de la lengüeta del remolque. Las opciones del vehículo, pasajeros, carga y equipo reducen el peso de lengüeta máximo permisible que puede transportar el vehículo, que también reduce el peso máximo permisible del remolque.

Balace de carga de remolque

Se debe mantener el balance de carga del remolque correcto para asegurar la estabilidad del remolque. El balance de carga incorrecto es la causa principal de viraje del remolque.

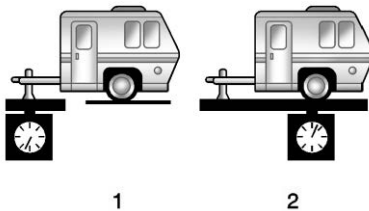

El peso de la lengüeta de remolque (1) debe ser 10–15% del peso total del remolque cargado (2). Algunos tipos de remolques específicos, como remolques de bote, están fuera de estos rangos. Siempre consulte el manual de propietario del remolque para el peso de lengüeta de remolque recomendado para cada remolque. Nunca exceda las cargas máximas para su vehículo, gancho y remolque.

El porcentaje de balance de carga de remolque se calcula como: peso de lengüeta de remolque (1) dividido entre el peso total de carga del remolque (2) multiplicado por 100.

Después de cargar el remolque, pese por separado el remolque y la lengüeta del remolque. Calcule el porcentaje de balance de carga del remolque para ver si los pesos y la distribución son adecuados para su vehículo. Si el peso del remolque es demasiado alto, puede ser posible transferir un poco de la carga a su vehículo. Si el peso de la lengüeta del remolque es demasiado alta o demasiado baja, puede ser posible transferir un poco de la carga dentro del remolque.

No exceda el peso máximo permisible de la lengüeta para su vehículo. Use la extensión de gancho más corta disponible para colocar la bola del gancho más cerca a su vehículo. Esto ayudará a reducir el efecto del peso de la lengüeta del remolque en el gancho del remolque y el eje trasero.

Si se usa un transportador de carga en el receptor de remolque, elija un transportador que coloque la carga lo más cerca posible al vehículo. Asegúrese que el peso total, incluyendo el transportador, no sea más de la

mitad del peso de lengüeta máximo permisible para el vehículo o 227 kg (500 lbs), lo que resulte menor.

Clasificación del peso bruto del eje Trasero (GAWR-RR)

La GAWR-RR es el peso total que puede soportar el eje trasero del vehículo. No exceda el GAWR-RR del vehículo, con el vehículo y el vehículo de remolque completamente cargado para el viaje incluyendo el peso de la lengüeta del remolque. Si utiliza un enganche de distribución de peso, no exceda el GAWR-RR después de aplicar las barras de muelle de distribución de peso.

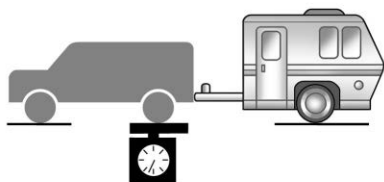

Para obtener asistencia adicional al remolcar o información adicional, consulte a su distribuidor.

Equipo de remolque

Enganches

Advertencia

Para evitar lesiones serias o daño a la propiedad, siempre siga las instrucciones del fabricante del gancho cuando asegure su barra de arrastre/dispositivo de acoplamiento al receptor del gancho del vehículo.

Asegúrese que la barra de arrastre/dispositivo de acoplamiento estén asegurados con un pasador retenedor de bloqueo u otros medios de forma que la rotación del pasador o mecanismo de bloqueo no cause que el pasador retroceda o se afloje durante el uso. La falla en asegurar correctamente la barra de arrastre/dispositivo de acoplamiento al receptor puede resultar en separación del gancho/receptor mientras remolca.

Enganche convencional

Un gancho convencional está atornillado al bastidor o travesaño del vehículo de remolque, y generalmente se clasifica como Clase 2, 3, 4, o 5.

Siempre use el equipo de gancho correcto para su vehículo. Vientos cruzados, ser rebasado por camiones grandes y caminos irregulares pueden afectar la combinación del vehículo y remolque.

El equipo de gancho adecuado para su vehículo ayuda a mantener el control de la combinación de vehículo-remolque. Se pueden arrastrar muchos remolques utilizando un enganche de peso acarreado con un acople asegurado a la bola de enganche, o una armella de remolque a un gancho de clavija. Otros remolques pueden requerir de un gancho de distribución de peso que utiliza barras de resorte para distribuir el peso de la lengüeta del remolque entre su vehículo y los ejes del remolque. Vea "Clasificación de peso máximo de lengüeta de remolque" en *Arrastre de remolque* ⇨ 330 para conocer los límites de peso con diversos tipos de gancho.

Nunca conecte ganchos de renta u otros ganchos tipo defensa. Sólo use ganchos instalados en el marco que no se conecten a la defensa.

Cubierta del enganche

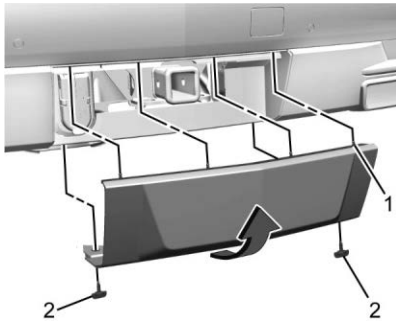

Para retirar la cubierta del gancho, si está equipada:

1. Retire los dos sujetadores en las lengüetas inferiores (2).
2. Jale el borde inferior de la cubierta a un ángulo de aproximadamente 45 grados.
3. Jale la cubierta hacia arriba para desconectar los accesorios superiores (1).

Para volver a instalar la cubierta del gancho:

1. Sujete la cubierta a un ángulo de 45 grados respecto al vehículo y empuje las lengüetas superiores en las ranuras en la defensa.
2. Empuje la parte inferior de la cubierta hacia adelante hasta que las lengüetas inferiores se alineen con las ranuras inferiores.
3. Inserte a presión la cubierta del enganche en su lugar, empujando las esquinas superiores hacia adelante (1).
4. Vuelva a instalar los dos sujetadores en las lengüetas inferiores (2).

Considere utilizar controles de balanceo mecánicos con cualquier remolque. Pregunte a una persona capacitada en remolques sobre controles de balanceo o vea las recomendaciones e instrucciones del fabricante del remolque.

Ajuste de enganche de distribución de peso

Un enganche de distribución de peso puede ser útil con algunos remolques. Use los siguientes lineamientos para determinar si se requiere un gancho de distribución de peso.

Peso del remolque	Uso de enganche de distribución de peso	Distribución de enganche
Hasta 2,720 kg (6,000 lbs)	Opcional	50%
Más de 2,720 kg (6,000 lbs)	Requerido	50%

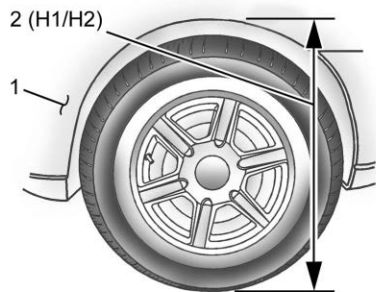

1. Frente del vehículo
2. Distancia de Carrocería H1/H2 a tierra

Remolque

1. Coloque el camión de modo que el remolque esté listo para conectarse. Mantenga el remolque separado.
2. Mida la altura de la parte superior de la abertura de la rueda delantera en la salpicadera hasta el suelo (H1).
3. Sujete el vehículo al remolque, no coloque barras de distribución de peso en este momento.
4. Mida la altura de la parte superior de la abertura de la rueda delantera sobre la salpicadera hasta el suelo (H2).
5. Instale y ajuste la tensión en las barras de distribución de peso de acuerdo con las recomendaciones del fabricante

de modo que la altura de la defensa delantera sea aproximadamente $H2 - [(H2 - H1)/2]$ (a la mitad entre las dos alturas de manejo medidas).

6. Revise visualmente el remolque y el gancho de distribución de peso para asegurarse que se cumplan las recomendaciones de los fabricantes.

Medición	Ejemplo de altura 1500 (mm)
H1	1000
H2	1050
H2-H1	50
$(H2-H1)/2$	25
$H2-[(H2-H1)/2]$	1025

Remolque con el sistema de suspensión neumática

1. Ajuste la suspensión neumática del vehículo a la "Altura normal de separación del suelo".
2. Coloque el vehículo de modo que el remolque esté listo para conectarse. Mantenga el remolque separado.
3. Active el "modo de Servicio" de la suspensión neumática utilizando la pantalla de infoentrenamiento central. Consulte "Modo de servicio" en Sistema de suspensión neumática en el índice.
4. Mida la altura de la parte superior de la abertura de la rueda delantera en la salpicadera hasta el suelo (H1).
5. Sujete el vehículo al remolque, no coloque barras de distribución de peso en este momento.
6. Mida la altura de la parte superior de la abertura de la rueda delantera sobre la salpicadera hasta el suelo (H2).
7. Instale y ajuste la tensión en las barras de distribución de peso de acuerdo con las recomendaciones del fabricante, de modo que la altura de la salpicadera delantera sea aproximadamente $H2 - [(H2 - H1)/3]$ (1/3 entre las dos alturas de manejo medidas, debajo de la altura de conducción secundaria {H2}).
8. Desactiva el "Modo de servicio" de la suspensión neumática.

9. La suspensión neumática ajustará automáticamente la altura de conducción siguiendo el Paso 8.
10. Revise visualmente el remolque y el gancho de distribución de peso para asegurarse que se cumplan las recomendaciones de los fabricantes.

Medición	Ejemplo de altura 1500 (mm)
H1	1000
H2	1060
H2-H1	60
$(H2-H1)/3$	20
$H2 - [(H2-H1)/3]$	1040

Nivelación del remolque

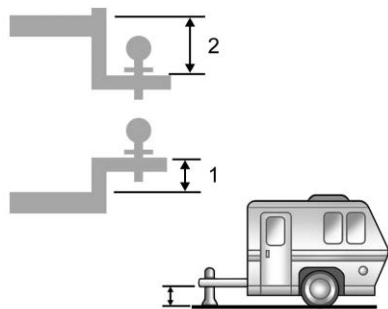

1. Elevación de barra de arrastre
2. Caída de barra de arrastre



Advertencia

Siempre nivele el remolque de adelante hacia atrás utilizando la barra de tiro del gancho de remolque correcta. Remolcar con un remolque que no está nivelado puede resultar en una carga incorrecta de los ejes, resortes y llantas del remolque, lo que puede ocasionar que el remolque se balancee, dañe el remolque y/o reviente las llantas del remolque y provoque un accidente que cause posibles lesiones y/o la muerte. No intente remolcar un remolque que no esté nivelado.

Seleccione la elevación o caída correcta de la barra de arrastre del gancho para nivelar el remolque.

Llantas

- No transporte un remolque mientras usa una llanta de refacción compacta en el vehículo.
- Las llantas deben estar infladas adecuadamente para soportar cargas mientras transporta un remolque. Consulte *Llantas* ⇨ 400 respecto a instrucciones sobre el inflado adecuado de las llantas.

Cadenas de seguridad



Advertencia

Siempre guarde cadenas de seguridad del remolque y nunca permita que se arrastren sobre el suelo. La instalación incorrecta puede resultar en daños a las cadenas y puede provocar la pérdida de control del remolque y el vehículo de remolque. Pueden ocurrir lesiones serias si el remolque se desconecta del vehículo de remolque.

Siempre conecte cadenas de seguridad entre el vehículo y el remolque, y después conecte las cadenas a los orificios en el gancho del remolque. Instrucciones sobre cadenas de seguridad pueden ser proporcionadas por el fabricante del enganche o por el fabricante del remolque.

Cruce las cadenas debajo del acople del remolque para que éste no toque el camino si llega a separarse del vehículo. Siempre deje libertad de movimiento justo lo necesario para que la combinación pueda dar la vuelta. Nunca permita que las cadenas de seguridad se arrastren por el suelo.

Frenos del remolque

Los remolques cargados con más de 900 kg (2,000 lbs) deben estar equipados con sistemas de freno y con frenos en cada eje. Use equipo de freno de remolque que cumpla o exceda el requerimiento CAN3-D313 de la Canadian Standards Association (CSA).

Las regulaciones estatales y locales pueden requerir que los remolques tengan su propio sistema de frenado si el peso cargado del remolque excede ciertos mínimos que pueden variar de un estado a otro. Lea y siga las instrucciones de los frenos del

remolque para instalarlos, ajustarlos y darles el mantenimiento adecuado. Nunca intente golpear el sistema de freno hidráulico de su vehículo. Si lo hace, tanto los frenos anti-bloqueo del vehículo y los frenos del remolque pueden no funcionar, lo que podría resultar en un accidente.

Advertencia

Nunca intente alterar el sistema de freno hidráulico para sus frenos del remolque. NO conecte un sistema de freno hidráulico del remolque directamente al sistema de freno hidráulico de su vehículo. Si lo hace, tanto los frenos anti-bloqueo del vehículo y los frenos del remolque pueden no funcionar, lo que podría resultar en un accidente.

Arnés de cables del remolque

El conector del remolque de siete pasadores está montado en la defensa. Este conector del arnés se puede conectar en un conector de remolque universal para trabajo pesado de siete pasadores, disponible con su distribuidor.

Sólo use un conector de siete cables redondo con terminales de punta plana que cumplan las especificaciones SAE J2863 respecto a conectividad eléctrica adecuada.

El arnés de siete cables contiene los siguientes circuitos del remolque:

- Gris: Reversa
- Blanco: Conexión a tierra
- Azul: Frenos eléctricos
- Verde: Vuelta derecha/Alto
- Naranja: Batería
- Marrón: Luces de Conducción
- Amarillo: Vuelta izquierda/Alto

Para ayudar a cargar una batería remota (fuera del vehículo), cambie el modo de conducción a Remolque/Transporte. Si el remolque es demasiado ligero para el Modo Remolcar/transportar, encienda los faros delanteros para ayudar a cargar la batería.

Provisiones de los cables de control del freno eléctrico

Estos suministros de cableado se incluyen con el vehículo como parte del paquete de cableado de remolque. Estos suministros son para un controlador de freno eléctrico.

El arnés lo debe instalar su distribuidor o lo deben instalar en un centro de servicio calificado.

Consulte el manual del propietario del controlador de freno eléctrico del remolque post-venta para determinar la codificación de colores del cable del controlador del freno eléctrico del remolque. Los colores de los cables en el controlador de frenos pueden ser diferentes de los del vehículo.

Luces de remolque

Siempre revise que todas las luces del remolque funcionen al inicio de cada viaje, y periódicamente en viajes más prolongados.

Si está equipado, la aplicación de Remolque monitoreará el circuito de luz direccional/freno derecha, el circuito de luz direccional/freno izquierda, el circuito de la luz de operación y los circuitos de la luz de reversa en el remolque. Los mensajes del Centro de

información del conductor (DIC) y las alertas de la aplicación de Remolque se pueden mostrar si se detectan problemas en el circuito de iluminación del remolque.

Cuando no se puede detectar el remolque, no se mostrarán mensajes del DIC relacionados con el remolque y/o alertas de la aplicación de remolque.

Presionar START LIGHT TEST (Iniciar prueba de luces) en la Aplicación de Remolque activa automáticamente las luces del remolque. La aplicación de Remolque no sustituye la inspección manual de las luces de su remolque. Consulte *Aplicación de remolque* ⇨ 347.

Conexión de remolque y Mensajes de luz

Cuando un remolque está correctamente conectado y en funcionamiento, no aparecen mensajes de conexión de remolque ni de luces en el DIC. Sin embargo; si el vehículo detecta un problema con una conexión del remolque o una lámpara, es posible que vea los siguientes mensajes del DIC:

- TRAILER DISCONNECTED CHECK CONNECTION (Remolque desconectado, verifique la conexión) aparece cuando se desconecta un remolque conectado. Aparece inmediatamente cuando el vehículo está encendido o en el siguiente arranque si el remolque se desconectó mientras el vehículo estaba apagado. Verifique la conexión del remolque conforme sea apropiado.
- CHECK TRAILER XXX LAMP (Revisar luz XXX de remolque) aparece cuando se detecta una lámpara o falla en el cableado del remolque. Revise el cableado y las luces del remolque.

Direccionales al jalar un remolque

Cuando se conectan adecuadamente, las luces direccionales del remolque se iluminarán para indicar que el vehículo está girando, cambiando carriles o deteniéndose. Cuando arrastre un remolque, las flechas en el cuadro de instrumentos se iluminarán incluso si el remolque no está conectado adecuadamente o los focos están fundidos.

Modo Remolcar/transportar

Si está equipado, Remolque/arrastre ayuda cuando se jala un remolque pesado o una carga grande o pesada.

Para instrucciones sobre cómo ingresar al modo Remolque/transporte, si está equipado, consulte *Control de modo del conductor* ⇨ 247.

Sistema integrado de control de frenos del remolque

El vehículo puede tener un sistema de Control de frenos de remolque integrado (ITBC) para uso con frenos eléctricos del remolque o la mayoría de los sistemas de freno de remolque eléctricos sobre hidráulicos. Estas instrucciones aplican a ambos tipos de frenos de remolque eléctricos.



Este símbolo está en el Tablero de control del freno del remolque en los vehículos que cuentan con un sistema de control integrado de freno de remolque (ITBC). La salida a los

frenos de remolque es proporcional a la cantidad de frenado del vehículo. Esta salida de energía hacia los frenos del remolque puede ajustarse para un amplio rango de situaciones de remolque.

El sistema ITBC está integrado con el sistema de freno del vehículo, sistema de control de freno antibloqueo (ABS) y sistema de Control electrónico de estabilidad (ESC). En condiciones de remolque que hacen que los sistemas ABS o ESC del vehículo se activen, la salida enviada a los frenos del remolque se ajusta automáticamente para minimizar el bloqueo de la llanta del remolque. Esto no implica que el remolque tiene ESC.

Para que el sistema ITBC funcione correctamente los sistemas de freno, ABS y ESC del vehículo deben estar funcionando correctamente.

El sistema ITBC es impulsado por medio del sistema eléctrico del vehículo. Apagar el vehículo también apagará el sistema ITBC. El sistema ITBC sólo funciona completamente cuando el vehículo está en ON/RUN (encendido/operación).

Advertencia

Conectar un remolque que tenga un sistema de freno neumático puede resultar en pérdida reducida o completa del frenado del remolque, incluyendo un incremento de la distancia de frenado o inestabilidad del remolque que podría resultar en lesiones serias, la muerte, o daño a la propiedad. Sólo use el sistema ITBC con sistema de freno de remolque eléctrico o eléctrico sobre hidráulico.

Tablero de control de frenos del remolque

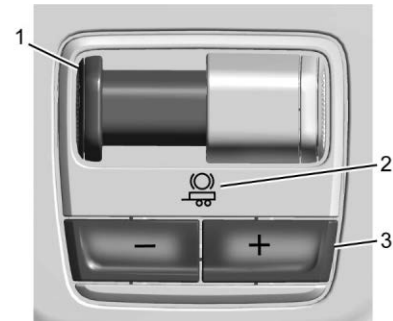

1. Palanca para aplicar el freno manual del remolque
2. Indicador de símbolo de remolque
3. Botones de ajuste de ganancia de remolque

El indicador del símbolo del remolque (2) se vuelve ámbar cuando se conecta un remolque con frenos eléctricos.

El tablero de control de ITBC se ubica en el tablero de instrumentos en el lado izquierdo de la columna de dirección. El tablero de control permite el ajuste de la cantidad de salida, conocida como ganancia de remolque, disponible para los frenos del remolque y permite la aplicación manual de los frenos del remolque. Use el tablero de control ITBC y la página de la pantalla de freno de remolque del DIC para ajustar y mostrar la salida de potencia a los frenos del remolque.

Página de la pantalla DIC del freno del remolque

La página de la pantalla de ITBC indica:

- Ajuste de ganancia de remolque
- Salida a frenos de remolque
- Conexión de remolque

- Estado operativo del sistema.

Para mostrar, realice algunos de los siguientes:

- Desplácese a través del menú del centro de información del conductor (DIC).
- Presione el botón de ganancia de remolque (+) o (-)
- Active la palanca de aplicación del freno manual del remolque

Presione el botón de ganancia de remolque para recuperar el ajuste de ganancia de remolque actual. Presione (+) o (-) de ganancia de remolque para ajustar. Cada vez que presione o libere el botón de ganancia cambiará el ajuste de ganancia de remolque. Presione y sostenga para ajustar continuamente la ganancia de remolque. Para apagar la salida al remolque, ajuste la ganancia de remolque a 0.0. Este ajuste de ganancia se puede configurar de 0.0-10.0 con un remolque conectado o desconectado.

SALIDA DEL REMOLQUE: Esto se muestra siempre que se conecta un remolque con frenos eléctricos. La salida a los frenos de remolque se basa en la cantidad de frenado del vehículo presente y es relativa al parámetro de ganancia de remolque. La salida se muestra de 0-100% para cada ajuste de ganancia.

La salida del remolque indicará "- - - - -" en la página de pantalla del freno del remolque cuando ocurra lo siguiente:

- No esté conectado un remolque
- Si está conectado un remolque sin frenos eléctricos, no se mostrará mensaje en el DIC
- Se ha desconectado un remolque con frenos eléctricos, se muestra un mensaje REVISAR CABLEADO DEL REMOLQUE en el centro de información del conductor (DIC).
- Si existe una falla en el cableado a los frenos del remolque, se muestra el mensaje REVISAR CABLEADO DEL REMOLQUE en el centro de información del conductor (DIC).
- El sistema ITBC no funciona debido a una falla, se muestra un mensaje DÉ SERVICIO A SISTEMA DE FRENO DE REMOLQUE en el centro de información del conductor (DIC).

Palanca para aplicar el freno manual del remolque

Deslice esta palanca a la izquierda para aplicar los frenos eléctricos del remolque de forma independiente de los frenos del vehículo. Use esta palanca para ajustar la ganancia del remolque para lograr la salida de potencia adecuada a los frenos del remolque. Esta

palanca también se puede usar para solicitar frenado de remolque adicional en cualquier momento. Las luces de frenado del remolque y del vehículo se encenderán cuando se aplique los frenos del vehículo o los frenos manuales del remolque y estén conectado adecuadamente.

Procedimiento de ajuste de ganancia de remolque

La ganancia del remolque debe ajustarse para una condición de remolque específica y se debe volver a ajustar cada vez que cambien las condiciones de carga del vehículo, la carga del remolque o la superficie del camino.



Advertencia

Los frenos de remolque que tengan un exceso o falta de ganancia pueden no detener el vehículo y el remolque como se pretende y puede resultar en un accidente. Siempre siga las instrucciones para ajustar la Ganancia del remolque para el desempeño de frenado adecuado del remolque.

Para ajustar la ganancia de remolque para cada condición de remolque:

1. Maneje el vehículo con el remolque conectado en una superficie nivelada que represente la condición de remolque y sin tráfico a aproximadamente 32-40 km/h (20-25 mph) y aplique completamente la palanca de aplicación del freno manual del remolque.

Ajustar la ganancia del remolque a velocidades menores de 32-40 km/h (20-25 mph) puede resultar en un ajuste incorrecto de ganancia.

2. Ajuste la ganancia del remolque, con los botones de ganancia de remolque (+) o (-), justo debajo del punto de bloqueo de la rueda del remolque, indicado por un rechinado de rueda del remolque o humo de la llanta cuando una llanta del remolque se bloquea.

El bloqueo de la llanta del remolque puede presentarse si se está remolcando un remolque muy pesado. Ajuste la ganancia del remolque al parámetro más alto permitido para la condición de remolque.

3. Vuelva a ajustar la ganancia del remolque cada vez que las condiciones de carga, remolque o superficies del camino cambien, o si se nota que las llantas del remolque se bloquean en cualquier momento durante el remolque.

Otros mensajes en el DIC relacionados con ITBC

TRAILER BRAKES CONNECTED (Frenos de remolque conectados): Este mensaje se muestra brevemente cuando se conecta por primera vez al vehículo un remolque con frenos eléctricos. Este mensaje se apagará automáticamente después de aproximadamente 10 segundos. Este mensaje se puede reconocer antes que se apague automáticamente.

REVISAR CABLEADO DEL REMOLQUE: Este mensaje se mostrará si:

- Si el sistema ITBC determina primero la conexión a un remolque con frenos eléctricos y luego el arnés del remolque se desconecta del vehículo.

- Si se desconecta mientras el vehículo está estacionario, este mensaje se apagará automáticamente en aproximadamente 30 segundos. Este mensaje también se apagará si se reconoce o si el arnés de remolque está conectado.
- Si se desconecta mientras el vehículo se está moviendo, este mensaje continuará hasta que se apague el vehículo. Este mensaje también se apagará si se reconoce o si el arnés de remolque está conectado.
- Existe una falla eléctrica en el cableado de los frenos del remolque. Este mensaje continuará mientras exista una falla eléctrica en el cableado del remolque. Este mensaje también se apagará si se reconoce.

Para determinar si la falla eléctrica está en la conexión del arnés del cableado del vehículo o del remolque:

1. Desconecte el arnés del cableado del remolque del vehículo.
2. Apague el vehículo.

3. Espere 10 segundos, entonces coloque el vehículo en RUN (Operación).
4. Si vuelve a aparecer el mensaje REVISAR CABLEADO DEL REMOLQUE, la falla eléctrica se encuentra en el vehículo.
5. Si el mensaje REVISAR CABLEADO DEL REMOLQUE solo vuelve a aparecer cuando se conecta el arnés de cableado del remolque al vehículo, la falla eléctrica se encuentra en el remolque.

SERVICE TRAILER BRAKES (Dé servicio a frenos de remolque) o REDUCED TRAILER BRAKING (Frenado reducido del remolque): Este mensaje se mostrará si el desempeño de freno eléctrico del remolque se reduce o no funciona.

HOLD LAST KNOWN GAIN (Mantener última ganancia conocida): Este mensaje se mostrará si ya no es posible ajustar la ganancia de freno del remolque. Los frenos del remolque pueden continuar funcionando o no, y no es posible ajustar la ganancia del freno en base a las condiciones del camino. Los frenos del remolque pueden continuar funcionando hasta la siguiente vez que se apague el vehículo:

TRAILER BRAKES DISABLED SERVICE REQUIRED (Frenos de remolque desactivados, se requiere servicio): Este mensaje se muestra cuando

existe un problema con el sistema ITBC. Si el mensaje continúa durante varios rearranques, pida que se dé servicio al vehículo.

Si el mensaje REVISAR CABLEADO DEL REMOLQUE, TRAILER BRAKES DISABLED SERVICE REQUIRED (Frenos de remolque desactivados, se requiere servicio), SERVICE TRAILER BRAKES (Dé servicio a frenos de remolque), o REDUCED TRAILER BRAKING (Frenado reducido del remolque) se muestra mientras conduce, el sistema ITBC puede no funcionar completamente o no funcionar en lo absoluto. Cuando lo permitan las condiciones de manejo, saque el vehículo cuidadosamente de la carretera y apague el vehículo. Verifique la conexión del cableado del remolque y vuelva a encender el vehículo. Si cualquiera de esos mensajes continúa, el vehículo o el remolque necesitan servicio.



Advertencia

Conducir mientras el sistema de frenos del remolque no funciona correctamente puede aumentar la carga en el sistema de frenos del vehículo o provocar inestabilidad

(Continúa)

Advertencia (Continúa)

en el remolque. Tenga precaución. Conduzca despacio y permita mayores distancias de frenado.

Un distribuidor autorizado de GM puede diagnosticar y reparar los problemas con el remolque. Sin embargo, cualquier diagnóstico o reparación del remolque no está cubierta bajo la garantía del vehículo. Póngase en contacto con el distribuidor de su remolque para recibir ayuda sobre reparaciones e información de garantía del remolque.

Control de balanceo (TSC) de remolque

Los vehículos con Control electrónico de estabilidad (ESC) tienen una función de Control de oscilación del remolque (TSC). La oscilación del remolque es un movimiento de lado a lado no intencional mientras se remolca. Si el vehículo jala un remolque y el TSC detecta que la oscilación se incrementa, los frenos del vehículo se aplican selectivamente a cada rueda, para ayudar a reducir la oscilación excesiva del remolque. Si está equipado con

el Control de freno de remolque integrado (ITBC), y el remolque tiene un sistema de freno eléctrico, TSC también puede aplicar los frenos del remolque.



Si TSC está activado, la luz de advertencia TCS/ESC parpadeará en el grupo de instrumentos. Reduzca la velocidad del vehículo retirando gradualmente su pie del acelerador. Si continúa la oscilación del remolque, ESC puede ayudar a desacelerar el vehículo. TSC no funcionará si ESC está apagado. Consulte *Control de tracción/Control electrónico de estabilidad* ⇨ 245.

**Advertencia**

La oscilación del remolque puede resultar en un accidente y en lesiones serias o la muerte, incluso si el vehículo está equipado con TSC.

(Continúa)

Advertencia (Continúa)

Si el remolque comienza a oscilar, reduzca la velocidad del vehículo retirando gradualmente su pie del acelerador. Después oríllese para revisar el remolque y el vehículo para ayudar a corregir las causas posibles, incluyendo un remolque cargado incorrectamente o sobrecargado, carga suelta, configuración inadecuada del gancho del remolque, o llantas del vehículo o remolque infladas inadecuada o incorrectamente. Vea *Equipo de remolque* ⇨ 334 para las clasificaciones del remolque y recomendaciones de configuración del gancho.

Dispositivos electrónicos de control de oscilación de remolque post-venta

Algunos remolques pueden venir equipados con un dispositivo electrónico diseñado para controlar el viraje del remolque. Los fabricantes de equipos de posventa también ofrecen dispositivos similares que se conectan al cableado entre el remolque y el vehículo. Estos dispositivos pueden interferir con los sistemas de freno del remolque del vehículo u otros sistemas, incluyendo los sistemas

anti-oscilación integrados, si están equipados. Podrían aparecer mensajes relacionados con las conexiones del remolque o los frenos del remolque en el centro de información del conductor (DIC). Se desconocen los efectos de estos dispositivos posventa sobre el manejo del vehículo o el desempeño de los frenos del remolque.



Advertencia

El uso de dispositivos electrónicos de control de oscilación del remolque post-venta podría reducir el desempeño del freno del remolque, perder los frenos del remolque u otras fallas y resultar en un accidente. Usted u otros podrían resultar lesionados seriamente o morir. Antes de utilizar uno de estos dispositivos:

- Pregunte al fabricante del dispositivo o remolque si el dispositivo ha sido probado minuciosamente para comprobar su compatibilidad con la marca, el modelo y el año de su vehículo, y cualquier equipo opcional instalado en su vehículo.

(Continúa)

Advertencia (Continúa)

- Antes de conducir, revise que los frenos del remolque estén funcionando adecuadamente, si están equipados. Conduzca el vehículo con el remolque unido en una superficie de carretera nivelada que esté libre de tráfico a unos 32-40 km/h (20-25 mph) y aplique completamente la palanca de accionamiento manual del freno de remolque. Además, revise que las luces de freno del remolque y otras luces funcionen correctamente.
- Si los frenos del remolque no funcionan correctamente en cualquier momento, o si un mensaje del DIC indica problemas con las conexiones del remolque, o con los frenos del remolque, estacione con cuidado el vehículo hacia el lado de la carretera cuando las condiciones del tránsito lo permitan.

Llantas de remolque

Las llantas de remolque especial (ST) difieren de las llantas del vehículo. Las llantas ST están diseñadas con paredes laterales rígidas para

ayudar a prevenir la oscilación y soportar cargas pesadas. Estas características pueden dificultar determinar su las presiones de la llanta de remolque son bajas únicamente en base a una inspección visual.

Siempre revise la presión de todas las llantas antes de cada viaje cuando las llantas estén frías. La presión baja de las llantas del remolque es una causa principal de explosiones de la llanta del remolque.

Si el vehículo está equipado con un sistema de monitoreo de presión de las llantas del remolque, consulte la descripción del sistema de monitoreo de presión de las llantas y *Aplicación de remolque* ⇨ 347.

Las llantas de remolque se deterioran con el paso del tiempo. La pared lateral de la llanta del remolque mostrará la semana y año en la que se fabricó la llanta. Muchos fabricantes de llanta de remolque recomiendan reemplazar las llantas con más de seis años.

Sobrecargar es otra causa principal de explosiones de la llanta del remolque. Nunca cargue su remolque con más peso de las que las llantas están diseñadas para soportar. La clasificación de carga se ubica en la pared lateral de la llanta del remolque.

Siempre conozca la clasificación máxima de velocidad para las llantas del remolque antes de conducir. Ésta puede ser significativamente menor que la clasificación de velocidad de las llantas del vehículo. La clasificación de velocidad puede estar en la pared lateral de la llanta del remolque. Si no se muestra la clasificación de velocidad, la clasificación de velocidad de la llanta de remolque predeterminada es de 105 km/h (65 mph).

Aplicación de remolque

Aplicación de Remolque

Si está equipado, la aplicación de Luces de remolque se encuentra en la página de inicio de la pantalla de infoentretenimiento.

Esta función permite crear perfiles de remolques conectados para ver el estado, almacenar y rastrear la información de uso del remolque y configurar las funciones de asistencia de remolque.

La página de bienvenida de la aplicación de Remolque aparece cuando la aplicación de Remolque se abre por primera vez desde la pantalla de inicio de infoentretenimiento.

- Cuando un remolque esté conectado eléctricamente y no se ha creado un perfil de remolque, hay una opción para crear un perfil, usar un perfil de invitado o seleccionar Accesorio/Sin remolque
- Cuando un remolque está conectado eléctricamente después de que se haya creado un perfil de remolque, aparece el mensaje emergente de detección de remolque con una lista de todos los perfiles de remolque personalizados realizados en el vehículo. Para cargar un Perfil de Remolque existente, seleccione uno de los Perfiles de Remolque indicados, o cargue el Perfil de Remolque de Invitado seleccionando GUEST TRAILER. Si toca Accesorio/Sin remolque, selecciona Accesorio/Sin remolque como el Perfil de remolque activo y descarta el mensaje emergente.

Crear un perfil de remolque

1. Toque Agregar nuevo remolque en la ventana emergente de detección de remolque o toque + Agregar perfil de remolque en la aplicación de Remolque.
2. Siga las instrucciones en pantalla para configurar un perfil.

3. Después de crear un perfil, la configuración para funciones adicionales del remolque puede estar disponible, como el recordatorio del modo de Remolque/ transporte, el Sistema de monitoreo de presión de llantas del remolque (TTPMS), recordatorios de mantenimiento o vistas y guías de cámara.

Importar un perfil de remolque

1. Toque Import (Importar) en el mensaje emergente de detección de remolque o toque Import (Importar) en la aplicación de Remolque
2. Siga las instrucciones en pantalla para importar un perfil.
3. Después de importar un perfil, se puede seleccionar de la lista de remolques. El recordatorio del modo de Remolque/ Transporte, la Configuración de ganancia de freno y la programación del sensor de Presión de llantas del remolque, si está equipado, no importan.

Una ventana emergente indicará que la importación fue exitosa. Toque OK para volver a la lista de remolques y seleccione el perfil del remolque. El recordatorio del Modo de Remolque/Arrastre, la Configuración de

ganancia de freno y la programación del sensor de Presión de llantas del remolque, si está equipado, no se importan.

Configuración de la función de remolque

Monitoreo de llanta del remolque

Si se detecta el TTPMS, toque el icono de Monitoreo de llantas del remolque para configurar el monitoreo de llantas del remolque.

1. Seleccione clasificación de velocidad de llantas del remolque.
2. Ingrese el número de la fecha de fabricación de la llanta del remolque.
3. Siga las instrucciones en pantalla para completar el proceso de programación del sensor de llanta del remolque.

Los sensores de presión de llantas del remolque pueden transmitir hasta 7 m (23 pies) desde el receptor del gancho del vehículo.

Un remolque debe estar conectado eléctricamente al vehículo antes de iniciar el proceso de programación del sensor al vehículo. Se debe ingresar la presión de llanta recomendada para las llantas del remolque.

Después de seleccionar Start (Comenzar) en la pantalla Learn Sensors (Programar sensores), use el Método de herramienta o el Método manual (descrito a continuación) para programar cada sensor TTPMS, durante el que se resaltará el número de llanta actual. El vehículo tiene un máximo de dos minutos para detectar y etiquetar cada sensor TTPMS. Después de que se programa cada sensor, aparece una marca de verificación junto a la llanta, suena el claxon del vehículo, las luces de freno del vehículo parpadean y todas las luces del remolque de operación parpadean.

Método de herramienta: Se puede comprar una herramienta de activación de TTPMS por separado para programar las ubicaciones de los sensores.

Método manual: Sin la herramienta, la presión de aire se puede aumentar o disminuir en cada llanta durante 10 segundos. No exceda la presión de inflado máxima que se encuentra en las paredes laterales de la llanta. Asegúrese de reajustar la presión de las llantas al nivel recomendado cuando se complete el proceso.

Pasos de programación de sensor

Para completar el proceso de programación de sensor al vehículo:

1. Toque Start (Comenzar) en la pantalla Learn Sensors (Programar sensores). El claxon suena dos veces y la pantalla de Programación activa aparece en la pantalla de infoentretenimiento.
2. Empiece con la llanta delantera del remolque del lado del conductor.
3. Active la herramienta cerca del vástago de la válvula o ajuste la presión de aire de esta llanta hasta que el claxon suene y todas las luces de operación del vehículo y del remolque parpadeen.
4. El proceso se detiene sin guardar las ubicaciones de los sensores si este paso demora más de dos minutos.
5. Continúe a la siguiente llanta y repita el paso 3 para cada sensor. El claxon suena dos veces cuando todos los sensores están completos.
6. Regrese al vehículo para completar la configuración.

Mantenimiento del remolque

Siga las instrucciones en pantalla para configurar recordatorios de mantenimiento. El número máximo de recordatorios es 50. Consulte la sección "Mantenimiento" a continuación.

Vistas y guías de cámara

Para configurar las funciones de cámara y guía del remolque, si está equipado, toque el icono de Vistas y Guías de cámara.

1. Seleccione el número de ejes en el remolque.
2. Seleccione la ubicación de la rueda en el remolque (interior o exterior).
3. Ingrese las dimensiones del remolque cuando se indique.

Siga las instrucciones en pantalla para completar la configuración para las características disponibles.

Ciertas características de remolque requieren que se configure y seleccione un perfil de remolque compatible. Un remolque compatible es un remolque tipo caja (carga, casa rodante, etc.) con un gancho compatible.

Configuración de remolque transparente

Si está equipado, debe montarse al remolque una cámara trasera del remolque y conectarse eléctricamente al vehículo antes de poder utilizar la función de remolque transparente. Consulte *Alertas de asistencia para Estacionarse o Ir de Reversa* ⇨ 286.

Siga las instrucciones en pantalla para ingresar las dimensiones del remolque.

Las dimensiones del remolque deben estar dentro del rango y el remolque transparente debe calibrarse antes de su uso.

- Longitud del Remolque: Mida desde el centro del acoplador hasta el punto más alejado del remolque.
- Ancho de remolque: Mida desde el borde izquierdo del remolque, incluyendo las ruedas, hasta el borde derecho.
- Ancho de carrocería del remolque: Mida desde el borde izquierdo al borde derecho de la carrocería del remolque. Esto sólo es aplicable a los remolques con llantas exteriores.
- Altura de remolque: Mida desde el suelo hasta el punto más alto del remolque.

- Longitud de punto de enganche: Mida desde el centro del acoplador hasta la mitad de las llantas.
- Longitud de lengüeta de remolque: Mida desde el centro del acoplador hasta la pared delantera del remolque si el remolque tiene un frente plano. Si no tiene un frente plano, mida desde el centro del acoplador a la esquina de la pared lateral (el punto donde el cono se encuentra con el ancho completo del remolque).
- Altura de gancho del vehículo: Mida desde el suelo a la parte superior del acoplador.
- Longitud de gancho del vehículo: Mida desde el receptor del enganche hasta el centro de la bola.

Si las dimensiones del remolque están fuera de rango, esta función no está disponible. Asegúrese que la cámara trasera del remolque esté conectada.

Siga las instrucciones en pantalla para conducir hacia el frente para completar la calibración.

Configuración de Guía trasera de remolque

Si está equipado, debe montarse al remolque una cámara trasera del remolque y conectarse eléctricamente al vehículo antes de poder

utilizar la función de guía de remolque trasero. Consulte *Alertas de asistencia para Estacionarse o Ir de Reversa* ⇨ 286.

Las dimensiones del remolque deben estar dentro del rango para activar esta función.

- Longitud del Remolque: Mida desde el centro del acoplador hasta el punto más alejado del remolque.

Si las dimensiones del remolque están fuera de rango, esta función no está disponible. Asegúrese de que la cámara trasera del remolque esté conectada.

Siga las instrucciones en pantalla para avanzar para completar la calibración.

Configuración de alerta pliegue (si está equipado)

Si está equipado, siga las instrucciones en pantalla para avanzar para completar la calibración.

Ajuste de Indicador de longitud de remolque

Siga las instrucciones en pantalla para avanzar para completar la calibración.

Configuración de alerta de zona ciega lateral del remolque

Siga las instrucciones en pantalla para ingresar las dimensiones del remolque.

Las dimensiones del remolque deben estar dentro del rango para activar esta función.

- Longitud del Remolque: Mida desde el centro del acoplador hasta el punto más alejado del remolque.
- Ancho de remolque: Mida desde el borde izquierdo al borde derecho de la carrocería del remolque.

Si las dimensiones del remolque están fuera de rango, esta función no está disponible.

Navegación de remolque

Para ajustar el soporte de ruta de navegación del remolque, si está equipado, toque Navegación de remolque.

Siga las instrucciones en pantalla para seleccionar el número de ejes en el remolque e ingresar las dimensiones del remolque.

Las dimensiones del remolque deben estar dentro del rango para activar esta función.

- Longitud de punto de enganche: Mida desde el centro del acoplador hasta la mitad de las llantas
- Longitud del Remolque: Mida desde el centro del acoplador hasta el punto más alejado del remolque
- Altura de remolque: Mida desde el suelo hasta el punto más alto del remolque
- Ancho total del remolque: Mida desde el borde izquierdo del remolque, incluyendo las ruedas, hasta el borde derecho

Vista de estado

Si hay un remolque conectado, la vista de Estado muestra información de estado para el perfil de remolque activo.

Si no hay ningún remolque conectado, la vista de estado muestra el último perfil de remolque con un estado de No conectado.

La vista de Estado muestra:

- Llantas (si están equipados)
- Luces
- Cámaras (si está equipado)
- Mantenimiento
- Lista de verificación

- Peso
- Frenos (si está equipado)
- Asistencia de rampa de botes

Cada sección muestra información de estado de alto nivel para la función.

- Al seleccionar una sección, se abrirá una nueva pantalla con información y/u opciones adicionales.
- Al seleccionar la lista de verificación o el icono de mantenimiento se abre la pantalla correspondiente.
- Seleccionar cámara abre una vista correspondiente.

Luces

Esta vista muestra los nombres de las clavijas del conector del remolque, una gráfica del conector del remolque y una gráfica de la parte posterior del remolque.

Cualquier clavija del conector que falle será de color ámbar, y la ubicación de la conexión correspondiente se resalta en la gráfica de la parte posterior del remolque.

- Si se detecta una conexión de remolque sin fallas, la vista mostrará No Issues Found (No se encontraron problemas).

- Si un remolque conectado se desconecta, aparece inmediatamente un mensaje en el DIC si el vehículo está encendido, o la próxima vez que se enciende el vehículo. Verifique la conexión de su remolque si es necesario.

- Cuando se conecta un remolque, el Sistema de aplicación de remolque detecta la conexión del remolque utilizando los circuitos de iluminación de señal de alto/direccional y alerta al conductor solicitando una configuración de perfil de remolque a través del Sistema de aplicación de remolque en la pantalla de infoentretenimiento. Si se selecciona un perfil de remolque predeterminado, el Sistema de aplicaciones de remolque no mostrará una alerta de detección de remolque al usuario cuando se conecte un remolque.
- Cuando está conectado un remolque y el vehículo está apagado, el sistema de la aplicación de Remolque pulsa periódicamente los circuitos de iluminación del

remolque para verificar que siga conectado. Las luces del remolque pueden parpadear periódicamente como resultado de esta detección de conexión del remolque. Estos destellos pueden ser más visibles en entornos con luz ambiental oscura. Las luces parpadeantes o destellos son una condición normal y el sistema de aplicación de remolque tiene protecciones incorporadas para evitar que la batería se agote. Cuando la Alerta contrarrobado también está activada, la frecuencia y el patrón de este parpadeo cambiarán.

Problema de conexión

Si se pierde cualquiera de las conexiones del remolque, aparecerá un mensaje sobre el problema de conexión en el DIC. La pantalla de infoentretenimiento también muestra el problema de conexión en la vista de Estado de Luces.

Fallas de iluminación del remolque de conexión detectadas

El sistema de aplicación de remolque monitorea las fallas eléctricas en las luces del remolque. Aparece un mensaje sobre el

problema de iluminación en el DIC. La pantalla de infoentretenimiento también muestra el problema de iluminación en la vista Estado de luces. Repare sus luces de remolque si se necesita. Un problema de iluminación de remolque no está cubierto por su garantía GM.

La conexión de Luces de operación puede no detectar interrupciones parciales. Active la prueba de luz para verificar todas las luces del remolque. Consulte "Prueba de luz" a continuación.

Prueba de luz

Toque en Start Light Test (Iniciar prueba de luz) para encender y apagar las luces del remolque para determinar si están funcionando. La prueba sigue esta secuencia:

1. Las luces de operación se encienden primero y permanecen encendidas durante toda la secuencia.
2. Las luces de freno se encienden durante unos dos segundos.
3. La luz de direccional izquierda parpadea tres veces.
4. La luz de direccional derecha parpadea tres veces.

5. Las luces de reversa se encienden durante unos dos segundos.
6. Los pasos 2 a 5 se repiten durante aproximadamente un minuto y 45 segundos, o hasta que la prueba se desactiva.

Seleccione Stop (Detener) para finalizar manualmente la prueba.

La secuencia también se desactiva cuando ocurre algo de lo siguiente:

- El vehículo se apaga.
- La transmisión se cambia fuera de P (Estacionamiento).
- Se presiona el pedal del freno.
- Se activa la direccional.
- Se activan las luces de advertencia de peligro.

Llantas

Si se completó el proceso de programación del sensor del Sistema de monitoreo de presión de llantas del remolque (TTPMS) al vehículo, la vista de estado mostrará la presión y la temperatura actuales de las llantas

del remolque en relación con el Perfil del remolque activo. Consulte "Monitoreo de llanta de remolque" anteriormente en esta sección.

- Si la presión de una llanta es baja o la temperatura de una llanta es alta, el color del valor se vuelve ámbar
- Si falla un sensor, los valores son líneas punteadas
- Aparece una alerta cuando la presión de una llanta del remolque es baja o cuando la temperatura de una llanta del remolque es alta
- Aparece una alerta cuando las llantas del remolque exceden su clasificación de velocidad
- Aparece una notificación en la pantalla de infoentretenimiento cuando la antigüedad de las llantas del remolque excede el tiempo de recordatorio. Toque 'Tires are OK' (llantas están bien) para desactivar el recordatorio durante un período de tiempo

En la vista de llantas, toque para configurar el TTPMS para el Perfil de remolque. Consulte "Monitoreo de llantas del remolque" anteriormente en esta sección para obtener detalles sobre la configuración.

- Toque Configuración de sensor si las llantas del remolque se rotaron o si los sensores de presión de las llantas en las llantas se reemplazaron para este perfil del remolque. El vehículo necesita volver a programar los sensores de llanta y sus ubicaciones. Consulte "Monitoreo de llanta de remolque" anteriormente en esta sección.
- Toque Alertas para ver todas las alertas activas. Si la pantalla de infoentretenimiento muestra "Service Trailer Tire Pressure Monitoring System" (Dé servicio a Sistema de monitoreo de presión de llantas del remolque), el vehículo se tiene que llevar a un distribuidor para servicio.
- Toque Configuración para ver la configuración de monitoreo de llanta del remolque.
- Toque Alerta de velocidad de llanta para encender o apagar la alerta de velocidad de llanta.
- Toque Recordatorio de antigüedad de llanta para activar o desactivar el recordatorio de antigüedad de llanta.

- Toque Presión objetivo de llanta para cambiar la presión de las llantas recomendada para las llantas del remolque. Esto cambia el número en el que el vehículo muestra alertas relacionadas con la presión de las llantas del remolque.

Mantenimiento

En la vista Estado, toque el icono de herramientas para acceder a una lista de recordatorios de mantenimiento para el Perfil del remolque.

La vista de Estado de mantenimiento muestra recordatorios para el perfil del remolque.

- Toque un recordatorio para ver, restablecer, eliminar o editar.
- Restablecer un recordatorio restablece los valores de tiempo y kilometraje para el recordatorio.
 - La barra de progreso se vuelve amarilla cuando el elemento de mantenimiento alcanza el 90%.
 - La barra de progreso se vuelve roja cuando el elemento de mantenimiento alcanza el 100%.
- Toque Nuevo recordatorio para agregar un nuevo recordatorio de mantenimiento.

- Los recordatorios sugeridos que se han establecido previamente no aparecen.
- Los recordatorios sugeridos que no se han establecido tienen casillas vacías junto a ellos.
- El número máximo de recordatorios es 50.

Notificaciones de mantenimiento

- Toque Restablecer para restablecer los valores de tiempo y kilometraje para el recordatorio.
- Toque Remind Me Later (Recordarme más tarde) para retrasar el recordatorio.
 - Si se descarta una Alerta próxima (90 %) no vuelve a aparecer.
 - Si se descarta la Alerta de mantenimiento vencido (100 %) aparece cuando se apaga el vehículo y se vuelve a encender.

Configuración de notificación de mantenimiento

Toque Notificaciones de mantenimiento para activar o desactivar las notificaciones para el perfil seleccionado. Estas notificaciones

se basan en el perfil del remolque. La configuración de notificación de mantenimiento para cada perfil de remolque se debe encender o apagar.

Todas las notificaciones de mantenimiento se muestran en la pantalla de infoentretenimiento para ese Perfil de remolque activo cuando la configuración está activada.

Siempre siga todas las instrucciones de mantenimiento que vinieron con su remolque.

Cámaras

- Toque el icono de vista de cámara para abrir la vista seleccionada en la aplicación de cámara.
- Cierre la aplicación de la cámara para regresar a la aplicación de Remolque.

Listas de verificación

En la vista Estado, toque el icono de la lista de verificación para obtener acceso a una lista de verificación para el perfil del remolque.

Esta vista muestra los pasos recomendados a tomar antes de transportar un remolque.

- Toque la casilla junto a cada elemento si ese paso ya se ha completado.

- Toque  para obtener acceso a una vista detallada de cada paso.
- Dentro de cada vista detallada, toque Next (Siguiente) y Back (Atrás) para navegar entre los pasos.
- Toque Borrar todo para borrar todas las casillas seleccionadas en la lista de verificación actual.

Artículos de lista de verificación personalizada

Para cada una de las listas de verificación de Perfil de Remolque, hay una opción para crear elementos personalizados para ver en la lista de verificación. Los elementos de la lista de verificación personalizada se muestran en el extremo de los elementos de la lista de verificación predeterminada.

Remolque invitado y sin remolque conectado

Si está activo el Perfil de remolque invitado o si no está conectado ningún remolque, esta vista muestra la lista de verificación predeterminada.

Peso

- Toque para encender o apagar las Alertas de Peso Bruto Combinado (GCW).

- Cuando esté encendida, una alerta ámbar puede mostrarse en el DIC cuando el peso estimado del vehículo y el remolque combinado pueda exceder la Clasificación de peso bruto combinado del vehículo (GCWR).
- Una alerta roja separada se puede mostrar cuando el peso calculado del vehículo y el remolque se determinó para exceder el GCWR del vehículo.
- Para más información sobre la Alerta GCW, consulte *Arrastre de remolque* ⇨ 330.

Frenos

Si está equipado con el sistema Controlador integrado de freno de remolque (ITBC) y si el remolque conectado está equipado con frenos eléctricos o frenos electrohidráulicos, esta vista despliega el estado actual de los frenos, incluyendo ajuste y rendimiento de ganancia de freno. Si no se detectan frenos eléctricos o si no está conectado un remolque, esta vista despliega el último ajuste de ganancia de freno conocido y la salida muestra líneas punteadas.

- Toque Agregar a pantalla del conductor para mostrar la ganancia de freno y rendimiento del remolque en el Centro de información del conductor (DIC)

- Toque **Cómo** ajustar la ganancia para ver una lista detallada de pasos para ajustar la ganancia de freno del remolque.

El sistema de la aplicación de Remolque muestra cualquier problema de frenos que haya sido reportado por el controlador de freno en la vista de Frenos. Puede requerirse realizar un diagnóstico y servicio del remolque. Repare los frenos de su remolque si se necesita. Su garantía GM no cubre un problema de frenado del remolque.

Consulte la sección "Sistema de control integrado de freno de remolque" en *Equipo de remolque* ⇨ 334.

Asistencia de rampa de botes

Esta vista sólo está disponible si se selecciona el perfil de Remolque invitado, o se selecciona un perfil de remolque creado por el usuario para un bote.

Toque **Estado** para ver el estado del vehículo en preparación para el lanzamiento o recuperación del bote.

Toque **Tutoriales** para ver las instrucciones sobre el lanzamiento o recuperación de un bote.

Toque las Listas de verificación para ver los pasos recomendados a tomar antes de lanzar o recuperar un bote.

Vista de estado de remolque invitado

Si el perfil Pe remolque invitado está activo, la vista de estado muestra:

- Luces
- Cámaras, (si está equipado)
- Lista de verificación
- Peso
- Frenos (si está equipado)

La vista de Estado de remolque muestra el kilometraje y la información de economía de combustible. Los valores de kilometraje y economía de combustible se restablecen después que el remolque se desconecte.

Accesorio/Sin vista de estado del avance

Si el perfil Accesorio/Sin remolque está activo, la información de estado del remolque no está disponible.

Vista de Remolques

Toque el icono del perfil de remolque en la vista de Estado para ver, activar, crear, editar o eliminar Perfiles de remolque.

Si hay un remolque conectado, toque el nombre del Perfil del remolque para activar un Perfil del remolque.

La Aplicación de remolque puede guardar un máximo de cinco perfiles de remolque personalizados.

Los Perfiles de Remolque Personalizados y el Remolque Invitado están en el orden de los más utilizados. El perfil Accesorio/Sin avance se muestra debajo de los Perfiles de avance personalizados y del Perfil de remolque invitado.

Remolque invitado

Si el Perfil del Remolque de Invitado es el Perfil de Remolque activo, se pueden enviar alertas de remolque, estado de luces/conexiones, robo y recordatorio de Remolcar/transportar. El sistema no rastrea el kilometraje total o la economía de combustible, pero el sistema rastrea el kilometraje de viaje y la economía de combustible si el perfil del remolque invitado está activo. El sistema de monitoreo de presión de las llantas del remolque o los recordatorios

de mantenimiento no se pueden configurar para un perfil de remolque invitado. El perfil de remolque invitado no se puede editar.

Toque  para obtener más información sobre la opción Remolque invitado.

Accesorio/Sin remolque

Si el perfil Accesorio/Sin remolque está activo, no se envían alertas y el sistema no realizará un seguimiento del kilometraje. El sistema de monitoreo de presión de las llantas del remolque o los recordatorios de mantenimiento no se pueden configurar para el perfil de Accesorio/Sin remolque. El perfil de Accesorio/Sin remolque no se puede editar.

No hay remolque conectado

Cuando no hay un remolque conectado, los Perfiles de remolque no se pueden activar, pero la mayoría de las opciones se pueden editar.

Memoria de ganancia de freno de remolque

El sistema puede guardar la configuración de ganancia de freno de un Perfil de remolque o el Perfil de remolque invitado. Cuando se selecciona un perfil de remolque o un perfil de remolque invitado, y se configura un ajuste de

ganancia de freno para ese perfil de remolque, el sistema recuerda el valor de ganancia de freno almacenado.

- Si un perfil de remolque ya está activo y el ajuste de ganancia de freno se ha configurado para ese perfil de remolque, el sistema recuerda el valor de ganancia de freno almacenado cada vez que se encienda el vehículo.
- Si hubo un error en la configuración de la ganancia de freno para un perfil de remolque, hay una notificación. Esta ventana emergente no aparece si el perfil de Remolque invitado está activo o si no hay ningún remolque conectado.

La ganancia de freno del remolque debe ajustarse para una condición de remolque específica y se debe ajustar cada vez que cambien las condiciones de carga del vehículo, la carga del remolque o la superficie del camino.

Edición de perfil de remolque

Toque para editar cualquiera de las siguientes opciones en la vista de perfil de remolque.

- Nombre de remolque
- Kilometraje de remolque
- Economía de combustible promedio

- Configurar como remolque predeterminado
- Configuración de función de cámara
- Alerta de GCW
- Alerta de Recordatorio de modo Remolcar/transportar
- Alerta de robo
- Eliminar/borrar remolque

Nombre de remolque

Toque para editar el nombre del Perfil del remolque. Use por lo menos un carácter y sin espacios. Toque Save (guardar).

Kilometraje total

- Toque para editar el kilometraje del Perfil del remolque.
- Toque Restablecer para restablecer el kilometraje del remolque a cero, o ingrese un nuevo valor y toque Guardar.

Efecto en Recordatorios de mantenimiento

Si el kilometraje se restablece o se modifica, y el kilometraje ya se ha acumulado, cualquier recordatorio de mantenimiento que se haya configurado se ajustará en consecuencia.

Economía de combustible promedio

Toque para restablecer la economía de combustible promedio para el perfil del remolque. Toque Restablecer para restablecer la economía de combustible.

Eliminar/borrar remolque

Toque para eliminar el Perfil del remolque y todas sus configuraciones del vehículo.

Se muestra Eliminar si hay un plan OnStar conectado activo con el vehículo. Eliminar un perfil de remolque elimina el perfil del vehículo, pero el perfil todavía está asociado con la cuenta de usuario.

- En el mensaje emergente, toque Eliminar para eliminar el Perfil de remolque del vehículo.
- Toque Cancel (Cancelar) para descartar la ventana emergente y volver a la vista anterior.

Se despliega Eliminar si no hay un plan OnStar conectado. Eliminar un perfil de remolque elimina el perfil del vehículo y se elimina permanentemente.

Configurar como remolque predeterminado

Toque Establecer como remolque predeterminado para seleccionar el perfil actual como el perfil de remolque predeterminado.

El perfil de Remolque predeterminado se activa automáticamente cada vez que se detecta una nueva conexión. La Alerta de detección de remolque ya no aparecerá en la pantalla de infoentretenimiento.

Si esta configuración está desactivada, el perfil de remolque actual no es el remolque predeterminado.

Configuración de función de cámara

Seleccione Vistas y guías de cámara para tener acceso a la configuración de vista específica.

- Toque Alerta de navaja para encender/apagar las Alertas de navaja. Desactive esta configuración para no recibir las Alertas de navaja.
- Toque la Vista de señal direccional activada para encender/apagar la vista. Encienda esta configuración para ver una vista lateral de su vehículo mientras indica una vuelta.

- Toque el indicador de Longitud de remolque para encender/apagar el indicador de longitud de remolque. Apague esta configuración para ocultar la superposición que representa la longitud del remolque.

Alertas de GCW

Toque Alerta de GCW para activar/desactivar las Alertas de GCW para el perfil seleccionado. Estas alertas se basan en el perfil del remolque, por lo que la configuración de cada perfil del remolque debe estar activada o desactivada.

Desactive esta configuración para dejar de recibir las Alertas de GCW cuando el Perfil de Remolque esté activo.

Alerta de robo

Si se activan las Alertas de robo, se escuchará una alarma cada vez que el remolque se desconecta del vehículo mientras el vehículo está apagado.

Toque Alerta antirrobo para activar/desactivar las Alertas antirrobo para el perfil seleccionado. Estas alertas se basan en el perfil del remolque, por lo que la configuración de cada perfil del remolque debe estar activada o desactivada.

Un smartphone recibe una notificación que el remolque relacionado con el Perfil de remolque seleccionado se desconectó del vehículo, si la configuración está activada para el Perfil de remolque activo, el vehículo tiene un plan de servicio OnStar o servicios conectados y el número del smartphone se ha agregado a la cuenta para esta notificación.

Si la configuración está desactivada para un Perfil de Remolque determinado, el smartphone no recibirá esta notificación de seguridad incluso si el Perfil de Remolque está activo.

Recordatorio de modo Remolcar/transportar

Cuando el vehículo detecta una nueva conexión del remolque, y si la configuración del Recordatorio de modo de remolque/transporte está activada, se muestra un mensaje de cortesía que le recuerda encender el modo Remolque/transporte si es adecuado. Consulte *Control de modo del conductor* ⇨ 247.

Toque Recordatorio de modo Remolque/transporte para activar o desactivar los recordatorios para el perfil seleccionado. Los recordatorios de modo de Remolque/

transporte son específicos para cada perfil de remolque, por lo que la configuración para cada Perfil de remolque se debe encender o apagar.

- Si el Modo de remolque/transporte está desactivado y el Recordatorio del modo de remolque/transporte está activado para un Perfil de remolque, aparece un recordatorio para activar el Modo de remolque/transporte cada vez que se encienda el vehículo y el perfil de remolque está activo.
- Si el modo de Remolque/transporte está activado y el Recordatorio de modo de remolque/transporte está activado para un perfil de remolque, el recordatorio no aparece cuando el perfil de remolque está activo.

Esta configuración estará predeterminada en OFF (apagado) para cada perfil de remolque, incluyendo el perfil de remolque invitado.

Si el Modo de remolque/transporte está desactivado y esta configuración está activada para un perfil de remolque, cada vez que se encienda el vehículo aparecerá un recordatorio para activar el Modo de remolque/transporte cuando el perfil de remolque esté activo.

Si el Modo de remolque/transporte está activado y esta configuración está activada para un perfil de remolque, el recordatorio no aparecerá cuando el perfil de remolque esté activo.

Conversiones y adiciones

Equipo eléctrico incorporado



Advertencia

El Conector de enlace de datos (DLC) se usa para servicio del vehículo y pruebas de Inspección/mantenimiento de emisiones. Consulte *Falla de luz indicadora (Luz Revise el motor)* ⇨ 126. Un dispositivo conectado al DLC — como un dispositivo de mercado secundario de rastreo de flotilla o comportamiento del conductor — puede interferir con los sistemas del vehículo. Esto podría afectar la operación del vehículo y causar un accidente. Tales dispositivos también pueden tener acceso a la información guardada en los sistemas del vehículo.

Precaución

Algunos equipos eléctricos pueden dañar el vehículo o hacer que los componentes no funcionen y no estarían cubiertos por la garantía del vehículo. Siempre verifique con su distribuidor antes de agregar equipos eléctricos.

**Advertencia**

Ciertos equipos de radio móviles, como amplificadores y antenas utilizados para la comunicación bidireccional, pueden interferir con algunos sistemas del vehículo. Siempre asegúrese que este equipo se suministre con una conexión a tierra local adecuada. Siga todas las instrucciones que vienen con el equipo y consulte a su distribuidor GM para obtener instrucciones adicionales de instalación de radio móvil.

El equipo agregado puede descargar la batería de 12 volts del vehículo, incluso cuando éste no esté en operación.

El vehículo cuenta con un sistema de bolsas de aire. Antes de intentar agregar algún dispositivo eléctrico al vehículo, consulte *Dar servicio a vehículos equipados con bolsa de aire* ⇨ 83 y *Agregar equipo a vehículos equipados con bolsa de aire* ⇨ 83.

Cuidado del vehículo

Información general

Información general	361
Requisitos de materiales de perclorato de California	361
Accesorios y modificaciones	361

Verificaciones del vehículo

Realizar su propio servicio	362
Cofre	363
Vista general del compartimiento del motor	364
Aceite del motor	367
Sistema de duración del aceite del motor	370
Líquido de la transmisión automática	370
Sistema de vida de filtro de aire del motor	371
Depurador/filtro de aire motor	371
Sistema de enfriamiento	373
Sobrecalentamiento del motor	376
Ventilador del motor	377
Líquido del lavaparabrisas	378
Frenos	378
Sistema de vida de balata	379
Líquido de frenos	380
Batería - Norteamérica	381
Doble tracción	382

Eje delantero	383
Eje trasero	383
Revisión del freno y el mecanismo de estacionamiento	
P (estacionamiento)	383
Cambio de la pluma limpiaparabrisas	383
Cambio de cristal	385
Reemplazo del parabrisas	385
Puntal(es) neumáticos	385

Direccionamiento de los faros

Orientación de faro frontal	386
-----------------------------------	-----

Reemplazo de focos

Iluminación de LED	386
--------------------------	-----

Sistema eléctrico

Sobrecarga del sistema eléctrico	386
Fusibles y cortacircuitos	388
Bloque de fusibles del compartimiento del motor	388
Bloque de fusibles del tablero de instrumentos	394
Bloque de fusibles del compartimiento trasero	397

Ruedas y llantas

Llantas	400
Neumáticos para todas las estaciones	401
Llantas para invierno	401
Llantas de perfil bajo	401
Etiqueta de pared lateral de la llanta	402

Designaciones de llanta	403
Terminología y definiciones de llanta	404
Presión de llantas	406
Presión de las llantas para manejo a alta velocidad	407
Sistema de monitoreo de la presión de las llantas	408
Funcionamiento del sistema de monitoreo de presión de las llantas	409
Inspección de llantas	414
Rotación de la llanta	414
Cuándo se deben reemplazar las llantas ..	415
Compra de llantas nuevas	416
Diferentes tamaños de llantas y ruedas ..	417
Graduación de calidad uniforme de llanta	418
Alineación de ruedas y balanceo de llantas	419
Reemplazo de rueda	420
Dispositivos de tracción de llantas	420
Si se poncha una llanta	421
Cambio de llanta	422
Llanta de refacción de tamaño completo	435

Arranque con cables pasacorriente

Arranque con cables pasacorriente - Norteamérica	436
--	-----

Remolque del vehículo

Transporte de vehículo deshabilitado	439
Remolcar vehículo recreativo	440

Cuidado Apariencia

Cuidado exterior	444
Cuidado interior	449
Tapetes	453

Información general

Si necesita servicio o partes, visite a su distribuidor. Usted recibirá partes GM genuinas y servicio de personal capacitado por GM y que cuenta todo el respaldo de GM.

Las partes GM genuinas tienen una de las siguientes marcas:

**Requisitos de materiales de perclorato de California**

Ciertos tipos de accesorios de uso en automóviles, como los activadores de las bolsas de aire, los pretensores de los cinturones de seguridad y las

baterías de litio de las llaves electrónicas pueden contener materiales con perclorato. Material con perclorato – puede aplicar el manejo especial. Consulte www.dtsc.ca.gov/hazardouswaste/perchlorate.

Accesorios y modificaciones

Instalar en el vehículo accesorios no obtenidos con el distribuidor o hacer modificaciones al vehículo puede afectar el desempeño y la seguridad del mismo, incluyendo cosas como bolsas de aire, frenado, estabilidad, conducción y manejo, sistemas de emisiones, aerodinámica, durabilidad, Sistemas avanzados de asistencia al conductor y sistemas electrónicos, como los de frenos antibloqueo, control de tracción y control de estabilidad. Estos accesorios o modificaciones pueden incluso causar fallas o daños no cubiertos por la garantía del vehículo.

Precaución

Al agregar accesorios u otro equipo después de adquirir su vehículo, asegúrese que no exceda las clasificaciones de peso del eje

(Continúa)

Precaución (Continúa)

del vehículo o las clasificaciones de peso generales. Sobrecargar el vehículo puede causar daño. Las reparaciones no estarían cubiertas por la garantía del vehículo. No cargue excesivamente el vehículo. Consulte *Límites de carga del vehículo* ⇨ 217 y *Arrastre de remolque* ⇨ 330 para tales clasificaciones de peso específicas.

El daño a los componentes de la suspensión causados por modificar la altura del vehículo fuera de los ajustes de fábrica no estará cubierto por la garantía del vehículo.

Los daños a los componentes del vehículo que sean resultado de la modificación o instalación o el uso de partes no certificadas por GM, incluyendo las modificaciones al módulo de control o software, no están cubiertos bajo los términos de la garantía del vehículo y pueden afectar la cobertura restante de la garantía para las partes afectadas.

Los Accesorios GM están diseñados para complementar y funcionar con otros sistemas del vehículo. Consulte a su distribuidor para

poner accesorios al vehículo utilizando sólo accesorios GM instalados por un técnico del distribuidor.

Vea también *Agregar equipo a vehículos equipados con bolsa de aire* ⇨ 83.

Verificaciones del vehículo**Realizar su propio servicio****Advertencia**

Puede resultar peligroso realizar reparaciones en el vehículo sin el conocimiento, manual de servicio, herramientas y piezas adecuadas. Siempre siga los procedimientos del manual del propietario y consulte el manual de servicio de su vehículo antes de hacer cualquier trabajo de servicio.

Precaución

Incluso cantidades pequeñas de contaminación pueden causar daños a los sistemas del vehículo. No permita que

(Continúa)

Precaución (Continúa)

contaminantes entren en contacto con los fluidos, tapas de depósitos o varillas de medición.

Este vehículo cuenta con un sistema de bolsas de aire. Antes de intentar realizar usted mismo las tareas de servicio, vea *Dar servicio a vehículos equipados con bolsa de aire* ⇨ 83.

Si está equipado con arranque remoto, abra el cofre antes de realizar cualquier trabajo de servicio para prevenir el arranque remoto del vehículo accidentalmente. Ve *Arranque remoto* ⇨ 14.

Lleve un registro de todos los recibos de partes y anote el kilometraje y la fecha de todas las tareas de servicio realizadas.

Cofre

Advertencia

Para vehículos con paro/arranque de motor automático, apague el vehículo antes de abrir el cofre. Si el vehículo está encendido, el motor arrancará cuando se abra el cofre. Usted u otras personas pueden sufrir lesiones.

Advertencia

Los componentes debajo del cofre se pueden calentar por la operación del motor. Para ayudar a evitar el riesgo de quemaduras de piel desprotegida, nunca toque estos componentes hasta que se enfríen, y siempre use un guante o toalla para evitar contacto directo con la piel.

Limpie cualquier nieve del cofre antes de abrir.

Para abrir el cofre:

1. Jale la palanca de liberación del cofre con el símbolo . Está en el lado inferior izquierdo del tablero de instrumentos.

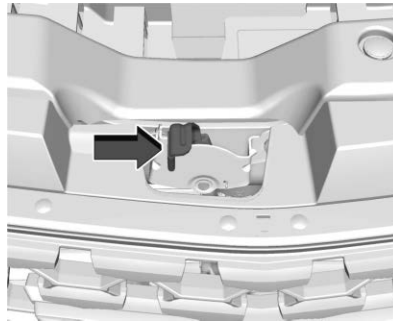

2. Vaya al frente del vehículo y localice la palanca de liberación secundaria debajo del centro delantero del cofre. Empuje la palanca de liberación secundaria del cofre a la derecha para liberar.
3. Después que haya levantado parcialmente el cofre, el sistema de puntal neumático levantará automáticamente el cofre y lo sostendrá en la posición completamente abierta.

Para cerrar el cofre:

1. Antes de cerrar el cofre, asegúrese que todas las tapas de relleno estén colocadas adecuadamente y se hayan retirado todas las herramientas.

2. Jale el cofre hacia abajo hasta que el sistema de puntal ya no esté sosteniendo el cofre.
3. Permita que el cofre baje. Verifique que el cofre esté completamente asegurado. Repita este proceso con fuerza adicional si es necesario.

Advertencia

No conduzca el vehículo si el cofre no está asegurado adecuadamente. El cofre se podría abrir completamente, bloquear su visión, y causar un accidente. Usted u otras personas pueden sufrir lesiones. Siempre cierre el cofre completamente antes de conducir.

El Centro de información del conductor (DIC) mostrará un mensaje si el cofre no está completamente cerrado, y el vehículo está en movimiento. Deténgase y apague el vehículo, revise el cofre en busca de obstrucciones y vuelva a cerrar el cofre. Compruebe si el mensaje sigue apareciendo en el DIC.

Vista general del compartimiento del motor

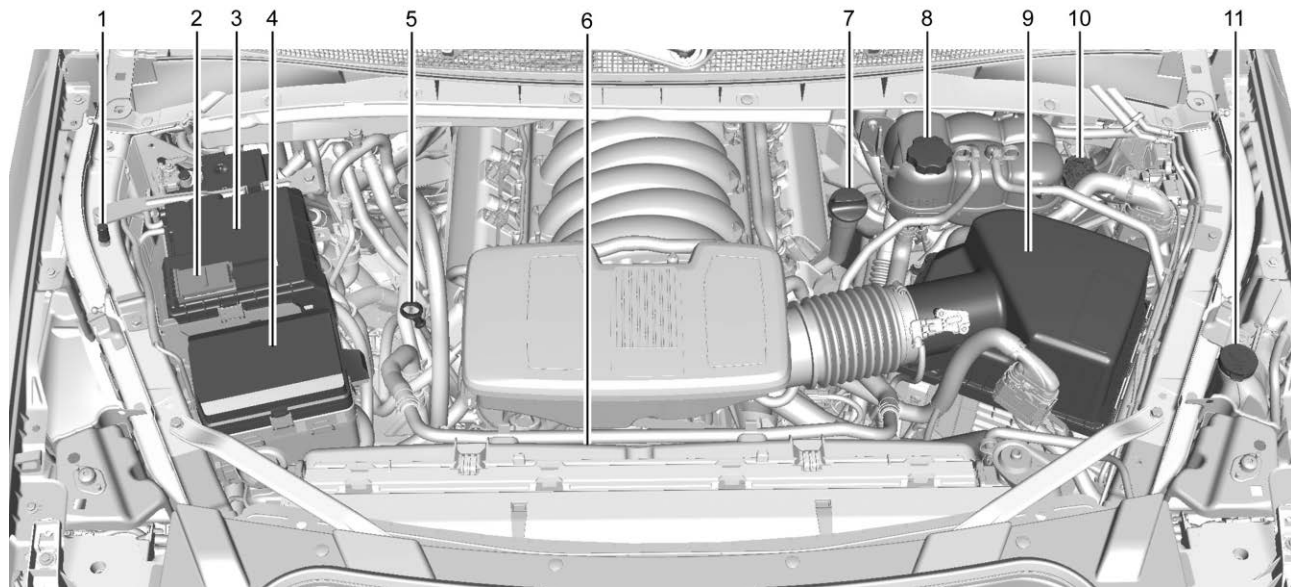

Motor 6.2L V8 (L87)

1. Ubicación Negativa (-) remota. Vea *Arranque con cables pasacorriente - Norteamérica* ⇨ 436.
2. Terminal positiva (+) (Debajo de la cubierta). Vea *Arranque con cables pasacorriente - Norteamérica* ⇨ 436.
3. *Batería - Norteamérica* ⇨ 381.
4. *Bloque de fusibles del compartimiento del motor* ⇨ 388.
5. Varilla de medición del aceite del motor. Vea "Revisión del aceite del motor" en *Aceite del motor* ⇨ 367.
6. Ventiladores de enfriamiento del motor (no visibles). Vea *Sistema de enfriamiento* ⇨ 373.
7. Tapón del depósito del aceite del motor. Vea "Cuándo agregar aceite al motor" en *Aceite del motor* ⇨ 367.
8. Tanque de compensación y tapón de presión del refrigerante. Vea *Sistema de enfriamiento* ⇨ 373.
9. *Depurador/filtro de aire motor* ⇨ 371.
10. Depósito del líquido de frenos. Vea *Líquido de frenos* ⇨ 380.
11. Depósito del líquido del lavaparabrisas. Vea "Agregar líquido de lavador", en *Líquido del lavaparabrisas* ⇨ 378.

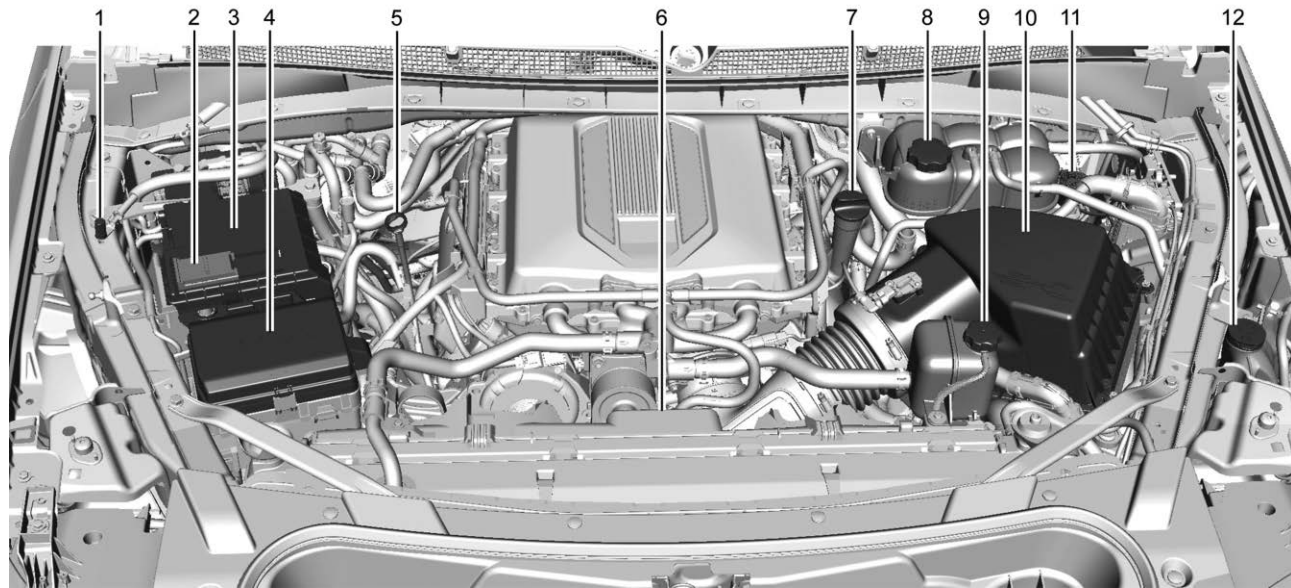

Motor 6.2L V8 súpercargado (LT4)

1. Ubicación Negativa (-) remota. Vea *Arranque con cables pasacorriente - Norteamérica* ⇨ 436.
2. Terminal positiva (+) (Debajo de la cubierta). Vea *Arranque con cables pasacorriente - Norteamérica* ⇨ 436.
3. *Batería - Norteamérica* ⇨ 381.
4. *Bloque de fusibles del compartimiento del motor* ⇨ 388.
5. Varilla de medición del aceite del motor. Vea "Revisión del aceite del motor" en *Aceite del motor* ⇨ 367.
6. Ventiladores de enfriamiento del motor (no visibles). Vea *Sistema de enfriamiento* ⇨ 373.
7. Tapón del depósito del aceite del motor. Vea "Cuándo agregar aceite al motor" en *Aceite del motor* ⇨ 367.
8. Tanque de compensación y tapón de presión del refrigerante del motor. Vea *Sistema de enfriamiento* ⇨ 373.
9. Tanque de compensación y tapón de presión del refrigerante de aire de carga. Vea *Sistema de enfriamiento* ⇨ 373.

10. *Depurador/filtro de aire motor* ⇨ 371.
11. Depósito del líquido de frenos. Vea *Líquido de frenos* ⇨ 380.
12. Depósito del líquido del lavaparabrisas. Vea "Agregar líquido de lavador", en *Líquido del lavaparabrisas* ⇨ 378.

Aceite del motor

Para asegurar que el motor tenga el desempeño adecuado y prolongar su vida útil debe prestarse mucha atención al aceite del motor. Seguir estos pasos, sencillos pero importantes, contribuirá a proteger su inversión:

- Use aceite para motores aprobado para la especificación indicada y del grado de viscosidad correcto. Ver "Para seleccionar el aceite del motor correcto" en esta sección.
- Revise periódicamente el nivel del aceite del motor y mantenga el nivel adecuado. Vea "Revisión del aceite del motor" y "Cuándo añadir aceite del motor" en esta sección.
- Cambie el aceite del motor a los intervalos adecuados. Vea *Sistema de duración del aceite del motor* ⇨ 370.

- Deseche siempre el aceite del motor adecuadamente. Vea "Qué hacer con el aceite usado" en esta sección.

Revisión del aceite de motor

Verifique el nivel de aceite del motor regularmente, cada 650 km (400 mi), en especial antes de un viaje prolongado. La manija de la varilla de aceite del motor es un aro. Vea *Vista general del compartimiento del motor* ⇨ 364 respecto a la ubicación.

Advertencia

El mango de la varilla de medición del aceite del motor puede estar caliente; lo puede quemar. Use una toalla o guante para tocar el mango de la varilla de medición.

Si se muestra un mensaje low oil (poco aceite) en el Centro de información del conductor (DIC), revise el nivel de aceite.

Siga estas reglas:

- Para obtener una lectura precisa, estacione el vehículo en terreno nivelado. Revise el nivel de aceite del motor después de apagar el motor durante al menos dos horas. Revisar el nivel de aceite del motor en pendientes prolongadas o demasiado pronto después de haber apagado el motor puede resultar en lecturas imprecisas. La precisión mejora cuando se revisa un motor frío antes de arrancar. Retire la varilla de medición y revise el nivel.
- Si no puede esperar dos horas, el motor debe estar apagado durante por lo menos 15 minutos si el motor está caliente, o por lo menos 30 minutos si el motor no está caliente. Saque la varilla de medición, límpiela con un papel o un trapo limpio y vuelva a introducirla hasta el fondo. Sáquela nuevamente, manteniendo la punta hacia abajo, y revise el nivel.

Cuándo añadir aceite de motor

Precaución

No agregue demasiado aceite. Los niveles de aceite por arriba o por debajo del rango de operación aceptable indicado en la varilla son perjudiciales para el motor. Si el nivel del aceite está por arriba del rango de operación (es decir, el motor tiene tanto aceite que el nivel rebasa el área de líneas cruzadas que indica el rango de operación adecuado), el motor puede dañarse. Drene el exceso de aceite o limite el uso del vehículo, y busque ayuda de un profesional de servicio para eliminar el exceso de aceite.



Si el aceite está debajo del área sombreada en la punta de la varilla de medición y el motor ha estado apagado durante por lo menos 15 minutos, agregue 1 L (1 qt) del aceite recomendado y después vuelva a verificar el

nivel. Vea la explicación sobre qué tipo de aceite usar en "Elección del aceite correcto para el motor" más adelante en esta sección. Para conocer la capacidad del cárter de aceite, consulte *Capacidades/especificaciones* ⇨ 463.

Consulte *Vista general del compartimiento del motor* ⇨ 364 para ubicar el tapón de llenado de aceite de motor.

Añada suficiente aceite para ajustar el nivel dentro de los límites de funcionamiento adecuados. Introduzca la varilla hasta el fondo cuando haya terminado.

Selección de aceite de motor correcto (motor 6.2L L87)

Precaución

De no usarse el aceite para motores recomendado o un aceite equivalente, pueden provocarse daños en el motor que no están cubiertos por la garantía del vehículo.

La elección del aceite correcto para el motor depende tanto de la especificación adecuada del aceite, como de su grado de viscosidad. Vea *Líquidos y lubricantes recomendados* ⇨ 460.

Especificación

Utilice aceites para motor sintéticos completos que cumplan con la especificación dexos1. Los aceites para motor aprobados por GM que cumplan con la especificación dexos1 están marcados con el logo de aprobación de dexos1.



El grado de viscosidad

Utilice aceite de motor de grado de viscosidad SAE 0W-20 para el motor 6.2L L87.

Al seleccionar el aceite con el grado adecuado de viscosidad, se recomienda seleccionar un aceite de las especificaciones correctas. Consulte "Especificación" anteriormente en esta sección.

Selección de aceite de motor correcto (motor 6.2L LT4 Súpercargado)

Precaución

De no usarse el aceite para motores recomendado o un aceite equivalente, pueden provocarse daños en el motor que no están cubiertos por la garantía del vehículo.

La elección del aceite correcto para el motor depende tanto de la especificación adecuada del aceite, como de su grado de viscosidad. Vea *Líquidos y lubricantes recomendados* ⇨ 460.

Especificación

Utilice aceites para motor sintéticos completos que cumplan con la especificación dexosR. Los aceites para motor aprobados por GM que cumplan con la especificación dexosR están marcados con el logotipo de aprobación de dexosR.



El grado de viscosidad

GM recomienda aceites para motor Mobil 1 que muestren el logotipo aprobado por dexosR.

Al seleccionar el aceite con el grado adecuado de viscosidad, se recomienda seleccionar un aceite de las especificaciones correctas. Consulte "Especificación" anteriormente en esta sección.

Aditivos para el aceite del motor/purga del aceite del motor

No añada ningún aditivo al aceite. Los aceites recomendados que cumplen con la especificación dexos son lo únicos que se necesitan para un buen desempeño y protección del motor.

No se recomiendan los enjuagues del sistema de aceite del motor, ya que podrían ocasionar daños al motor no cubiertos por la garantía del vehículo.

Qué hacer con el aceite usado

El aceite de motor usado contiene ciertos elementos que pueden ser nocivos para la piel y que incluso pueden causar cáncer. No permita que el aceite usado permanezca mucho tiempo sobre la piel. Lávese la piel y las uñas con agua y jabón o con un buen limpiador de manos. Lave o deseche adecuadamente la ropa o los trapos que tengan aceite para motores usado. Consulte las advertencias del fabricante sobre el uso y el desecho de productos de aceite.

El aceite usado puede ser una amenaza para el ambiente. Si usted mismo realiza el cambio de aceite, asegúrese de drenar todo el aceite del filtro antes de desecharlo. Nunca deseche el aceite echándolo a la basura ni vertiéndolo en el suelo, drenajes o corrientes y cuerpos de agua. Recíclelo, llevándolo a un sitio de recolección de aceite usado.

Sistema de duración del aceite del motor

Cuándo cambiar el aceite del motor

Se debe cambiar el aceite y filtro del motor, y el sistema se debe restablecer por lo menos una vez al año.

CAMBIAR PRONTO EL ACEITE DE MOTOR muestra cuando el aceite y el filtro del motor necesitan servicio. Los factores que incluyen el tiempo de operación, la temperatura del motor y la distancia recorrida afectan qué tan pronto aparece esta luz. Por lo tanto, la hora y distancia entre los servicios de cambio de aceite pueden variar.

Una vez que se muestre el mensaje CAMBIAR PRONTO EL ACEITE DE MOTOR, cambie el aceite tan pronto como sea posible dentro de los siguientes 1 000 km (600 mi). Revise el aceite regularmente entre servicios y manténgalo en el nivel adecuado. Su distribuidor cuenta con técnicos de servicio capacitados que pueden realizar este trabajo.

Restablecimiento de sistema de duración del aceite del motor

Después de cada cambio de aceite debe restablecer el sistema de duración del aceite del motor a 100%. Vea *Estado del vehículo* ↪ 140.

Si CAMBIAR PRONTO EL ACEITE DE MOTOR se muestra cuando se arranca el vehículo y/o VIDA DE ACEITE RESTANTE está cerca de 0%, el sistema de duración del aceite del motor no se restableció correctamente. Repita el procedimiento.

Si el sistema se restablece por accidente, hay que cambiar el aceite 5 000 km (3,000 mi) después del último cambio de aceite.

Líquido de la transmisión automática

Cuándo revisar y cambiar el líquido de la transmisión automática

Por lo general no es necesario revisar el nivel del líquido de la transmisión. La única razón para la pérdida de líquido es una fuga o sobrecalentamiento de la transmisión. Este vehículo no está equipado con varilla de medición para el nivel del fluido de la transmisión. Existe un procedimiento especial para revisar y cambiar el fluido de la transmisión en estos vehículos. Puesto que se trata de un procedimiento difícil, debe realizarse en el distribuidor. Contacte al distribuidor para obtener información adicional.

Precaución

El uso de un líquido de transmisión automática incorrecto puede dañar el vehículo y el daño puede no estar cubierto por la garantía del mismo. Use siempre el líquido de transmisión automática indicado en *Líquidos y lubricantes recomendados* ⇨ 460.

Cambie el líquido y el filtro a los intervalos de mantenimiento programado indicados en *Programa de mantenimiento* ⇨ 455. Asegúrese de usar el líquido de transmisión indicado en *Líquidos y lubricantes recomendados* ⇨ 460.

Sistema de vida de filtro de aire del motor

Si está equipado, esta función proporciona la vida restante del filtro de aire del motor y el mejor tiempo para el cambio. El tiempo para cambiar un filtro de aire del motor depende en las condiciones de conducción y ambientales.

Los vehículos equipados con el Sistema de admisión de aire de desempeño no utilizan el sistema de monitor de limpieza de filtro de aire. Consulte el *Programa de mantenimiento* ⇨ 455.

Cuándo cambiar el filtro de aire motor

Cuando el Centro de información del conductor (DIC) muestre un mensaje para reemplazar el filtro de aire del motor en el próximo cambio de aceite, siga este cronograma.

Cuando el DIC muestre un mensaje para reemplazar el filtro de aire del motor pronto, reemplace el filtro de aire del motor tan pronto como sea posible.

El sistema se debe restablecer después que se cambie el filtro de aire del motor.

Si el DIC muestra un mensaje para verificar el sistema de filtro de aire del motor, consulte a su distribuidor.

Cómo Restablecer el sistema de duración de filtro de aire del motor

Para restablecer:

1. Coloque el vehículo en P (estacionamiento).
2. Desde la pantalla de inicio de infoentretenimiento, seleccione Información del vehículo > Vida de filtro

de aire > Restablecer > Sí. Vea *Estado del vehículo* ⇨ 140 para instrucciones sobre navegación y selección de elementos.

Depurador/filtro de aire motor

El filtro de depurador de aire del motor está en el lado del conductor del compartimiento del motor. Vea *Vista general del compartimiento del motor* ⇨ 364.

Cuándo revisar el filtro del depurador de aire del motor

Si el vehículo no está equipado con sistema de duración de filtro de aire del motor, consulte *Programa de mantenimiento* ⇨ 455 respecto a intervalos sobre la revisión y reemplazo del depurador/filtro de aire del motor.

Cómo revisar/reemplazar el filtro del depurador de aire del motor

No arranque el motor o tenga el motor en operación con el alojamiento del depurador de aire del motor abierto. Antes de retirar el filtro de depurador de aire del motor, asegúrese que el alojamiento del depurador de aire del motor y los componentes cercanos estén libres

de suciedad y desechos. No limpie el filtro del depurador de aire del motor o los componentes con agua o aire comprimido.

Advertencia

Si el reemplazo de partes es necesario, la parte se debe reemplazar con una del mismo número de parte o con una parte equivalente. El uso de una parte de reemplazo sin el mismo ajuste, forma, y función puede resultar en lesiones personales o daño al vehículo.

Advertencia

Hacer funcionar el motor sin el limpiador/filtro de aire puede causarle quemaduras a usted o a otras personas. Tenga precaución cuando trabaje en el motor. No arranque el motor o conduzca el vehículo con el depurador/filtro de aire retirado, ya que pueden haber flamas presentes si el motor tiene explosiones.

Precaución

Si el limpiador/filtro de aire no está instalado, la suciedad puede entrar fácilmente al motor, y podría dañarlo. Siempre asegúrese que el depurador/filtro de aire esté instalado al conducir.

Para revisar o cambiar el filtro del depurador de aire del motor:

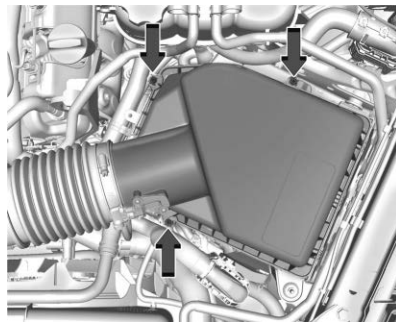

Motor 6.2L V8 (L87)

1. Retire los tres tornillos, incline la cubierta, y deslice el ensamble hacia afuera.

2. Revise o cambie el filtro de depurador de aire del motor.
3. Baje la cubierta, deslícela dentro del ensamble, después asegúrela con los tres tornillos.
4. Si está equipado, restablezca el sistema de duración de filtro de aire del motor después de reemplazar el filtro de aire del motor. Vea *Sistema de vida de filtro de aire del motor*  371.

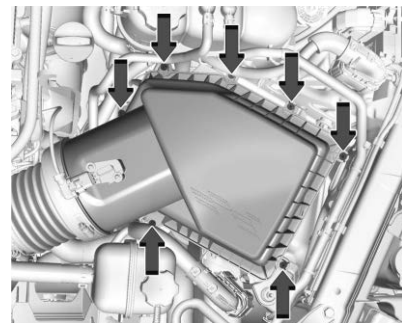

Motor 6.2L V8 súper cargado (LT4)

1. Retire los siete tornillos, incline la cubierta, y deslice el ensamble hacia afuera.

2. Revise o cambie el filtro de depurador de aire del motor.
3. Baje la cubierta, deslícela dentro del ensamble, después asegúrela con los siete tornillos.
4. Si está equipado, restablezca el sistema de duración de filtro de aire del motor después de reemplazar el filtro de aire del motor. Vea *Sistema de vida de filtro de aire del motor* ⇨ 371.

Sistema de enfriamiento

⚠ Advertencia

Los ventiladores eléctricos debajo del cofre pueden empezar a funcionar aun cuando el motor no esté funcionando y pueden causar lesiones. Mantenga las manos, la ropa y las herramientas alejados de los ventiladores eléctricos que están bajo el cofre.

⚠ Advertencia

No toque el calentador, el radiador, los tubos o mangueras de aire acondicionado u otras partes del motor. Pueden estar muy calientes y pueden quemarlo. No opere el motor si hay una fuga; todo el refrigerante se podría fugar. Esto podría causar un incendio del motor y puede quemarlo. Arregle cualquier fuga antes de conducir el vehículo.

El sistema de enfriamiento permite que el motor mantenga la temperatura de operación correcta.

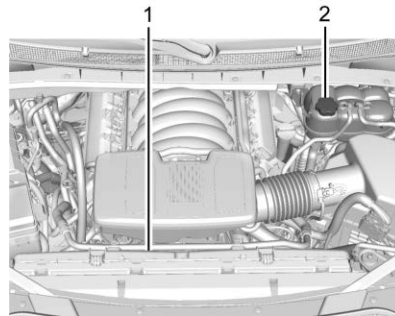

1. Ventiladores eléctricos de enfriamiento del motor (no visibles)
2. Tanque de compensación y tapón de presión del refrigerante

Refrigerante del motor

El sistema de enfriamiento del vehículo contiene refrigerante del motor DEX-COOL. Este refrigerante está diseñado para permanecer en el vehículo durante 5 años o 240,000 km (150,000 millas), lo que ocurra primero.

A continuación se explica el sistema de enfriamiento y cómo revisar y agregar refrigerante cuando el nivel está bajo. Si hay problema por sobrecalentamiento del motor, vea *Sobrecalentamiento del motor* ⇨ 376.

Qué usar

⚠ Advertencia

El agua pura u otros líquidos, como el alcohol, pueden hervir antes que la mezcla adecuada de refrigerante. Con agua pura o una mezcla incorrecta, el motor podría

(Continúa)

Advertencia (Continúa)

calentarse demasiado pero no habría una advertencia de sobrecalentamiento. El motor podría incendiarse y usted u otras personas podrían sufrir quemaduras.

Precaución

No use nada además de una mezcla de refrigerante DEX-COOL que cumpla con la norma GMW3420 de GM y agua potable limpia. Cualquier otra cosa puede causar daños al sistema de enfriamiento del motor y al vehículo, lo que podría no estar cubierto por la garantía del vehículo.

Use una mezcla 50/50 de agua potable limpia y refrigerante DEX-COOL. Esta mezcla:

- Da protección contra congelamiento hasta -37°C (-34°F) de temperatura exterior.
- Da protección contra ebullición hasta 129°C (265°F) de temperatura del motor.
- Protege contra óxido y corrosión.
- No daña las partes de aluminio.

- Ayuda a mantener la temperatura adecuada del motor.

Nunca deseche el refrigerante de motor echándolo a la basura, ni vertiéndolo en el suelo, drenajes o corrientes y cuerpos de agua. Haga que el cambio de refrigerante lo realice un centro de servicio autorizado que esté familiarizado con los requisitos legales relativos a los métodos de desecho de refrigerante. Esto ayudará a proteger tanto el ambiente como su propia salud.

Revisión del refrigerante

El tanque de compensación de refrigerante está en el compartimiento del motor, en el lado del conductor del vehículo. Vea *Vista general del compartimiento del motor* ⇨ 364.

Para revisar el nivel del refrigerante, el vehículo debe estar en una superficie nivelada.

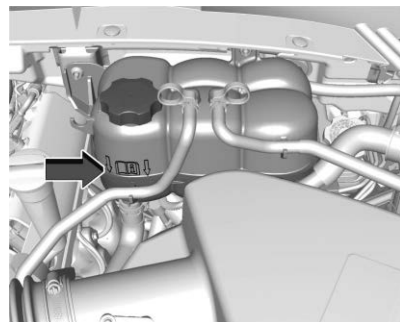

Revise si se alcanza a ver refrigerante en el tanque de compensación del refrigerante. Si el refrigerante que está dentro del tanque de compensación del refrigerante está hirviendo, espere hasta que se enfríe. El nivel del refrigerante debe estar en la marca indicada o arriba de ella. De no ser así, podría haber una fuga en el sistema de enfriamiento.

Si hay refrigerante visible pero el nivel de refrigerante no está en o arriba de la marca indicada, vea las siguientes secciones sobre cómo agregar refrigerante al siguiente tanque de expansión de refrigerante.

Cómo añadir refrigerante al tanque de compensación del refrigerante

Advertencia

El derrame de refrigerante en partes de motor caliente puede quemarlo. El refrigerante contiene etilenglicol que se quemará si las partes del motor están suficientemente calientes.

Advertencia

El agua pura u otros líquidos, como el alcohol, pueden hervir antes que la mezcla adecuada de refrigerante. Con agua pura o una mezcla incorrecta, el motor podría calentarse demasiado pero no habría una advertencia de sobrecalentamiento. El motor podría incendiarse y usted u otras personas podrían sufrir quemaduras.

Advertencia

El vapor y líquidos calientes de un sistema de enfriamiento caliente están bajo presión. Girar la tapa de presión, incluso un poco, puede causar que salgan a alta velocidad y podría quemarse. Nunca gire el tapón cuando el sistema de enfriamiento, incluyendo el tapón de presión, estén calientes. Espere a que el sistema de refrigeración y la tapa de presión se enfrien.

Precaución

La falla en seguir el procedimiento de llenado de refrigerante específico podría causar que el motor se sobrecaliente y podría causar daño al sistema. Si el refrigerante no es visible en el tanque de expansión, póngase en contacto con su distribuidor.

Si se alcanza a ver refrigerante en el tanque de compensación, agregue refrigerante.



1. Retire el tapón de presión del tanque de compensación del refrigerante cuando el sistema de enfriamiento, incluyendo el tapón de presión del tanque de compensación del refrigerante y la manguera superior del radiador, ya no están calientes.
Haga girar el tapón de presión lentamente una vuelta completa en sentido inverso al de las manecillas del reloj. Si escucha un silbido, espere hasta que desaparezca. El silbido indica que aún existe algo de presión.
2. Siga haciendo girar el tapón de presión lentamente y retírelo.
3. Llene el tanque de compensación del refrigerante con la mezcla adecuada hasta la marca de lleno frío.
4. Con el tapón de presión removido del tanque de compensación del refrigerante, encienda el motor y déjelo funcionar

hasta que el indicador de temperatura del refrigerante del motor indique aproximadamente 90 °C (195 °F).

En este momento, el nivel del refrigerante dentro del tanque de compensación del refrigerante puede ser más bajo. Si el nivel es menor, agregue más de la mezcla adecuada al tanque de compensación del refrigerante, hasta que el nivel llegue a la marca indicada.

Precaución

Si el tapón de presión no se aprieta herméticamente, pueden ocurrir pérdida de refrigerante y daño al motor. Asegúrese que el tapón quede asegurado y apretado de manera adecuada.

- Reinstale el tapón de presión firmemente.
- Verifique el nivel del refrigerante después de apagar el motor y cuando el refrigerante esté frío. De ser necesario, siga los Pasos 1-6 del procedimiento para añadir refrigerante.

Sobrecalentamiento del motor

Precaución

No opere el motor si hay una fuga en el sistema de enfriamiento del motor. Esto puede causar una pérdida de todo el refrigerante y puede dañar el sistema y el vehículo. Solicite que cualquier fuga se repare de inmediato.

El vehículo cuenta con varios indicadores para advertir del sobrecalentamiento del motor.

Hay un indicador de temperatura del refrigerante y una luz de advertencia de temperatura del refrigerante del motor en el grupo de instrumentos del vehículo. Vea "Temperatura de refrigerante" en *Estado del vehículo* ⇨ 140 y *Luz de advertencia de Temperatura del refrigerante del motor* ⇨ 132.

Además, hay mensajes MOTOR SOBRECIENTADO DETENGA EL MOTOR, MOTOR SOBRECIENTADO PONGA EL MOTOR EN MARCHA EN VACÍO y LA POTENCIA DEL MOTOR ESTÁ REDUCIDA en el Centro de información del conductor (DIC).

Si toma la decisión de no levantar el cofre cuando aparezca esta advertencia, obtenga asistencia de servicio inmediatamente. Vea *Asistencia en el Camino* ⇨ 468.

Si toma la decisión de no levantar el cofre, asegúrese que el vehículo esté estacionado en una superficie nivelada.

Retire cualquier objeto que bloquee el flujo de aire al radiador o se adhiera al frente del vehículo.

Si sale vapor del compartimiento del motor



Advertencia

El vapor y líquidos calientes de un sistema de enfriamiento caliente están bajo presión. Girar la tapa de presión, incluso un poco, puede causar que salgan a alta velocidad y podría quemarse. Nunca gire el tapón cuando el sistema de enfriamiento, incluyendo el tapón de presión, estén calientes. Espere a que el sistema de refrigeración y la tapa de presión se enfrien.

Si no sale vapor del compartimiento del motor

El mensaje MOTOR SOBRECALENTADO DETENGA EL MOTOR o MOTOR SOBRECALENTADO PONGA EL MOTOR EN MARCHA EN VACÍO, junto con una condición de baja del refrigerante, pueden indicar un problema grave.

Si aparece una advertencia de sobrecalentamiento del motor pero no se ve ni se escucha vapor, el problema puede no ser demasiado serio. En ocasiones el motor puede sobrecalentarse ligeramente cuando el vehículo:

- Ascende por una pendiente prolongada en un día caluroso.
- Se detiene después de conducirlo a alta velocidad.
- Opera en marcha sin desplazamiento por periodos prolongados al estar detenido en el tráfico.
- Arrastra un remolque; vea *Arrastre de remolque* ⇨ 330.

Si el mensaje MOTOR SOBRECALENTADO DETENGA EL MOTOR o MOTOR SOBRECALENTADO PONGA EL MOTOR EN MARCHA EN VACÍO aparece sin una señal de vapor, intente por un momento los pasos siguientes:

1. Apague el aire acondicionado.
2. Encienda el calentador a la máxima temperatura y la máxima velocidad del ventilador. Abra las ventanas según sea necesario.
3. Cuando sea seguro, salga del camino, cambie a P (estacionamiento) o N (neutral) y deje que el motor funcione en marcha en vacío.

Si el indicador de temperatura del refrigerante del motor ya no se encuentra en la zona de sobrecalentamiento o ya no aparece la advertencia de sobrecalentamiento, puede conducir el vehículo. Continúe conduciendo el vehículo lentamente durante unos 10 minutos. Mantenga una distancia segura con respecto al vehículo que esté enfrente. Si la advertencia no se vuelve a encender, continúe conduciendo normalmente y pida que revisen el sistema de enfriamiento respecto al llenado y función adecuados.

Si la advertencia continúa, salga del camino, deténgase y estacione el vehículo inmediatamente.

Si no hay señales de vapor, deje funcionar el motor en marcha sin desplazamiento durante cinco minutos mientras está estacionado. Si aún continúa la advertencia, apague el motor hasta que se enfríe.

Ventilador del motor

Si el vehículo cuenta con ventiladores eléctricos de enfriamiento, es posible que durante casi todas las condiciones cotidianas de conducción se escuche que los ventiladores giran a baja velocidad. Si no se requiere enfriamiento, es posible que los ventiladores se apaguen. Cuando el vehículo lleva carga pesada, lleva un remolque y/o la temperatura exterior es elevada o se usa el sistema de aire acondicionado, es posible que los ventiladores cambien a alta velocidad y que se escuche más ruido de los ventiladores. Esto es normal e indica que el sistema de enfriamiento está funcionando correctamente. Una vez que ya no se requiera enfriamiento adicional, los ventiladores cambiarán a baja velocidad.

Los ventiladores eléctricos de enfriamiento del motor pueden funcionar después que se apague el motor. Esto es normal y no se requiere servicio.

Líquido del lavaparabrisas

Si el vehículo está equipado con un indicador de nivel de líquido de lavado y el depósito de líquido de lavado está bajo, aparece un mensaje en el Centro de información del conductor (DIC). Para mayor información, vea *Centro de información del conductor (DIC)* ⇨ 138.

Qué usar

Precaución

- No use fluido de lavador que contenga cualquier tipo de recubrimiento repelente al agua. Esto puede causar que los limpiadores traqueteen o salten.
- No use refrigerante para motor (anticongelante) en el lavaparabrisas. Eso puede dañar el sistema del lavador de parabrisas y la pintura.

(Continúa)

Precaución (Continúa)

- No mezcle agua con líquidos listos para usarse. El agua puede provocar que la solución se congele y dañar el tanque del líquido y otras partes del sistema del lavaparabrisas.
- Si usa líquido concentrado para lavaparabrisas, siga las instrucciones del fabricante para agregar agua.
- Cuando haga mucho frío, llene el tanque del líquido del lavaparabrisas solamente hasta tres cuartas partes de su capacidad. Esto permitirá la expansión del líquido en caso de congelación, lo cual podría dañar el tanque si está completamente lleno.

Asegúrese de leer las instrucciones del fabricante cuando se necesite agregar líquido de limpiaparabrisas. Si opera el vehículo en áreas en las que la temperatura pueda descender por debajo del punto de congelación, use un líquido que cuente con suficiente protección contra congelación.

Cómo agregar líquido al lavaparabrisas



Abra el tapón que tiene el símbolo del lavaparabrisas. Agregue líquido para lavaparabrisas hasta llenar el tanque. Vea en *Vista general del compartimiento del motor* ⇨ 364 la ubicación del depósito.

Frenos

Los revestimiento de los frenos de disco tienen indicadores de desgaste integrados que producen un sonido agudo de alerta cuando los revestimientos de freno están desgastados y es necesario colocar revestimientos de freno nuevos. El sonido puede ser intermitente o puede ser constante cuando el vehículo está en movimiento, excepto al aplicar con firmeza el pedal del freno.

**Advertencia**

El sonido de advertencia de desgaste de los frenos indica que pronto los frenos no funcionarán bien. Esto podría dar como resultado una colisión. Cuando se escuche el sonido de advertencia de desgaste de los frenos, haga que el vehículo reciba servicio.

Precaución

Si se continúa conduciendo el vehículo con revestimientos de freno desgastados, puede resultar en reparaciones costosas de los frenos.

Algunas condiciones de manejo o climáticas puede provocar un chillido al aplicar los frenos por primera vez, y desaparece después de varias aplicaciones. Esto no significa que algo esté mal en los frenos.

Es necesario que las tuercas de las ruedas estén apretadas con el torque, para ayudar a evitar la pulsación de los frenos. Al hacer la rotación de las llantas, revise el desgaste de los revestimientos de los frenos y apriete de manera uniforme las tuercas de las ruedas en la

secuencia adecuada, según las especificaciones de apriete. Vea *Capacidades/especificaciones* ⇨ 463.

Las balatas deben reemplazarse como juegos completos para cada eje.

Pedal Freno Durante Viaje

Si el pedal de freno no regresa a la altura normal o si hay un incremento rápido en el desplazamiento del pedal, vea a su distribuidor. Esto podría indicar que se puede requerir dar servicio a los frenos.

Reemplazo de partes del sistema de frenos

Siempre reemplace las partes del sistema de frenos con partes de reemplazo nuevas y aprobadas. De no hacerse así, los frenos pueden no funcionar adecuadamente. El desempeño de los frenos puede cambiar de muchas formas si se instalan partes de frenos incorrectas o si se instalan partes incorrectamente.

Sistema de vida de balata**Cuándo cambiar las balatas**

Este vehículo tiene un sistema que calcula la vida útil restante de las balatas delanteras y traseras. La vida útil restante de las balatas de freno se muestra como porcentaje para cada eje. El sistema se debe restablecer cada vez que se cambien las balatas.

Cuando el sistema haya determinado que es necesario reemplazar las balatas, aparecerá un mensaje que puede incluir el kilometraje restante.

Las balatas siempre deben reemplazarse como juegos completos para cada eje.

Cómo restablecer el sistema de vida de balata

El sistema detectará automáticamente cuando se reemplacen las balatas significativamente desgastadas. Cuando se enciende la ignición después de instalar nuevas balatas y sensores de desgaste, se mostrará un mensaje. Siga los avisos para restablecer el sistema.

El sistema de vida de las balatas también se puede restablecer manualmente:

1. Coloque el vehículo en P (estacionamiento).

- Desde la pantalla de inicio de infoentretenimiento, seleccione Estado del vehículo > Mantenimiento > Vida útil de balata. Vea *Estado del vehículo* ⇨ 140.
- Toque RESET FRONT BRAKE PADS (Restablecer balatas de freno delantero) o RESET REAR BRAKE PADS (Restablecer balatas de freno trasero).
- Toque RESET (Restablecer) de nuevo para confirmar. El porcentaje de vida útil restante de la balata cambiará a 100%.
- Repita lo mismo con el otro juego de balatas de freno si también fueron reemplazadas.

Cómo Desactivar el sistema de vida de balata

El sistema de vida de balatas se puede apagar. Esto puede ser necesario si se instalan balatas post-venta sin sensores de desgaste. Cuando se apaga el sistema, los porcentajes de vida útil de las balatas delanteras y traseras no se mostrarán. Sin embargo, los indicadores de desgaste incorporados que emiten un sonido de advertencia de tono alto cuando las balatas están desgastadas aún pueden determinar cuándo deben reemplazarse las balatas. Vea *Frenos* ⇨ 378.

Para apagar el sistema de vida de balatas:

- Coloque el vehículo en P (estacionamiento).
- Desde la pantalla de inicio de infoentretenimiento, seleccione Estado del vehículo > Mantenimiento > Vida útil de balata. Vea *Estado del vehículo* ⇨ 140.
- Toque Turn off (Apagar).

Para volver a encender el sistema de vida de las balatas, siga los mismos pasos y toque Turn on (Encender) en el último paso.

Líquido de frenos



El depósito del cilindro maestro de frenos se llena con líquido de frenos DOT 4 aprobado por GM, como se indica en el tapón del depósito. Vea en *Vista general del compartimiento del motor* ⇨ 364 la ubicación del depósito.

Revisión del líquido de frenos

Con el vehículo en P (estacionamiento) en una superficie nivelada, el nivel de líquido de frenos debe estar entre las marcas mínimo y máximo en el depósito del líquido de frenos.

Solamente existen dos razones por las que puede descender el nivel del líquido de frenos en el depósito:

- Desgaste normal de revestimiento de freno. Al instalar nuevos revestimientos, el nivel del fluido vuelve a subir.
- Fuga de fluido en el sistema hidráulico de freno. Pida que se arregle el sistema hidráulico de freno. Con una fuga, los frenos no funcionarán correctamente.

Antes de quitarlo, limpie el tapón del depósito del líquido de frenos y toda el área que lo rodea.

No agregue líquido de frenos hasta el tope. La fuga no se corrige agregando fluido. Si se agrega fluido cuando los revestimientos están gastados, habrá demasiado fluido cuando se instalen revestimientos nuevos. Añada o retire líquido, según sea necesario, solamente cuando se haga un trabajo en el sistema hidráulico de frenos.

**Advertencia**

Si se agrega demasiado fluido para frenos, puede derramarse sobre el motor y quemarse, si el motor está suficientemente caliente. Usted u otras personas pueden sufrir quemaduras y el vehículo puede sufrir daños. Agregue líquido de frenos solamente cuando se hace un trabajo en el sistema hidráulico de los frenos.

Cuando el líquido de frenos llega a un nivel bajo, se enciende la luz de advertencia de frenos. Vea *Luz de advertencia del sistema de frenos* ⇨ 128.

El líquido de frenos absorbe agua con el tiempo que degrada la efectividad del líquido de frenos. Reemplace el líquido de frenos en los intervalos especificados para evitar el incremento de la distancia de frenado. Vea *Programa de mantenimiento* ⇨ 455.

Qué agregar

Use solamente líquido de frenos DOT 4 aprobado por GM, de un envase limpio y sellado. Vea *Líquidos y lubricantes recomendados* ⇨ 460.

**Advertencia**

El fluido de freno equivocado o contaminado podría resultar en daño al sistema de freno. Esto podría resultar en la pérdida de frenado guiando a una posible lesión. Use siempre el líquido de frenos adecuado aprobado por GM.

Precaución

Si el fluido para frenos se derrama sobre las superficies pintadas del vehículo, el acabado de la pintura puede dañarse. Lave de inmediato cualquier superficie pintada.

Batería - Norteamérica

La batería de equipo original es libre de mantenimiento. No retire la tapa y no agregue fluido.

Cuando necesite una batería nueva, consulte el número de remplazo en la etiqueta de la batería original. Vea en *Vista general del compartimiento del motor* ⇨ 364 la ubicación de la batería.

El vehículo cuenta con una batería de 12 voltios de Material de vidrio absorbente (AGM) La instalación de una batería estándar de 12 voltios resultará en una menor duración de la batería de 12 voltios.

Cuando se utiliza un cargador de batería de 12 voltios en la batería AGM de 12 voltios, algunos cargadores tienen una configuración de batería AGM en el cargador. Si está disponible, utilice la configuración AGM en el cargador, para limitar la tensión de carga a 14.8 voltios. Siga las instrucciones del fabricante del cargador.

Sistema de Paro/Arranque

Este vehículo cuenta con un sistema de Paro/ arranque para apagar el motor para ayudar a conservar combustible. Vea *Sistema de Paro/ Arranque* ⇨ 224.

**Advertencia**

ADVERTENCIA: Los postes, las terminales y los accesorios relacionados con la batería pueden exponerlo a químicos incluyendo plomo y compuestos de plomo, de los que el Estado de California tiene conocimiento que causan cáncer,

(Continúa)

Advertencia (Continúa)

defectos de nacimiento u otros daños reproductivos. Lávese las manos después de manejarlos. Para obtener más información, visite www.P65Warnings.ca.gov.

Vea *Advertencia de la propuesta de California 65* ⇨ 1.

Almacenamiento del vehículo**⚠ Advertencia**

Las baterías contienen ácido que puede causarle quemaduras y gas que puede explotar. Si no tiene cuidado, puede resultar severamente lesionado. Siempre use protección para los ojos. Vea en *Arranque con cables pasacorriente - Norteamérica* ⇨ 436 las recomendaciones para manejar una batería sin lesionarse.

Uso poco frecuente: Retire el cable negativo (-), negro, de la batería, para evitar que ésta se descargue.

Almacenamiento prolongado: Retire el cable negativo (-), negro, de la batería o use un cargador lento de baterías.

Doble tracción**Caja Transferencia**

Si el vehículo cuenta con tracción en las cuatro ruedas, asegúrese de realizar las revisiones del lubricante descritas en esta sección.

Cuándo revisar el lubricante

Consulte *Programa de mantenimiento* ⇨ 455 para determinar con qué frecuencia revisar el lubricante.

Cómo revisar el lubricante

Para obtener una lectura exacta, el vehículo debe estar sobre una superficie nivelada.



1. Tapón de llenado
2. Tapón de vaciado

Si el nivel está por debajo de la parte inferior del orificio del tapón de llenado (1), ubicado en la caja de transferencia, será necesario agregar lubricante. Agregue lubricante suficiente para elevar el nivel hasta la parte inferior del orificio del tapón de llenado (1). Tenga cuidado de no apretar demasiado el tapón.

Qué usar

Para determinar qué tipo de lubricante usar, vea *Líquidos y lubricantes recomendados* ⇨ 460.

Eje delantero

Cuándo revisar el lubricante

No es necesario revisar periódicamente el líquido del eje delantero, a menos que sospeche que hay una fuga o que escuche algún ruido inusual. Una pérdida de fluido podría ser indicación de un problema. Haga que la revisen y la reparen. Este servicio puede ser complejo. Visite a su distribuidor.

No lave a presión directamente la caja de transferencia y/o los sellos de salida del eje delantero/trasero. El agua a alta presión puede retirar los sellos y contaminar el fluido. El fluido contaminado disminuirá la vida de la caja de transferencia y/o los ejes de impulso y se debe reemplazar.

Eje trasero

Cuándo revisar el lubricante

No es necesario revisar periódicamente el líquido del eje trasero a menos que sospeche que hay una fuga o que escuche algún ruido inusual. Una pérdida de fluido podría ser indicación de un problema. Haga que la revisen y la reparen. Este servicio puede ser complejo. Visite a su distribuidor.

No lave a presión directamente la caja de transferencia y/o los sellos de salida del eje delantero/trasero. El agua a alta presión puede retirar los sellos y contaminar el fluido. El fluido contaminado disminuirá la vida de la caja de transferencia y/o los ejes de impulso y se debe reemplazar.

Revisión del freno y el mecanismo de estacionamiento P (estacionamiento)



Advertencia

Al hacer esta revisión, el vehículo podría empezar a moverse. Usted u otras personas pueden sufrir lesiones y pueden ocasionarse daños materiales. Asegúrese que haya espacio frente al vehículo, en caso de que empiece a moverse. Esté preparado para aplicar el freno normal inmediatamente si el vehículo empieza a moverse.

Estacione el vehículo en una pendiente inclinada, con el frente del vehículo hacia abajo. Manteniendo el pie sobre el freno normal, aplique el freno de estacionamiento.

- Para verificar la capacidad de detención del freno de estacionamiento: Con el vehículo encendido y la transmisión en la posición N (neutral), retire lentamente la presión del pedal del freno normal. Haga esto hasta que el vehículo quede detenido únicamente por el freno de estacionamiento.
- Para verificar la capacidad de detención del mecanismo P (estacionamiento): Con el vehículo encendido, cambie a P (estacionamiento). Después libere el freno de estacionamiento y retire lentamente la presión del pedal de freno regular.

Si el vehículo requiere servicio, contacte a su distribuidor.

Cambio de la pluma limpiaparabrisas

Precaución

Si se permite que el brazo del limpiaparabrisas toque el parabrisas cuando no esté instalada la hoja

(Continúa)

Precaución (Continúa)

del limpiaparabrisas podría dañarse el parabrisas. Cualquier daño que ocurra no estará cubierto por la garantía del vehículo. No permita que el brazo del limpiaparabrisas toque el parabrisas.

Las plumas de los limpiaparabrisas deben revisarse en busca de indicios de desgaste o grietas.

Consulte a su distribuidor respecto al tipo y el tamaño apropiados.

Cambio de la pluma del limpiaparabrisas

Para reemplazar el ensamble de la pluma de los limpiaparabrisas:

1. Tire del ensamble de la hoja del limpiaparabrisas para separarlo de los parabrisas.

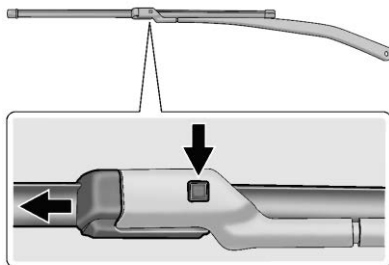

2. Oprima el botón que está en medio del conector del brazo del limpiador y tire de la pluma del limpiador hacia fuera del conector del brazo.
3. Retire la pluma del limpiador.
4. Para reemplazar la hoja del limpiaparabrisas siga los pasos 1-3 en orden inverso.

Cambio de la pluma del limpiador del medallón

Para reemplazar la pluma del limpiaparabrisas trasero:

1. Con el limpiador trasero en la posición OFF (apagado), abra el vidrio levadizo para tener acceso al brazo/aspas del limpiador trasero.

La pluma del limpiador trasero no se asegurará en posición vertical de modo que tenga cuidado al alejarla del vehículo.

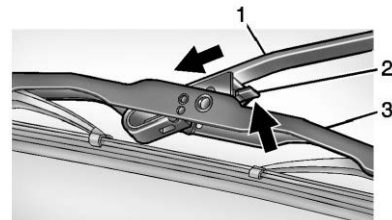

2. Empuje la palanca de liberación (2) para desacoplar el gancho y empuje el brazo del limpiador (1) hacia fuera del ensamble de la pluma (3).

- Empuje el nuevo ensamble de la pluma de manera segura en el gancho del brazo del limpiador hasta que la palanca de liberación entre en su sitio, con lo que se escucha un clic.
- Regrese el ensamble del brazo del limpiador y la pluma a su posición de reposo, sobre el cristal.

Cambio de cristal

Si es necesario cambiar el parabrisas o el cristal lateral delantero, vea a su concesionario para determinar el tipo correcto de cristal de remplazo.

Reemplazo del parabrisas

Sistema HUD

El parabrisas es parte del sistema de pantalla superior (HUD). Si el parabrisas se necesita reemplazar, asegúrese de obtener uno que sea diseñado para HUD o la imagen de HUD puede parecer fuera de foco.

Sistemas de asistencia al conductor

Si el parabrisas se debe reemplazar y el vehículo está equipado con un sensor de cámara delantera para los Sistemas de asistencia

del conductor, se recomienda un parabrisas de reemplazo de GM. El parabrisas de reemplazo se debe instalar de acuerdo con las especificaciones de GM respecto a la alineación adecuada. Si no lo está, estos sistemas pueden no funcionar adecuadamente, pueden mostrar mensajes, o pueden no funcionar en absoluta. Consulte a su distribuidor respecto al reemplazo del parabrisas adecuado.

Parabrisas acústico

El vehículo cuenta con un parabrisas acústico. Si se tiene que reemplazar el parabrisas, asegúrese de obtener un parabrisas acústico, para que continúe disfrutando de las ventajas que le puede dar este tipo de parabrisas.

Puntal(es) neumáticos

Su vehículo puede estar equipado con puntales neumáticos para proporcionar asistencia para levantar y sostener abierto el sistema de cofre/cajuela/puerta trasera en posición completamente abierta.

Advertencia

Si los puntales neumáticos que sostienen el cofre, cajuela, y/o puerta trasera abiertos falla, usted y otras personas podrían lesionarse seriamente. Lleve el vehículo a su distribuidor para servicio de inmediato. Revise visualmente los puntales neumáticos respecto a señales de desgaste, grietas, u otro daño periódicamente. Revise para asegurarse que el cofre/cajuela/puerta trasera se mantenga abierta con suficiente fuerza. Si los puntales fallan en sostener el cofre/cajuela/puerta trasera, no los opere. Pida que realicen el servicio al vehículo.

Precaución

No aplique cinta o cuelgue ningún objeto de los puntales neumáticos. Además no presione hacia abajo o jale los puntales neumáticos. Esto puede causar daño al vehículo.



Cofre

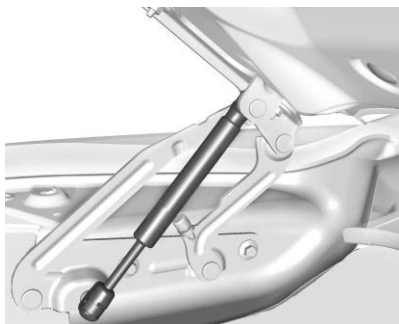

Cajuela



Puerta trasera

Direccionamiento de los faros

Orientación de faro frontal

El direccionamiento de los faros ha sido preestablecido y no debe necesitar ajustes.

Si el vehículo resulta dañando en una colisión, el direccionamiento de los faros puede verse afectado. Si es necesario hacer ajustes a los faros delanteros, vea a su distribuidor.

Reemplazo de focos

Iluminación de LED

Este vehículo está equipado con fuentes de luz LED para todas las luces exteriores.

Los ensambles de lámparas no contienen ninguna fuente de luz reparable (por ejemplo, focos incandescentes).

Para cambiar cualquier ensamble de iluminación LED, póngase en contacto con su distribuidor.

Sistema eléctrico

Sobrecarga del sistema eléctrico

El vehículo cuenta con fusibles y disyuntores de circuito para dar protección contra la sobrecarga del sistema eléctrico.

Cuando la carga eléctrica de corriente es demasiado pesada, el disyuntor de circuito se abre y se cierra, protegiendo al circuito hasta que la carga de corriente regresa al nivel normal o hasta que se resuelve el problema. Esto reduce en gran medida la posibilidad de sobrecarga del circuito e incendio debidos a problemas eléctricos.

Los fusibles e interruptores de circuito protegen los cables que proporcionan energía a los dispositivos en su vehículo.

Si ocurre un problema en el camino y es necesario reemplazar un fusible, se puede tomar un fusible del mismo amperaje de otra posición. Elija el de alguna función del vehículo que no sea necesaria y repóngalo tan pronto como sea posible.

Para revisar los fusibles, busque la banda del interior del fusible. Si la banda está rota o fundida, reemplace el fusible. Asegúrese de reemplazar los fusibles defectuosos con fusibles del mismo tamaño y capacidad.

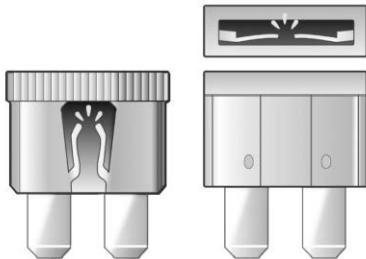

Reemplazo de fusible fundido

1. Apague el vehículo.
2. Localice el extractor de fusibles en la tapa de extremo del tablero de instrumentos. Consulte el *Bloque de fusibles del tablero de instrumentos* ⇨ 394.

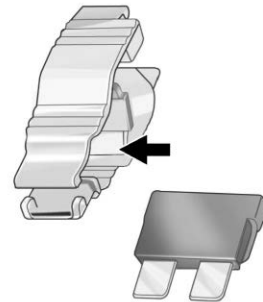
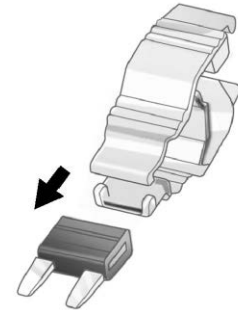

3. Use el extractor de fusible para retirar el fusible de la parte superior o lado, como se muestra anteriormente.

- Si el fusible se debe reemplazar de inmediato, también se proporcionan fusibles de repuesto en la tapa de extremo del tablero de instrumentos o tome prestado un fusible de reemplazo con el mismo amperaje del bloque de fusibles. Elija una función del vehículo que no sea necesaria para operar el vehículo con seguridad. Repita los pasos 2-3.
- Inserte el fusible de reemplazo en la ranura vacía del fusible fundido.

En la siguiente oportunidad, visite a su distribuidor para reemplazar el fusible fundido.

Cableado de faro

Una sobrecarga eléctrica puede provocar que las luces se enciendan y se apaguen o, en algunos casos, que se queden apagadas. Haga revisar inmediatamente el cableado de los faros si las luces se encienden y apagan o se quedan apagadas.

Limpiaparabrisas

Si el motor de los limpiaparabrisas se sobrecalienta debido a nieve o hielo, los limpiaparabrisas se detendrán hasta que el motor se enfríe y después volverán a funcionar.

Aunque el circuito está protegido contra sobrecarga eléctrica, la sobrecarga debida a nieve o hielo abundantes puede dañar el mecanismo articulado de los limpiadores. Siempre retire el hielo y la nieve abundantes del parabrisas antes de usar los limpiaparabrisas. Si la sobrecarga se debe a un problema eléctrico y no a nieve o hielo, asegúrese de corregirla.

Fusibles y cortacircuitos

Los circuitos de cableado del vehículo están protegidos contra cortocircuitos por una combinación de fusibles y disyuntores de circuito. Esto reduce en gran medida la posibilidad de daños causados por problemas eléctricos.

Peligro

Los fusibles e interruptores de circuito están marcados con su clasificación de amperes. No exceda la clasificación de amperaje especificada cuando reemplace los fusibles e interruptores de circuito. El uso de un fusible o interruptor de circuito de tamaño excesivo puede resultar en el incendio del vehículo. Usted y otros podrían resultar lesionados seriamente o morir.



Advertencia

La instalación o uso de fusibles que no cumplan con las especificaciones del fusible original de GM es peligroso. Los fusibles podrían fallar, y resultar en un incendio. Usted u otras personas pueden lastimarse o morir, y el vehículo puede sufrir daños.

Vea *Accesorios y modificaciones* ⇨ 361
y *Información general* ⇨ 361.

Para revisar o reemplazar un fusible fundido, consulte *Sobrecarga del sistema eléctrico* ⇨ 386.

Bloque de fusibles del compartimiento del motor

El bloque de fusibles del compartimiento del motor está en el compartimiento del motor, en el lado del conductor del vehículo.

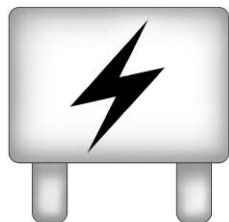

Levante la cubierta para tener acceso al bloque de fusibles.

Precaución
Derramar líquidos sobre cualquier componente eléctrico del vehículo puede dañarlo. Mantenga siempre en su sitio las cubiertas de todos los componentes eléctricos.

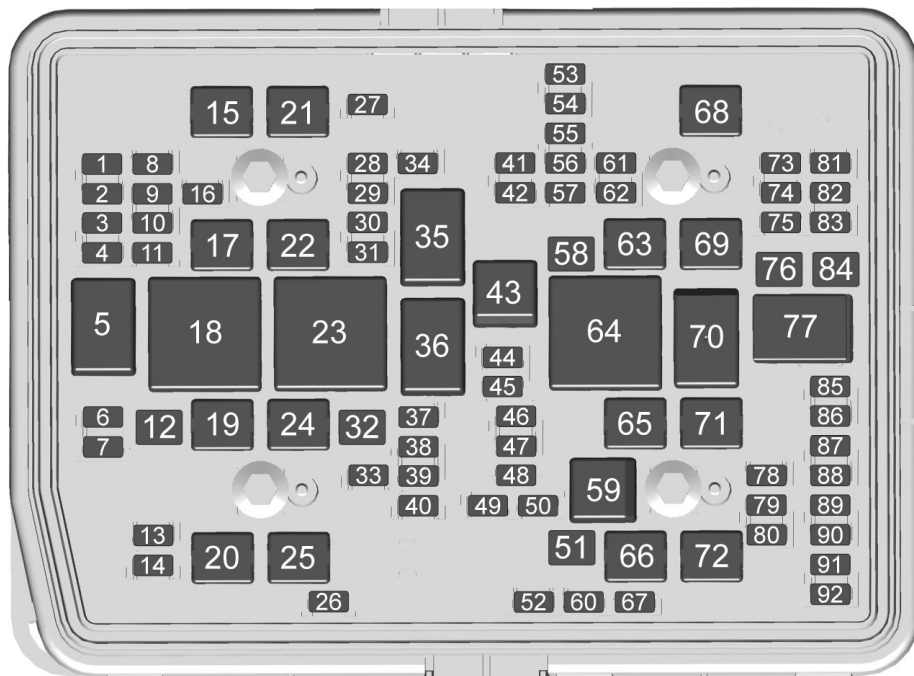

Fusibles	Uso
1	–
2	SAM RF (BATT 2) – Módulo de acceso lateral delantero derecho (Batería 2)
3	SAM RR (BATT 1) – Módulo de acceso lateral trasero derecho (Batería 2)
4	–
6	ELM 7 – Módulo de iluminación exterior 7
7	ELM 4 – Módulo de iluminación exterior 4
8	–
9	ELM 5 – Módulo de iluminación exterior 5
10	ACP 3 – Plataforma informática avanzada de Sistemas de asistencia al conductor 3

Fusibles	Uso
11	LRR FRT SRR/VKS FRT – Sensor delantero de radar de largo alcance/Sensor de llave virtual
12	SAM RF (BATT 1) – Módulo de acceso lateral delantero derecho (Batería 1)
13	Lavador delantero
14	Lavador trasero
15	REC 2 – Centro eléctrico trasero 2
16	Módulo de sirena eléctrica
17	EBCM BATT 1 – Batería de Módulo de control electrónico de frenos 1
19	Inversor CD/CA
20	IECR 2 – Centro Eléctrico de Instrumentos derecho

Fusibles	Uso
21	ACP 4 – Plataforma informática avanzada de Sistemas de asistencia al conductor 4
22	IECL 2 – Centro Eléctrico de Instrumentos izquierdo 2
24	Calefactor de combustible
25	REC BATT 1 – Batería de centro eléctrico trasero 1
26	Lavado de cámara
27	Claxon
28	Faro RT - Derecho
29	Faro LT - Izquierdo
30	ELM 3 – Módulo de iluminación exterior 3
31	ELM 1 – Módulo de iluminación exterior 1

Fusibles	Uso	Fusibles	Uso	Fusibles	Uso
32	SAM RR (BATT 2) – Módulo de acceso lateral trasero derecho (Batería 2)	46	Ignición de módulo de control del motor (ECM)	55	Luz de reversa de remolque
33	No convertidor de reactor (R/C)		TCM/TCCM/PTSQ/DEFC IGN – Módulo de control de tracción/Módulo de control de caja de transferencia/Válvula de escape de sonido de tren motriz/Ignición de controlador de fluido de escape diesel	56	SADS – Sistema de amortiguamiento semi-activo
34	–	47		57	–
37	Ignición de carrocería MISC 1	48	–	58	Motor de arranque
38	Ignición de carrocería MISC 2	49	Bomba de aceite auxiliar de la transmisión	60	PWR/TRN SNSR 2 – Sensor de tren motriz 2
39	Instalador de mejoras	50	Embrague del aire acondicionado	61	Control de luz automática (ALC) principal
40	Ignición de Tablero de instrumentos (IP) MISC	51	TCCM - Módulo de control de la caja de cambios	62	DEFC BATT 2/CNSTR VENT SOL – Batería de controlador de fluido de escape diesel 2
41	Luces de estacionamiento de remolque de módulo de interfaz de remolque	52	Limpiador delantero	63	Freno del remolque
42	Luz trasera derecha	53	–	65	–
44	Módulo de interfaz de remolque/Ignición de remolque	54	Luces traseras izquierdas	66	Motor de ventilador de enfriamiento izquierdo
45	Motor de eje secundario			67	–

Fusibles	Uso	Fusibles	Uso	Fusibles	Uso
68	Motor de control de luz automática (ALC)	80	PWR/TRN SNSR 1 – Sensor de tren motriz 1		Sensor 02 B/MAF/ECM/WRAF/BCV – Sensor de
69	Piñón de motor de arranque	81	Luz de freno direccional derecha del remolque	88	02 B/Fujo de aire másico/Módulo de control eléctrico/Sensor de aire-combustible de rango amplio
71	Motor de ventilador de enfriamiento inferior	82	TIM BATT 1 – Batería de módulo de interfaz de remolque 1		Sensor 02 A /EPWR/CNSTR PRGE/WRAF– Sensor 02 A/
72	Motor de ventilador de enfriamiento derecho/Inferior	83	FTZM – Módulo de zona de tanque de combustible	89	Purga de depósito/Sensor de aire-combustible de rango amplio
73	Luz de freno direccional izquierda del remolque	84	Batería de remolque	90	Inyector A impar/Módulo de control eléctrico (ECM)
74	TIM BATT 2 – Batería de módulo de interfaz de remolque 2	85	Bomba de agua auxiliar		PWR/TRN ECM 2 – Módulo de control eléctrico de tren motriz 21
75	DEFC BATT 1 – Batería de controlador de fluido de escape diesel 1	86	PWR/TRN ECM 1 – Módulo de control eléctrico de tren motriz 1	91	
76	ELEC RNG BDS	87	Inyector par/Módulo de control eléctrico (ECM)	92	Obturador AERO de embrague de ventilador de enfriamiento
78	ECM BATT – Batería de módulo de control del motor				
79	Bomba de enfriamiento de cabina 17W				

Relevadores	Uso
5	—
18	Inversor CD/CA
23	Calefactor de combustible
35	Luz de estacionamiento del remolque
36	Marcha/corr conmutada
43	Motor de eje secundario
59	Embrague del aire acondicionado
64	Motor de arranque
70	Piñón de motor de arranque
77	Tren pod

Bloque de fusibles del tablero de instrumentos

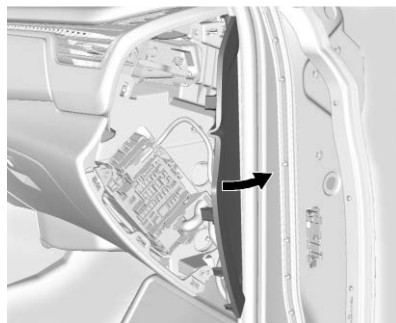

La puerta de acceso al bloque de fusibles del tablero de instrumentos derecho está en el borde del lado del pasajero del tablero de instrumentos.

Tire de la cubierta para tener acceso al bloque de fusibles. Un extractor de fusibles está disponible en la tapa de extremo del tablero de instrumentos derecho.

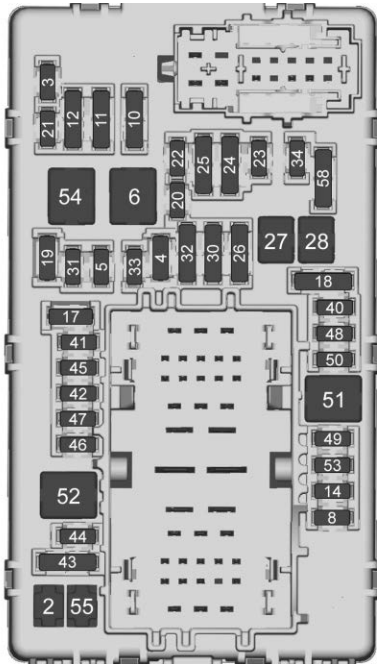

Hay relevadores en la parte trasera del bloque de fusibles. Para tener acceso a ellos, presione las lengüetas y retire el bloque de fusibles.

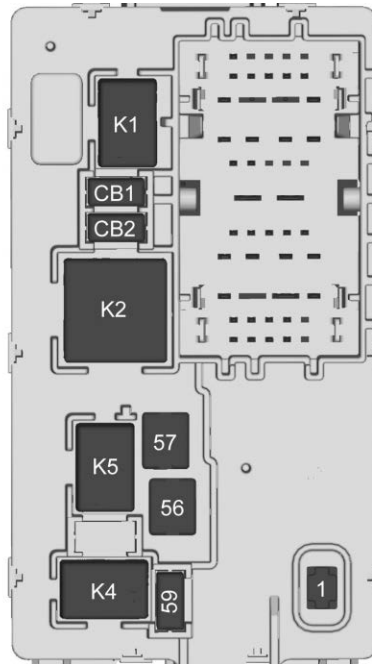

Es posible que el vehículo no cuente con todos los fusibles, los relevadores y las características que se ilustran.

Fusibles	Uso
F1	Puerta derecha
F2	Puerta izquierda
F3	Abridor de puerta de cochera universal (UGDO)/Llamada manos libres OnStar (OHC)/ Cámara/Control electrónico de acelerador (ETC)/ACP 2 – Tomacorriente CA/LIDAR – Detección de luz y Rango
F4	BCM 2 – Módulo de control de la carrocería 2
F5	Pantallas
F6	Ventilador delantero
F8	Tablero de puerta izquierda
F10	TVR/UVM/TILT – Grabador de vídeo activado/ Movimiento de vehículo no autorizado/INCLINACIÓN

Fusibles	Uso	Fusibles	Uso	Fusibles	Uso
F11	DLC/COL LOCK – Conector de enlace de datos/Seguro de columna	F26	USB/Energía retenida para los accesorios (RAP) de Optimización de motor de búsqueda (SEO)	F40	–
F12	Módulo Gateway central (CGM)/Onstar	F27	Tomacorriente auxiliar (APO)/Energía retenida para los accesorios	F41	–
F14	Tablero de puerta derecha	F28	–	F42	Interruptor de freno de estacionamiento eléctrico/ Selección electrónica de rango de transmisión (ETRS)
F17	Control de volante	F30	SDM/AOS/NVM/TBCS – Módulo de detección y diagnóstico/Detección automática de ocupantes	F43	RSI/MFC – Sistema de infoentretenimiento de asiento trasero/ Controlador multifuncional
F18	–	F31	BCM3 – Módulo de control de la carrocería 3	F44	–
F19	–	F32	VCU USB – USB de unidad de cabina virtual	F45	Refacción
F20	–	F33	BCM 4 – Módulo de control de la carrocería 4	F46	–
F21	–	F34	Fuera de Park (estacionamiento)	F47	–
F22	Volante con calefacción			F48	TCM - Módulo de control telemático
F23	–			F49	BCM1 – Módulo de control de la carrocería 1
F24	GLVBX DR REL – Liberación de puerta de guantera			F50	–
F25	Optimización de motor de búsqueda (SEO)/ INSTALADOR DE MEJORAS				

Fusibles	Uso
F51	–
F52	–
F53	–
F54	Quemacocos
F55	MSM Row 2 – Módulo de asiento con memoria 3
F56	DC/DC CNV BATT 1 – Batería de convertidor de corriente directa/corriente directa 1
F57	DC/DC CNV BATT 2 – Batería de convertidor de corriente directa/corriente directa 2
F58	–
F59	–

Disyuntores de circuito	Uso
CBO1	APO 1 – Tomacorriente auxiliar 1
CBO2	APO 2 – Tomacorriente auxiliar 2

Relevadores	Uso
K1	GLVBX DR REL – Liberación de puerta de guantera
K2	RAP/ACCY 1 – Energía retenida para los accesorios/ Accesorio 1
K4	–
K5	–

Bloque de fusibles del compartimiento trasero

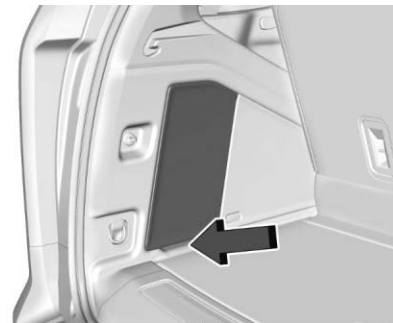

La caja de fusibles del compartimiento trasero se encuentra detrás del panel de acceso en el lado izquierdo del compartimiento.

Jale el panel hacia afuera agarrando la ranura de acceso para los dedos en el borde trasero.

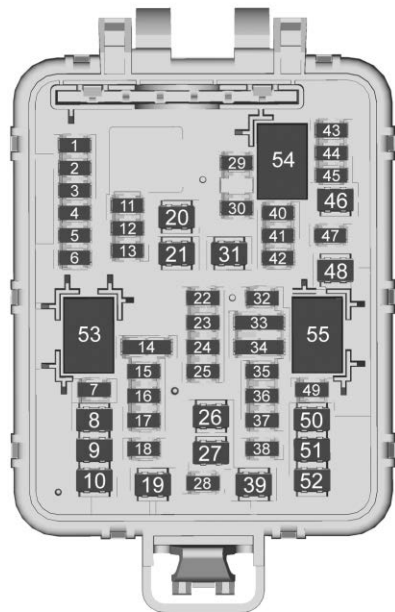

Es posible que el vehículo no cuente con todos los fusibles, los relevadores y las características que se ilustran.

Fusibles	Uso	Fusibles	Uso
F01	RFA – Actuador de función remota	F12	GBS – Sensor de ruptura de ventana
F02	Refacción	F13	SAM LR (BATT 2) – Módulo de acceso lateral trasero izquierdo (Batería 2)
F03	Fila de módulo de asiento con calefacción 1 (Batería 1)	F14	Módulo de memoria de asiento (MSM) fila 2
F04	Módulo de memoria de asiento (MSM) de conductor	F15	Fila de módulo de asiento con calefacción 1 (Batería 2)
F05	–	F16	RH CINCH Latch – Seguro de cierre derecho
F06	–	F17	Módulo de memoria de asiento de pasajero
F07	Amp Aux 2 – Amplificador Auxiliar 2	F18	Limpiador del medallón
F08	Amplificador de asiento trasero	F19	Refacción
F09	SAM LR (BATT 1) – Módulo de acceso lateral trasero izquierdo (Batería 1)	F20	Desempañante trasero
F10	Refacción	F21	Módulo de memoria de asiento (MSM) fila 2
F11	Asiento plegable eléctrico fila 2		Motor izquierdo

Fusibles	Uso
F22	HVAC trasero/Centro de comando delantero del conductor (FCC)/ Infoentrenamiento de pasajero delantero (FPI)
F23	ODS – Sensor de detección de ocupantes
F24	–
F25	OBS DET – OnStar
F26	RDCM – Módulo de control de tracción trasera
F27	Amp Aux 1 – Amplificador Auxiliar 1
F28	WCM/VKM – Módulo de carga inalámbrica/Módulo de llave virtual
F29	–
F30	–
F31	Amp – Amplificador

Fusibles	Uso
F32	–
F33	ICCM – Módulo de control del chasis integrado
F34	Módulo de asiento con calefacción fila 2
F35	TTPM/VKS RR – Monitor de presión de llanta de remolque/Sensor de llave virtual trasera
F36	ELM 2 – Módulo de iluminación exterior 2
F37	ELM 6 – Módulo de iluminación exterior 6
F38	RFCM/Consola deslizable trasera
F39	SAM LF (BATT 1) – Módulo de acceso lateral delantero izquierdo (Batería 1)
F40	–
F41	–

Fusibles	Uso
F42	SAM LF (BATT 2) – Módulo de acceso lateral delantero izquierdo (Batería 2)
F43	UPA – Asistencia de estacionamiento universal
F44	–
F45	AFL AHL – Iluminación frontal adaptativa/Nivelación automática de faro
F46	Motor de ventilador HVAC trasero
F47	LH CINCH Latch – Seguro de cierre izquierdo
F48	Módulo de reclinación de asiento eléctrico
F49	Vidrio levadizo
F50	Asiento eléctrico del conductor

Fusibles	Uso
F51	Módulo de puerta trasera eléctrica
F52	Asiento eléctrico del pasajero
Relevadores	Uso
K53	–
K54	–
K55	Vidrio levadizo

Ruedas y llantas

Llantas

Cada vehículo GM nuevo tiene llantas de alta calidad hechas por un fabricante de llantas líder. Ver el manual de garantía para obtener información respecto de la garantía de las llantas y dónde obtener servicio. Para mayor información, contacte al fabricante de las llantas.



Advertencia

- Las llantas que no han recibido buen mantenimiento o que se usan incorrectamente son peligrosas.
- La sobrecarga de las llantas puede provocar sobrecalentamiento, como resultado de una flexión excesiva. Podría reventarse una llanta y ocasionar un choque grave. Vea *Límites de carga del vehículo* ⇨ 217.
- Las llantas infladas a menor presión que la indicada representan el mismo peligro que las llantas sobrecargadas. La colisión resultante podría causar lesiones severas. Revise periódicamente todas las llantas, para mantener la presión recomendada. La presión de las llantas debe revisarse con las llantas frías.

(Continúa)

Advertencia (Continúa)

- Es más probable que las llantas infladas excesivamente se pongan o se rompan debido a un impacto repentino, como al caer en un bache. Mantenga las llantas a la presión recomendada.
- Las llantas gastadas o viejas pueden provocar una colisión. Si el dibujo está muy gastado, replácelas.
- Reemplace las llantas que hayan sufrido daños por impacto con baches, aceras, etc.
- Las llantas reparadas de manera incorrecta pueden provocar una colisión. Solamente su distribuidor o un centro autorizado de servicio para llantas deben reparar, reemplazar, desmontar y montar las llantas.

(Continúa)

Advertencia (Continúa)

- No gire las ruedas a más de 56 km/h (35 mph) sobre superficies resbalosas tales como nieve, lodo, hielo, etc. El giro excesivo puede causar que las llantas exploten.

Consulte en *Presión de las llantas para manejo a alta velocidad* ⇨ 407 el ajuste de la presión de inflado para conducción a alta velocidad.

Neumáticos para todas las estaciones

Este vehículo puede venir con llantas para todas las estaciones. Estas llantas están diseñadas para brindar buen desempeño en general en la mayoría de las superficies de caminos y de condiciones climáticas. Las llantas de equipo original diseñados de acuerdo con los criterios de desempeño de llantas específicos de GM tienen un código de especificación TPC moldeado en la pared lateral.

Considere instalar llantas de invierno en el vehículo si se espera conducir con frecuencia en caminos cubiertos por hielo o nieve. Las llantas para todas las estaciones brindan un desempeño adecuado para la mayoría de las condiciones de conducción en invierno, pero puede ser que no brinden el mismo nivel de tracción o de desempeño que las llantas para invierno en caminos cubiertos con nieve o hielo. Vea *Llantas para invierno* ⇨ 401.

Llantas para invierno

Este vehículo no se equipó originalmente con llantas para invierno. Las llantas para invierno están diseñadas para ofrecer mayor tracción en caminos cubiertos con nieve o hielo. Considere instalar llantas de invierno en el vehículo si se espera conducir con frecuencia en caminos cubiertos por hielo o nieve. Consulte a su distribuidor para obtener detalles sobre la disponibilidad de llantas para invierno y la elección de la llanta adecuada. Vea también *Compra de llantas nuevas* ⇨ 416.

Con las llantas para invierno, la tracción en caminos secos puede ser menor, el ruido provocado por el camino puede ser mayor y la vida del dibujo puede ser menor. Después de

cambiar a llantas para invierno, esté alerta para detectar los cambios en el manejo y frenado del vehículo.

Si utiliza llantas de invierno:

- Use llantas de la misma marca y con el mismo tipo de dibujo en las cuatro ruedas.
- Use solamente llantas de capas radiales con las mismas características de tamaño, capacidad de carga y rango de velocidad que las llantas originales.

Es probable que no haya llantas para invierno con el mismo rango de velocidad que las llantas originales con rango de velocidad H, V, W, Y y ZR. Si se eligen llantas para invierno con menor rango de velocidad, nunca exceda su capacidad máxima de velocidad.

Llantas de perfil bajo

Si el vehículo tiene llantas tamaño 275/50R22 o 285/40R24, están clasificadas como llantas de perfil bajo.

Precaución

Las llantas de perfil bajo son más susceptibles a daños causados por peligros en el camino o impactos en la banqueta que las llantas de perfil estándar. Las llantas y/o el ensamble de las ruedas pueden sufrir daños al entrar en contacto con peligros del camino como baches u objetos afilados o al deslizarse contra la guarnición de la acera. La garantía no cubre este tipo de daños. Mantenga todas las llantas infladas con la presión correcta y siempre que sea posible evite el contacto con la guarnición de las aceras, así como los baches y otros peligros del camino.

Etiqueta de pared lateral de la llanta

En el costado de la llanta hay información útil sobre ella. El ejemplo muestra el lateral de una llanta de vehículo de pasajeros regular.

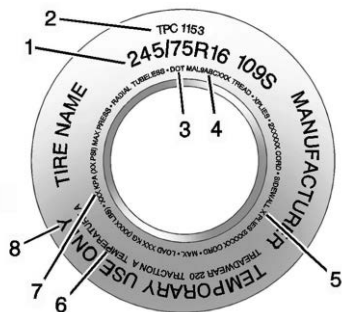

Pasajero/Llanta de refacción

(1) Tamaño de la llanta : El tamaño de la llanta está indicado por una combinación de letras y números que definen el ancho, la altura, la relación de dimensiones, el tipo de construcción y la descripción de servicio de un tipo de llanta en particular. Vea la ilustración "Tamaño de la llanta" en esta sección.

(2) Especificación de los criterios de desempeño de la llanta (TPC) : Las llantas originales diseñadas conforme a los criterios de desempeño de la llanta específicos de GM tienen un código de especificación

TPC en el costado. Las especificaciones TPC de GM cumplen o superan todos los lineamientos de seguridad federales.

(3) Departamento de Transporte (DOT) : El código del Departamento de Transporte (DOT) indica que la llanta cumple con las Normas de Seguridad para Vehículos de Motor del Departamento de Transporte de EE. UU.

DOT Fecha de fabricación de llanta : Los últimos cuatro dígitos del número de identificación de la llanta indican la fecha de fabricación de la llanta. Los dos primeros dígitos representan la semana y los dos últimos dígitos el año. Por ejemplo, la tercera semana del año 2020 tendría una fecha DOT de 4 dígitos de 0320. La semana 01 es la primera semana completa (de domingo a sábado) de cada año.

(4) Número de identificación de la llanta (TIN) : Las letras y números que siguen al código DOT son el TIN. El TIN muestra el código del fabricante y la planta, el tamaño de la llanta y la fecha en que se fabricó. El número TIN está en ambos lados de la

llanta, aunque la fecha de fabricación de la llanta puede estar solamente en uno de los lados.

(5) Material de las capas de la llanta : Esto indica el tipo de cuerdas y el número de capas en el costado y en el piso de la llanta (bajo el dibujo).

(6) Graduación de calidad uniforme de llanta (UTQG) : Los fabricantes de llantas están obligados a clasificar las llantas con base en tres factores de desempeño: desgaste de dibujo, tracción y resistencia a la temperatura. Para mayor información, vea *Graduación de calidad uniforme de llanta* ⇨ 418.

(7) Limite máximo de carga de inflado en frío : Carga máxima que puede transportarse y la presión máxima requerida para soportarla. Para información sobre la presión de las llantas recomendada, vea *Presión de llantas* ⇨ 406 y *Límites de carga del vehículo* ⇨ 217.

(8) Temporary Use Only (Para uso temporal exclusivamente) : Sólo use la llanta de refacción temporal hasta que se

repare y reemplace la llanta regular. No se debe conducir a más de 112 km/h (70 mph), o 88 km/h (55 mph) cuando jale un remolque con esta llanta de refacción, con la presión de inflado adecuada. Vea *Llanta de refacción de tamaño completo* ⇨ 435.

Designaciones de llanta

Tamaño de la llanta

El ejemplo muestra el tamaño de una llanta de vehículo de pasajeros regular.

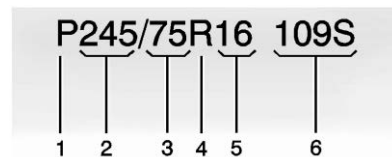

Llanta para vehículos de pasajeros (P-Métrico)

(1) Llanta para vehículos de pasajeros (P-Métrico) : Versión estadounidense del sistema métrico de tamaños de llantas. La letra "P" como primer carácter en el tamaño de la llanta significa que se trata de una llanta para vehículos de pasajeros

diseñada de acuerdo con las normas establecidas por la Tire and Rim Association de EUA.

(2) Ancho de la llanta : El número de 3 dígitos indica el ancho de la sección de la llanta, en milímetros, de costado a costado.

(3) Relación de dimensiones : Es un número de 2 dígitos que indica la relación altura-ancho de la llanta. Por ejemplo, si la relación de dimensiones del tamaño de la llanta es 75, como se ve en el punto (3) de la ilustración, significaría que la altura del costado de la llanta es del 75% de su ancho.

(4) Código de construcción : Para indicar el tipo de construcción de las capas de la llanta se usa un código alfabético. La letra "R" significa construcción de capas radiales, la letra "D" significa construcción de capas en diagonal o de sesgo.

(5) Diámetro del rin : Diámetro del rin en pulgadas.

(6) Descripción del servicio : Estos caracteres representan el índice de carga y el rango de velocidad de la llanta. El índice

de carga representa la capacidad de carga para la que la llanta está certificada. El rango de velocidad es la velocidad máxima para la que la llanta está certificada para transportar una carga.

Terminología y definiciones de llanta

Presión de aire: Cantidad de aire contenida en la llanta que presiona hacia fuera en cada pulgada cuadrada de la llanta. La presión del aire se expresa en kPa (kilopascuales) o psi (libras por pulgada cuadrada).

Relación de dimensiones: Se trata de la relación entre la altura y el ancho de la llanta.

Cinturón: Capa de cuerdas cubierta de hule que se encuentra entre las capas y el dibujo. Las cuerdas pueden ser de acero u otros materiales de refuerzo.

Ceja: La ceja de la llanta contiene alambres de acero envueltos por cuerdas de acero que sujetan la llanta al rin.

Llanta de capas diagonales: Llanta en la que las capas están colocadas en ángulos alternados menores de 90° con respecto a la línea central del dibujo.

Presión de llantas frías: Presión del aire contenido en la llanta, medida en kPa (kilopascuales) o psi (libras por pulgada cuadrada) antes de que la llanta haya acumulado calor por rodamiento. Vea *Presión de llantas* ⇨ 406.

Código DOT: Código moldeado en el costado de la llanta, que significa que la llanta cumple con las Normas de seguridad para vehículos de motor del Departamento de Transporte (DOT) de EE. UU. El código DOT incluye el número de identificación de la llanta (TIN) y una clave alfanumérica que también puede identificar al fabricante de la llanta, la planta de producción, la marca y la fecha de producción.

Clasificación de peso bruto del vehículo (GVWR): Clasificación de peso bruto del vehículo. Vea *Límites de carga del vehículo* ⇨ 217.

Clasificación de peso bruto del eje delantero (GAWR FRT): Clasificación de peso bruto del eje delantero. Vea *Límites de carga del vehículo* ⇨ 217.

Clasificación de peso bruto del eje trasero (GAWR RR): Clasificación de peso bruto del eje trasero. Vea *Límites de carga del vehículo* ⇨ 217.

Costado diseñado para el exterior: Costado de una llanta asimétrica que siempre debe quedar hacia el exterior al montar la llanta en un vehículo.

Kilopascal (kPa): Unidad de presión de aire del sistema métrico.

Llantas para camiones ligeros (LT-Métrico): Tipo de llanta usado en camiones de carga ligera y algunos vehículos de usos múltiples para pasajeros.

Índice de carga: Número asignado entre 1 y 279 que corresponde a la capacidad de transporte de carga de la llanta.

Presión máxima de inflado: Presión de aire máxima a la que puede inflarse una llanta fría. La presión de aire máxima está indicada en el costado de la llanta.

Clasificación de carga máxima : Clasificación de carga de la llanta a la máxima presión de inflado permisible.

Distribución de los ocupantes : Posiciones de asientos designadas.

Costado exterior : Costado de las llantas asimétricas, que tienen un costado en particular que queda hacia fuera al montar la llanta en un vehículo. Costado de la llanta que tiene cara blanca, caracteres en color blanco o en el que el nombre del fabricante, marca y/o modelo están más resaltados o más profundos que la misma nomenclatura en el otro costado de la llanta.

Llanta para vehículos de pasajeros (P-Métrico) : Tipo de llanta usado en autos para pasajeros y algunos camiones de carga ligera y vehículos de usos múltiples.

Presión de inflado recomendada : Presión de inflado de la llanta recomendada por el fabricante del vehículo, como se ilustra en la placa de información sobre llantas. Vea *Presión de llantas* ⇨ 406 y *Límites de carga del vehículo* ⇨ 217.

Llanta de capas radiales : Llanta en la que las cuerdas de las capas que extienden hasta las cejas están colocadas a 90° con respecto a la línea central del dibujo.

Rin : Soporte metálico para la llanta, sobre el que asientan las cejas de la llanta.

Costado : Porción de la llanta que se encuentra entre el dibujo y la ceja.

Clasificación de velocidad : Código alfanumérico asignado a la llanta, que indica la velocidad máxima a la que puede funcionar.

Tracción : Fricción entre la llanta y la superficie del camino. Cantidad de agarre proporcionado.

Dibujo : Porción de la llanta que entra en contacto con el camino.

Indicadores de desgaste : Bandas angostas, en ocasiones llamadas barras de desgaste, que aparecen a través del dibujo de la llanta cuando solamente quedan 1.6 mm (1/16 pulg.) de dibujo. Vea *Cuándo se deben reemplazar las llantas* ⇨ 415.

Graduación de calidad uniforme de llanta (UTQGS) : Sistema de información relativa a llantas que da a los consumidores clasificaciones de la tracción, la resistencia a la temperatura y el desgaste de la llanta. Las clasificaciones son determinadas por los fabricantes de llantas, usando procedimientos de pruebas establecidos por el gobierno. Las clasificaciones están moldeadas en el costado de la llanta. Vea *Graduación de calidad uniforme de llanta* ⇨ 418.

Peso de capacidad del vehículo : Es igual al número de posiciones de asiento designadas, multiplicado por 68 kg (150 libras), más la capacidad de carga designada. Vea *Límites de carga del vehículo* ⇨ 217.

Carga máxima del vehículo sobre la llanta : Carga sobre cada una de las llantas debida al peso útil, peso de los accesorios, peso de los ocupantes y peso de la carga.

Placa de información del vehículo : Etiqueta fijada de manera permanente en el vehículo, que indica el peso de capacidad del vehículo, así como el tamaño de las

llantas originales y la presión de inflado recomendada. Vea "Etiqueta de información sobre llantas y carga", en *Límites de carga del vehículo* ⇨ 217.

Presión de llantas

Las llantas necesitan la presión de aire correcta para funcionar de manera eficiente.



Advertencia

Ni el inflado insuficiente de llantas ni el inflado excesivo son buenos. Las llantas desinfladas o las llantas que no tienen suficiente aire pueden resultar en:

- Sobrecarga y sobrecalentamiento de las llantas, lo que podría provocar una explosión.
- Desgaste prematuro o irregular
- Manejo deficiente

(Continúa)

Advertencia (Continúa)

- Reducción del consumo de combustible para vehículos con motor de combustión interna
- Alcance reducido para vehículos eléctricos

Las llantas demasiado infladas o las llantas que tienen demasiado aire pueden provocar:

- Desgaste inusual
- Manejo deficiente
- Conducción forzada
- Daños innecesarios por peligros en el camino

La etiqueta de información de llantas y carga en el vehículo indica cuáles son las llantas originales y las presiones correctas de inflado cuando las llantas están frías. La presión recomendada es la presión mínima de aire necesaria para sostener la capacidad máxima de transporte de carga del vehículo.

Para información adicional sobre cuánto peso puede transportar el vehículo y un ejemplo de la etiqueta de Información sobre llantas y carga, vea *Límites de carga del vehículo* ⇨ 217. Cómo se carga el vehículo afecta el manejo del vehículo y la comodidad de la conducción. Nunca cargue el vehículo con un peso mayor que el que está diseñado para transportar.

Cuándo revisar

Revise la presión de las llantas una vez al mes o más.

No olvide el repuesto, si el vehículo tiene uno. Para información adicional, vea *Llanta de refacción de tamaño completo* ⇨ 435.

Cómo revisar

Use un calibrador de bolsillo de buena calidad para verificar la presión de las llantas. El inflado adecuado de la llanta no puede determinarse mirando la llanta. Revise la presión de inflado de las llantas cuando estén frías, lo que significa que el

vehículo no ha sido manejado por lo menos durante tres horas o no más de 1.6 km (1 milla).

Retire el tapón de la válvula del vástago de la válvula de la llanta. Para medir la presión, presione el calibrador firmemente sobre la válvula. Si la presión de inflado de llantas frías coincide con la presión recomendada en la etiqueta de Información sobre llantas y carga no es necesario hacer ajustes. Si la presión de inflado es baja, añada aire hasta que se llegue a la presión recomendada. Si la presión de inflado es alta, presione el vástago que se encuentra en el centro de la válvula de la llanta para liberar el aire.

Revise nuevamente la presión de la llanta con el calibrador.

Vuelva a colocar las tapas de la válvula sobre los pivotes para evitar que entre suciedad y humedad. Sólo use tapas de válvula diseñadas para el vehículo por GM. Los sensores TPMS podrían dañarse y no estaría cubierto por la garantía del vehículo.

Presión de las llantas para manejo a alta velocidad



Advertencia

Conducir a alta velocidad, de 160 km/h (100 mph) o más, somete las llantas a un esfuerzo adicional. Conducir a alta velocidad por periodos prolongados provoca una acumulación excesiva de calor y puede causar la falla repentina de las llantas. Esto podría causar una colisión, y usted u otras personas podrían perder la vida. Algunas llantas clasificadas para alta velocidad requieren ajustar la presión de inflado para operación a alta velocidad. Cuando los límites de velocidad y las condiciones del camino permitan conducir el vehículo a alta velocidad, asegúrese de usar llantas clasificadas para operación a alta velocidad, en excelentes condiciones, y use la presión correcta de inflado de llantas frías para la carga del vehículo.

Los vehículos con tamaño de llantas indicado en la tabla Presiones de inflado de operación de alta velocidad requieren ajuste de presión de inflado cuando conduzca el vehículo en velocidades de 160 km/h (100 mph) o mayores. Ajuste la presión de inflado de llanta en frío al valor correspondiente en la tabla para el tamaño de llanta del vehículo.

Presiones de inflado de operación de alta velocidad	
Tamaño de la llanta	Presión de inflado en frío kPa (psi)
275/50R22 111H	270 kPa (39 psi)
285/40R24 112H	290 kPa (42 psi)

Regrese las llantas a la presión recomendada de inflado en frío cuando haya terminado la conducción a alta velocidad. Vea *Límites de carga del vehículo* ⇨ 217 y *Presión de llantas* ⇨ 406.

Sistema de monitoreo de la presión de las llantas

El Sistema de monitoreo de la presión de las llantas (TPMS) usa tecnología de radio y sensores para verificar los niveles de presión de las llantas. Los sensores del sistema TPMS monitorean la presión del aire de las llantas y transmiten las lecturas de presión de las llantas a un receptor ubicado en el vehículo.

Cada una de las llantas, incluyendo la de refacción (si la hay), debe revisarse mensualmente en frío y debe inflarse a la

presión de inflado recomendada por el fabricante del vehículo que aparece en la placa de información del vehículo o en la etiqueta de presión de inflado de las llantas. (Si su vehículo tiene llantas de tamaño distinto al indicado en la placa de información del vehículo o en la etiqueta de presión de inflado de las llantas, debe determinar la presión de inflado adecuada para esas llantas en particular.)

Como función adicional de seguridad, su vehículo cuenta con un sistema de monitoreo de la presión de las llantas (TPMS), que

enciende un indicador de presión baja de las llantas cuando a una o más de las llantas les falta mucho aire.

En consecuencia, cuando se encienda el indicador de presión baja de las llantas, debe detenerse y revisar las llantas tan pronto como sea posible, e inflarlas a la presión adecuada. Conducir con una llanta a la que le falta mucho aire provoca que la llanta se sobrecaliente, y puede causar una falla de la llanta. La falta de aire también reduce la eficiencia de energía y la vida del dibujo de la llanta y puede afectar el manejo y la capacidad de frenado del vehículo.

Nótese que el sistema TPMS no es sustituto del buen mantenimiento de las llantas y es responsabilidad del conductor mantener la presión correcta de las llantas, aun cuando la falta de aire no haya alcanzado el nivel que enciende el indicador TPMS de presión baja de las llantas.

El vehículo también cuenta con un indicador de falla del sistema TPMS, para indicar cuando el sistema no está funcionando adecuadamente. El indicador de falla del sistema TPMS está combinado con el indicador de presión baja de las llantas. Cuando el sistema detecta una falla, el indicador encenderá de manera intermitente durante un minuto aproximadamente y después permanecerá continuamente encendido. Esta secuencia continuará cuando el vehículo se arranque subsecuentemente, mientras persista la falla. Cuando el indicador de falla está encendido, el sistema puede no ser capaz de detectar o indicar la presión baja de las llantas como debería. Las fallas del sistema TPMS pueden ocurrir por varias razones, incluyendo la instalación de llantas o ruedas de remplazo o alternativas en el vehículo, que impiden el funcionamiento correcto del sistema TPMS. Revise siempre el indicador de falla del sistema

TPMS después de cambiar una o más llantas o ruedas del vehículo, para asegurarse que las llantas y ruedas de remplazo o alternativas permiten que el sistema TPMS continúe funcionando en forma apropiada.

Vea *Funcionamiento del sistema de monitoreo de presión de las llantas* ⇨ 409.

Vea *Norma de Radiofrecuencia* ⇨ 470.

Funcionamiento del sistema de monitoreo de presión de las llantas

Este vehículo pudiera contar con un Sistema de monitoreo de la presión de las llantas (TPMS). El sistema TPMS está diseñado para advertir al conductor cuando existe una condición de presión baja de las llantas. Los sensores del sistema TPMS están montados en cada ensamble de llanta y rueda, excluyendo el ensamble de la llanta y la rueda de refacción. Los sensores del sistema TPMS monitorean la presión del aire de las llantas de su vehículo y transmiten las lecturas de presión de las llantas a un receptor ubicado en el vehículo.



Quando se detecta una condición de presión baja de las llantas, el sistema TPMS enciende la luz de advertencia de presión baja de las llantas, ubicado en el conjunto del tablero de instrumentos. Si se enciende la luz de advertencia, deténgase tan pronto como sea posible e infle las llantas a la presión recomendada en la etiqueta de Información sobre llantas y carga. Vea *Límites de carga del vehículo* ⇨ 217.

Se indica un mensaje para revisar la presión en una llanta específica en el Centro de información del conductor (DIC). La luz de advertencia de presión baja de las llantas y el mensaje de advertencia del DIC se encienden cada vez que arranca el vehículo hasta que las llantas se inflan a la presión de inflado correcta. Si el vehículo cuenta con botones en el DIC, puede ver el nivel de presión de las llantas. Para información y detalles adicionales sobre la operación y las pantallas del DIC, vea *Centro de información del conductor (DIC)* ⇨ 138.

Es posible que en clima frío se encienda la luz de advertencia de presión baja de llanta al encender el vehículo por primera vez y luego se apague al conducir el vehículo. Esto podría ser un indicio temprano de que la presión de aire está bajando y es necesario inflarlas a la presión adecuada.

La etiqueta de Información sobre llantas y carga, pegada sobre el vehículo, indica el tamaño de las llantas originales y la presión de inflado correcta cuando las llantas están frías. Vea en *Límites de carga del vehículo* ⇨ 217 un ejemplo de etiqueta de Información sobre llantas y carga y su ubicación. Vea también *Presión de llantas* ⇨ 406.

El sistema TPMS puede advertir de una condición de presión baja de las llantas, pero no es sustituto del mantenimiento normal de las llantas. Vea *Inspección de llantas* ⇨ 414, *Rotación de la llanta* ⇨ 414 y *Llantas* ⇨ 400.

Precaución

No todos los materiales para sellar llantas son iguales. Los selladores para llantas no aprobados podrían dañar los sensores

(Continúa)

Precaución (Continúa)

TPMS. El daño de los sensores del sistema TPMS causado por un sellador para llantas incorrecto no está cubierto por la garantía del vehículo. Siempre use solamente el sellador de llantas aprobado por GM, disponible con su distribuidor o incluido con el vehículo.

Indicador luminoso y mensaje de falla del sistema TPMS

El sistema TPMS no funcionará adecuadamente si falta uno o más de los sensores del sistema TPMS o no funcionan. Cuando el sistema detecta una falla, la luz de advertencia de presión baja de las llantas se enciende de manera intermitente aproximadamente durante un minuto y después permanece encendida durante el resto del tiempo que el vehículo esté encendido. También aparece un mensaje de advertencia en el Centro de Información del Conductor (DIC). La luz de falla y el mensaje de advertencia del DIC se encenderán cada vez que se encienda el vehículo hasta que se corrija el

problema. A continuación se indican algunas de las condiciones que pueden hacer que ésta encienda:

- Una de las llantas de rodaje ha sido reemplazada con la llanta de refacción. La llanta de refacción no tiene sensor del sistema TPMS. La luz de indicación de falla (MIL) y el mensaje del Centro de información del conductor (DIC) deberán apagarse después de que la llanta sea reemplazada y se realice exitosamente el proceso de correspondencia de los sensores. Vea "Proceso de correspondencia de sensor TPMS", más adelante en esta sección.
- El proceso de correspondencia de los sensores del sistema TPMS no se realizó o no se completó con éxito después de la rotación de las llantas. La luz de mal funcionamiento y el mensaje del DIC deben desaparecer después de completar con éxito el proceso de correspondencia de los sensores. Vea "Proceso de correspondencia de los sensores del sistema TPMS", más adelante en esta sección.
- Falta uno o más sensores del sistema TPMS o están dañados. La luz de mal funcionamiento y el mensaje DIC deberán

apagarse cuando los sensores TPMS sean instalados y se realice exitosamente el proceso de correspondencia de los sensores. Acuda con su distribuidor para obtener servicio.

- Las llantas o ruedas de reemplazo no son iguales a las llantas o ruedas originales. Las llantas y ruedas distintas a las recomendadas podrían impedir el funcionamiento correcto del sistema TPMS. Vea *Compra de llantas nuevas* ⇨ 416.
- La operación de aparatos electrónicos o la cercanía a instalaciones en las que se usen frecuencias de ondas de radio similares a las del sistema TPMS podrían provocar fallas en los sensores del sistema TPMS.

Si el sistema TPMS no funciona adecuadamente no puede detectar ni indicar la condición de presión baja de las llantas. Vea a su distribuidor para obtener servicio si se enciende la luz indicadora de falla del sistema TPMS y aparece el mensaje del DIC y permanecen encendidos.

Alerta de inflado de llanta (si está equipado)

Esta función proporciona alertas visuales y audibles fuera del vehículo para ayudar cuando se infle una llanta con baja presión a una presión de llanta fría recomendada.

Cuando la luz de advertencia de presión de llanta baja se encienda:

1. Estacione el vehículo en un sitio seguro y nivelado.
2. Aplique el freno de estacionamiento.
3. Coloque el vehículo en P (estacionamiento).
4. Agregue aire a la llanta que tiene baja presión. La luz direccional parpadeará.

Cuando se alcance la presión recomendada, el claxon suena una vez y la luz direccional dejará de parpadear y se volverá sólida brevemente.

Repita estos pasos para todas las llantas infladas de menos que hayan iluminado la luz de advertencia de presión baja de las llantas.

Advertencia

Inflar demasiado las llantas puede provocar que se rompan y usted u otras personas podrían resultar lesionados. No exceda la presión máxima indicada en la pared lateral de la llanta ⇨ 402 y *Limites de carga del vehículo* ⇨ 217.

Si la llanta está inflada excesivamente por más de 35 kPa (5 psi), el claxon sonará múltiples veces y la luz direccional continuará parpadeando durante varios segundos después que se detenga el llenado. Para liberar y corregir la presión, mientras la luz direccional todavía esté parpadeando, presione brevemente el centro del vástago de la válvula. Cuando se alcance la presión recomendada, el claxon suena una vez.

Si la luz direccional no parpadea dentro de los siguientes 15 segundos de comenzar a inflar la llanta, la alerta de llenado de la llanta no se ha activado o no está funcionando.

Si las Intermitentes de advertencia de peligro están encendidas, la retroalimentación visual de alerta de llenado de la llanta no funcionará adecuadamente.

El TPMS no activará la alerta de llenado de llanta adecuadamente bajo las siguientes condiciones:

- Hay una interferencia de un dispositivo o transmisor externo.
- La presión de aire del dispositivo de inflado no es suficiente para inflar la llanta.
- Hay una falla en el TPMS.
- Hay una falla en el claxon o las direccionales.
- El código de identificación del sensor TPMS no está registrado en el sistema.
- La batería del sensor TPMS está baja.

Si la alerta de llenado de llanta no opera debido a la interferencia de TPMS, mueva el vehículo aproximadamente 1 m (3 pies) hacia atrás o adelante e intente de nuevo. Si la función de alerta de llenado de la llanta no está funcionando, use un manómetro de llanta para confirmar la presión de la llanta.

TPMS Proceso de sincronización de sensores — Función de auto-aprendizaje

Cada sensor del sistema TPMS tiene un código de identificación único. El código de identificación deberá corresponder a una posición nueva de la rueda/llanta después de rotar las llantas o reemplazar uno o más de los sensores TPMS. Cuando se instala una llanta, el vehículo debe estar estacionado por lo menos por 20 minutos antes que el sistema recalculé. El próximo proceso de reaprendizaje toma más de 10 minutos, viajando a una velocidad máxima de 20 km/h (12 mph). Un guión (-) o valor de presión se mostrará en el DIC. Consulte *Centro de información del conductor (DIC)* ⇨ 138. Un mensaje de advertencia se mostrará en el DIC si ocurre un problema durante el proceso de reaprendizaje.

Operación de monitoreo de presión de llantas de remolque

Si está equipado, el Sistema de monitoreo de presión de llantas del remolque (TTPMS) está diseñado para monitorear la presión de las llantas del remolque y advertir al conductor cuando existe una condición de baja presión. Se proporcionan sensores TTPMS para cuatro llantas. El sistema se puede adaptar a un

remolque con hasta seis llantas si se adquieren sensores adicionales en el distribuidor.

Además, el sistema puede conectarse con hasta cinco remolques individuales.

Antes de usar, se deben programar los sensores al vehículo siguiendo el proceso de programación. Vea *Aplicación de remolque* ⇨ 347.

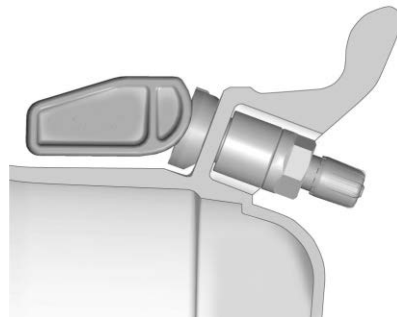

Póngase en contacto con el centro de servicio de su remolque o con el centro de servicio de llantas para instalar los sensores de presión dentro de las llantas del remolque. El técnico debe insertar el vástago del sensor a través del orificio en la rueda del remolque. Cuando el sensor está colocado correctamente, la tuerca en el vástago del sensor debe apretarse a 8N•m

(6 lbs pie). Al montar la llanta del remolque en la rueda del remolque, tenga cuidado de no dañar el sensor.

La aplicación de Remolque se puede usar para ver las presiones de las llantas después de que se hayan ingresado las presiones recomendadas para las llantas del remolque. Consulte la placa de la llanta del remolque en el remolque o la pared lateral de la llanta del remolque respecto a la presión recomendada.

El sistema es compatible con llantas de remolque que tienen valores de presión de la placa desde 103–689 kpa (15–100 psi) o 103–1020 kpa (15–148 psi). El orificio de la rueda para el vástago de la llanta debe tener un diámetro de 11.43 mm (0.453 pulg.). El uso de los sensores de presión en una rueda con un tamaño de orificio de vástago diferente podría provocar la pérdida de aire de la llanta.

Si se detecta una condición de baja presión de las llantas del remolque, el TTPMS muestra un mensaje de advertencia en el DIC. Si se muestra el mensaje de advertencia, deténgase lo antes posible e infle las llantas a la presión recomendada que se muestra en la placa de la llanta en el remolque.

Además, el TTPMS monitorea la temperatura de las llantas del remolque. Si el sistema detecta una temperatura alta en una o más de las llantas del remolque, se mostrará un mensaje de advertencia en el DIC. Si se muestra este mensaje de advertencia, deténgase lo antes posible y revise la llanta del remolque sobrecalentada. Las causas comunes para la alta temperatura de las llantas del remolque son el inflado insuficiente, la sobrecarga o el daño de la llanta.

Mensaje de falla de TTPMS

El sistema TTPMS no funcionará adecuadamente si falta uno o más de los sensores de llanta del remolque o no funcionan. Si el sistema detecta una falla, un mensaje DIC indica que el sistema requiere servicio. Algunas de las condiciones que pueden causar que ocurra el mensaje de servicio son:

- Una de las llantas del remolque ha sido reemplazada por la llanta de refacción que no tiene un sensor TTPMS programado. El mensaje DIC debe apagarse después de instalar el sensor de presión en la llanta, y el proceso de programación se realiza con éxito. Consulte "Procedo de programación de sensor TTPMS" en *Aplicación de remolque* ⇨ 347.
- El proceso de programación de sensor TTPMS no se realizó o no se completó con éxito. El mensaje del DIC debe desaparecer después de completar con éxito el proceso de programación de los sensores. Consulte "Procedo de programación de sensor TTPMS" en *Aplicación de remolque* ⇨ 347.
- Falta uno o más sensores del sistema TTPMS o están dañados. El mensaje DIC deberán apagarse cuando los sensores TTPMS sean instalados y se realice exitosamente el proceso de programación de los sensores. Consulte "Procedo de programación de sensor TTPMS" en *Aplicación de remolque* ⇨ 347.
- Operar dispositivos electrónicos o estar cerca de instalaciones que utilizan frecuencias de ondas de radio similares

al TTPMS podría causar interferencias en el TTPMS, lo que podría causar la pérdida de la señal de recepción del sensor.

- Si el sistema no recibe la señal de un sensor individual, es posible que no aparezca un mensaje de error hasta que el vehículo se haya conducido por un período de tiempo.

Si el sistema TTPMS no funciona adecuadamente, no puede detectar ni indicar la condición baja de las llantas. Consulte a su distribuidor para obtener servicio si el mensaje DIC se enciende y permanece encendido cuando se comprueban las presiones de las llantas del remolque y se determina que son correctas.

Inspección de llantas

Se recomienda que inspeccione las llantas, incluyendo la llanta de refacción, si el vehículo cuenta con ella, en busca de señales de desgaste o daños, por lo menos una vez al mes.

Reemplace la llanta si:

- Pueden verse los indicadores en tres o más lugares alrededor de la llanta.

- Se puede ver una cuerda o lona a través el hule de la llanta.
- El dibujo o un costado están agrietados, cortados o rasgados con suficiente profundidad como para que se vean las cuerdas o la lona.
- La llanta tiene un golpe, una protuberancia o una fisura.
- La llanta tiene una ponchadura, corte u otro daño que no pueda repararse bien debido a su tamaño o ubicación.

Rotación de la llanta

Las llantas deben rotarse de acuerdo con el intervalo indicado en el programa de mantenimiento. Vea *Programa de mantenimiento* ⇨ 455.

Las llantas se rotan para lograr un desgaste más uniforme en todas las llantas. La primera rotación es la más importante.

Siempre que se observe cualquier desgaste inusual, rote las llantas tan pronto como sea posible, revise la presión de inflado adecuada de las llantas, y revise las

llantas o ruedas dañadas. Si el desgaste inusual continúa después de la rotación, revise la alineación de la rueda. Vea *Cuándo se deben reemplazar las llantas* ⇨ 415 y *Reemplazo de rueda* ⇨ 420.

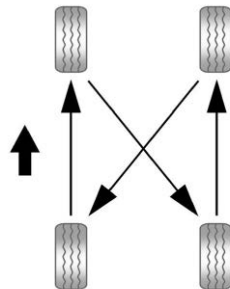

Utilice este patrón de rotación al rotar las llantas.

No incluya la llanta de refacción en la rotación de las llantas.

Ajuste las llantas delanteras y traseras a la presión de inflado recomendada en la etiqueta de información de llanta y carga

después que se hayan rotado las llantas. Vea *Presión de llantas* ⇨ 406 y *Límites de carga del vehículo* ⇨ 217.

Reinicialice el Sistema de monitoreo de la presión de las llantas. Vea *Funcionamiento del sistema de monitoreo de presión de las llantas* ⇨ 409.

Revise que todas las tuercas de las ruedas estén apretadas adecuadamente. Consulte "Torque de turca de rueda" en *Capacidades/especificaciones* ⇨ 463 y "Desinstalación de llanta ponchada e instalación de llanta de refacción" en *Cambio de llanta* ⇨ 422.



Advertencia

La presencia de óxido o suciedad en la rueda o en las partes a las que ésta se sujeta, puede hacer que las tuercas de las ruedas se aflojen con el paso del tiempo. La rueda podría salirse y causar una colisión. Al cambiar las ruedas, elimine todo el óxido y la suciedad

(Continúa)

Advertencia (Continúa)

de los sitios en los que se sujeta la rueda. En caso de emergencia, puede usar un trapo o una toalla de papel; pero asegúrese de usar después un raspador o un cepillo de alambre, si es necesario, para eliminar todo el óxido y la suciedad.

Recubra ligeramente el diámetro interno de la abertura del cubo de la rueda con grasa de cojinete de rueda después del cambio de la rueda o rotación de las llantas para evitar corrosión o acumulación de óxido.



Advertencia

No aplique grasa a la superficie de montaje de la rueda, asientos cónicos de la rueda, o las tuercas o pernos de la rueda. La grasa aplicada a estas áreas podría causar que una rueda se suelte o salga, resultando en un accidente.

Cuándo se deben reemplazar las llantas

Los factores como el mantenimiento, temperatura, velocidad de conducción, carga del vehículo y condiciones del camino afectan la velocidad de desgaste de las llantas.

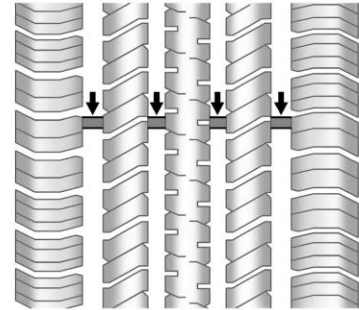

Los indicadores de desgaste del dibujo son una de las maneras de decidir cuándo es el momento para nuevas llantas. Los indicadores de desgaste aparecen cuando las llantas tienen solamente 1.6 mm (1/16 de pulgada) de dibujo remanente. Vea *Inspección de llantas* ⇨ 414 y *Rotación de la llanta* ⇨ 414.

El hule de las llantas envejece con el paso del tiempo. Esto también aplica a la llanta de refacción, si el vehículo cuenta con ella, aun cuando nunca se haya usado. Múltiples factores, incluyendo la temperatura, las condiciones de carga y mantenimiento de la presión de inflado afectan cómo el envejecimiento rápido ocurre. GM recomienda que los neumáticos, incluyendo el de repuesto, si está equipado, sean reemplazados después de seis años, independientemente del desgaste de la rodada. Para identificar la antigüedad de una llanta, use la fecha de fabricación de la llanta que es los últimos cuatro dígitos del Número de identificación de la llanta (TIN) DOT moldeado en un lado de la pared lateral de la llanta. Los últimos cuatro dígitos del TIN indican la fecha de fabricación de la llanta. Los dos primeros dígitos representan la semana y los dos últimos dígitos, el año. Por ejemplo, la tercera semana del año 2020 sería una fecha DOT de 4 dígitos de 0320. La semana 01 es la primera semana completa (domingo a sábado) de cada año.

Almacenamiento del vehículo

Las llantas envejecen cuando se quedan montadas normalmente en un vehículo estacionado. Si el vehículo permanecerá

inmóvil por lo menos durante un mes, estacionélo en un área fresca, seca y limpia, para hacer que el envejecimiento sea más lento. Esta área debe estar libre de grasa, gasolina u otras sustancias que puedan deteriorar el hule.

La inmovilidad del vehículo por periodos prolongados puede provocar zonas planas en las llantas, que al circular pueden provocar vibraciones. Si el vehículo permanecerá inmóvil por lo menos durante un mes, quite las llantas o levante el vehículo, para reducir la carga sobre las llantas.

Compra de llantas nuevas

GM ha desarrollado y adaptado llantas específicas para el vehículo. Las llantas de equipo original instaladas fueron diseñadas para cumplir con la clasificación del sistema de Especificación del criterio de desempeño de llantas (Especificación TPC) de General Motors. Cuando se necesite la sustitución de llantas, GM recomienda ampliamente comprar llantas con la misma clasificación de la Especificación TPC.

El sistema de especificación TPC, exclusivo de GM, considera más de doce especificaciones de importancia crítica que afectan el desempeño general del vehículo, entre las que se incluyen: desempeño del sistema de frenos, desplazamiento y manejo, control de tracción y desempeño del monitoreo de la presión de las llantas. El número de especificación TPC de GM está moldeado en el costado de la llanta, cerca del tamaño de la llanta.

GM recomienda reemplazar las llantas deterioradas en juegos completos de cuatro. La profundidad uniforme del dibujo en todas las llantas ayudará a mantener el desempeño del vehículo. El desempeño del frenado y el manejo puede ser afectado adversamente si todas las llantas no son reemplazadas a la vez. Si se han llevado a cabo una rotación y mantenimiento correctos, las cuatro llantas deben desgastarse en el mismo tiempo aproximado. Sin embargo si es necesario reemplazar únicamente el juego

de llantas usadas de un eje, coloque las llantas nuevas en el eje trasero. Vea *Rotación de la llanta* ⇨ 414.



Advertencia

Las llantas podrían explotar durante un servicio inadecuado. Al intenta montar o desmontar una llanta, podrían ocasionarse lesiones o incluso la muerte. Solamente su concesionario o el centro autorizado de servicio para llantas deben montar o desmontar las llantas.



Advertencia

Mezclar llantas de diferentes tamaños (diferentes a las instaladas originalmente en el vehículo), marcas, patrones de dibujo, o tipos puede causar la pérdida de control del vehículo, que pueden resultar en un accidente u otro daño al vehículo.

(Continúa)

Advertencia (Continúa)

Asegúrese de utilizar el tamaño correcto, marca y tipo de llantas en todas las ruedas.



Advertencia

El uso de llantas de capas diagonales en el vehículo puede ocasionar bordes en el rin de la rueda, los cuales formarán grietas después de muchas millas de conducción. La llanta y/o la rueda podrían fallar repentinamente y ocasionar un choque. Use solamente llantas de capas radiales en las ruedas del vehículo.

Es probable que no haya llantas para invierno con el mismo rango de velocidad que las llantas originales con rango de velocidad H, V, W, Y y ZR. Nunca exceda la capacidad de velocidad máxima de la llanta para invierno cuando use llantas para invierno con una capacidad de velocidad menor.

Si necesita reemplazar las llantas de su vehículo con llantas que no tienen número de Especificación TPC, asegúrese que su tamaño, capacidad de carga, rango de velocidad y tipo de construcción (radial) sean los mismos que los de las llantas originales.

La etiqueta de información de llantas y carga indica cuáles son las llantas originales del vehículo. Vea *Límites de carga del vehículo* ⇨ 217.

Diferentes tamaños de llantas y ruedas



Advertencia

Si se usan ruedas de diferente tamaño, posiblemente no sea un nivel aceptable de desempeño y seguridad, en caso de que no se seleccionen las llantas recomendadas para esas ruedas. Esto aumenta la posibilidad de un accidente y lesiones graves. Use solamente los sistemas de rueda y llanta específicos GM

(Continúa)

Advertencia (Continúa)

diseñados para el vehículo y haga que sean instalados adecuadamente por un técnico certificado por GM.

Si instala ruedas o llantas de tamaño distinto al de las ruedas y llantas originales, puede verse afectado el desempeño de su vehículo, incluyendo el frenado, las características de conducción y manejo, la estabilidad y la resistencia a los vuelcos. Además, si el vehículo cuenta con sistemas electrónicos, como frenos antibloqueo, bolsas de aire antivuelco, control de tracción, control electrónico de estabilidad o tracción en todas las ruedas, el desempeño de estos sistemas puede verse afectado.

Vea *Compra de llantas nuevas* ⇨ 416
y *Accesorios y modificaciones* ⇨ 361.

Graduación de calidad uniforme de llanta

La siguiente información se relaciona con el sistema desarrollado por la Administración de Seguridad de Tránsito en Carreteras (NHTSA) de los Estados

Unidos, que clasifica las llantas por desempeño en cuanto a desgaste, tracción y temperatura. Esto se aplica solamente a vehículos vendidos en los Estados Unidos. La clasificación está moldeada en los costados de la mayoría de las llantas para autos de pasajeros. El sistema de Graduación de calidad uniforme de llanta (UTQG) no se aplica a llantas de dibujo profundo, llanta de invierno, llantas de refacción compactas, llantas con diámetro nominal del rin de 10 a 12 pulgadas (25 a 30 cm), ni a algunas llantas de producción limitada.

Aunque las llantas disponibles en autos de pasajeros y camiones de carga ligera de General Motors pueden variar con respecto a estas clasificaciones, también deben cumplir con los requisitos federales de seguridad, además de las normas de los criterios de desempeño de la llanta (TPC) de General Motors.

La clasificación de calidad puede encontrarse, cuando sea aplicable, en el costado de la llanta, entre el hombro del dibujo y el ancho máximo de sección. Por ejemplo:

Desgaste 200 Tracción AA Temperatura A

Además de cumplir con estas clasificaciones, todas las llantas de autos de pasajeros deben cumplir con los requisitos federales de seguridad.

Desgaste

La clasificación de desgaste es una clasificación comparativa basada en el índice de desgaste de la llanta cuando se prueba bajo condiciones controladas en una pista de pruebas especificada por el gobierno. Por ejemplo, una llanta con clasificación de 150, sufriría en la pista especificada por el gobierno un desgaste equivalente a una y media (1½) veces el desgaste sufrido por una llanta con clasificación de 100. Sin embargo, el desempeño relativo de las llantas depende de las condiciones reales de uso y puede

apartarse de manera considerable con respecto a la norma, debido a variaciones en los hábitos de conducción, las prácticas de servicio y las diferencias en las características de los caminos y el clima.

Tracción

Las clasificaciones de tracción, de mayor a menor, son AA, A, B y C. Estas clasificaciones representan la capacidad de la llanta para frenar en pavimento mojado, medida bajo condiciones controladas en superficies de prueba de asfalto y concreto, especificadas por el gobierno. Una llanta con clasificación C puede tener un desempeño bajo en cuanto a tracción. Advertencia: La clasificación de tracción asignada a esta llanta se basa en pruebas de tracción de frenado en recta y no incluye aceleración, viraje en curvas, acuplaneo ni características máximas de tracción.

Temperatura

Las clasificaciones de temperatura son A (la mayor), B y C, y representan la resistencia de la llanta a la generación de calor y su capacidad para disipar el calor cuando se prueban bajo condiciones controladas en una rueda de pruebas de laboratorio especificada, en interiores. Las altas temperaturas por periodos prolongados pueden provocar que el material de la llanta se degrade y reducir la vida de la llanta, y la temperatura excesiva puede causar una falla repentina de la llanta. La clasificación C corresponde a un nivel de desempeño que todas las llantas para autos de pasajeros deben cumplir, de acuerdo con la Norma Federal de Seguridad de Automotores No. 109. Las clasificaciones A y B representan niveles de desempeño en la rueda de pruebas de laboratorio más altos que el mínimo requerido por ley. Advertencia: La clasificación de temperatura para esta llanta está establecida para una llanta inflada correctamente y sin sobrecarga. La velocidad excesiva, el inflado insuficiente

y la carga excesiva, ya sea por separado o combinados, pueden provocar una acumulación de calor y una posible falla de la llanta.

Alineación de ruedas y balanceo de llantas

Las llantas y las ruedas fueron alineadas y balanceadas en la fábrica para brindarle a usted la máxima vida de las llantas y el mejor desempeño general. No es necesario hacer ajustes periódicos a la alineación de las ruedas ni al balanceo de las llantas. Considere una revisión de la alineación si hay un desgaste poco usual o si el vehículo se desvía significativamente hacia uno o el otro lado. Un tirón ligero a la izquierda o derecha, dependiendo de la pendiente del camino y/o las variaciones de la superficie del camino tales como canales o surcos, es normal. Si el vehículo vibra al circular por un camino plano, puede ser necesario balancear nuevamente las llantas y las ruedas. Vea a su distribuidor para que realice un diagnóstico apropiado.

Reemplazo de rueda

Reemplace las ruedas que estén dobladas, agrietadas o muy oxidadas o corroídas. Si las tuercas de las ruedas se aflojan frecuentemente, deben remplazarse la rueda, los pernos y las tuercas de la rueda. Si una rueda deja escapar el aire, reemplácela. Algunas ruedas de aluminio pueden ser reparadas. Si existe cualquiera de estas condiciones acuda a su distribuidor.

Su distribuidor sabrá el tipo de rueda que se necesita.

La capacidad de transporte de carga, el diámetro, el ancho y el descentramiento de las ruedas nuevas deben ser los mismos que los de la rueda que remplazan y deben montarse de la misma manera.

Sustituya las llantas, pernos, birlos de llanta, o los sensores del Sistema de monitoreo de presión de llantas (TPMS) con partes de equipo original GM.



Advertencia

Puede ser peligroso usar ruedas, pernos y tuercas de las ruedas que no sean los correctos. Podría afectar el frenado y el manejo del vehículo. Las llantas pueden perder aire y causar pérdida de control, que resulte en un choque. Use siempre la rueda, los pernos y las tuercas de la rueda, correctos para remplazo.



Advertencia

Si reemplaza una rueda por una usada es peligroso. Ya que posiblemente no conozca el uso que ha tenido la rueda o la distancia que ha recorrido. Podrían fallar repentinamente y provocar una colisión. Al reemplazar las ruedas, use una rueda nueva de equipo original GM.

Precaución

Una rueda incorrecta también puede causar problemas con la vida de los baleros, el enfriamiento de los frenos, la calibración del velocímetro o del odómetro, la alineación de los faros, la altura de las defensas, la distancia del vehículo con respecto al piso y el espacio entre la carrocería y el chasis para las llantas o las cadenas para las llantas.

Dispositivos de tracción de llantas



Advertencia

No use cadenas para llantas. Hay suficiente espacio libre. Si se usan en un vehículo que no tiene el espacio necesario, las cadenas para llantas pueden dañar los frenos, la suspensión u otras partes del vehículo. El área dañada por las cadenas para llantas podría causar una pérdida de control y un choque.

(Continúa)

Advertencia (Continúa)

Use otro tipo de dispositivo de tracción sólo si su fabricante lo recomienda para la combinación del tamaño de llantas del vehículo y las condiciones del camino. Siga las instrucciones del fabricante. Para evitar daños al vehículo, conduzca lentamente y reajuste o quite el dispositivo de tracción si está en contacto con el vehículo. No haga girar las ruedas. Si se utilizan dispositivos de tracción, instálelos únicamente en las llantas del eje motriz.

Si se poncha una llanta

Es inusual que una llanta se reviente mientras conduce, en especial si se da el mantenimiento adecuado a las llantas. Es mucho más probable que una llanta experimente una fuga lenta. Vea *Llantas* ⇨ 400.

En el caso de una llanta ponchada, siga estos consejos:

- Una llanta ponchada delantera causa que el vehículo jale hacia el lado de la ponchadura. Retire el pie del pedal del acelerador y sujete el volante de dirección con firmeza. Dirija para mantener la posición del carril, y después frene suavemente para detenerse.
- Al reventarse una llanta trasera, particularmente en curva, actúa de manera similar a un derrape y puede requerir la misma corrección que usted haría en caso de derrape. Deje de presionar el pedal del acelerador y haga que el vehículo se desplace en línea recta. Puede que haya muchos saltos y mucho ruido. Frene suavemente hasta detenerse.

**Advertencia**

Si se conduce el vehículo con una llanta desinflada, se causarán daños permanentes a la llanta. Inflar de nuevo una llanta que ha sido usada con una falta importante de aire o estando desinflada podría provocar

(Continúa)

Advertencia (Continúa)

que la llanta se reviente y una colisión sería. Nunca intente inflar de nuevo una llanta que ha sido usada con una falta importante de aire o estando desinflada. Haga que su concesionario o un centro autorizado de servicio para llantas reparen o reemplacen la llanta desinflada tan pronto como sea posible.

**Advertencia**

Es peligroso levantar un vehículo y meterse debajo de él para realizar tareas de mantenimiento o reparaciones si no se cuenta con el equipo de seguridad apropiado y la capacitación necesaria. Si el vehículo cuenta con un gato, éste está diseñado exclusivamente para cambiar llantas desinfladas. Si se usa para cualquier otro fin, usted u otras personas podrían resultar seriamente lesionados o hasta podrían perder la vida, si el vehículo se resbala del gato. Si el vehículo cuenta con un gato, úselo exclusivamente para cambiar llantas desinfladas.

Si una llanta se desinfla, evite mayores daños a la llanta y a la rueda, conduciendo lentamente hasta un sitio nivelado fuera del camino, si es posible. Encienda las Intermitentes de advertencia de peligro. Vea *Intermitentes de advertencia de peligro* ⇨ 154.

Si su vehículo está cargado con la capacidad de carga máxima o cerca de ella, puede ser difícil colocar el gato debajo del vehículo debido al entorno (pendiente de acera, escombros en la carretera, etc.). Retirar algo de peso puede mejorar la capacidad de colocar el gato debajo del vehículo en la ubicación correcta.

Advertencia

Cambiar una llanta puede resultar peligroso. El vehículo puede resbalarse del gato y voltearse o caer, causando lesiones o la muerte. Busque un sitio nivelado para cambiar la llanta. No intente cambiar una llanta en terreno desnivelado y todo terreno. Para ayudar a evitar que el vehículo se mueva:

1. Aplique el freno de estacionamiento.

(Continúa)

Advertencia (Continúa)

2. Cambie el vehículo a P (estacionamiento).
3. Para vehículos con tracción en las cuatro ruedas y posición N (neutral) de la caja de transferencia, asegúrese que la caja de transferencia esté en un cambio de conducción - no en N (neutral).
4. Apague el motor y no lo encienda de nuevo mientras el vehículo esté levantado.
5. No permita que los pasajeros permanezcan en el vehículo.
6. Coloque bloques para las ruedas, si están equipados, a ambos lados de la llanta en la esquina opuesta de la llanta que está siendo cambiada.

Para cambiar una llanta ponchada con seguridad:

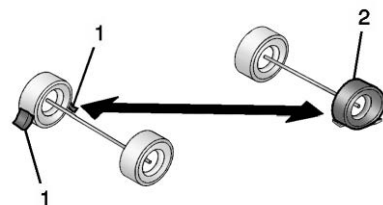

1. Si está equipado, coloque bloques de rueda (1), como se muestra, para evitar que el vehículo se mueva.
2. Use el equipo de gato para cambiar la llanta ponchada (2). Vea *Cambio de llanta* ⇨ 422.

Cambio de llanta

Antes de cambiar una llanta ponchada, consulte "Funcionamiento a manos libres" en *Puerta trasera* ⇨ 23.

Paquete de frenos de desempeño RPO J49

La llanta/rueda de refacción original no se ajustará en el eje delantero si está equipada con el paquete de frenos de alto desempeño RPO J49. Si hay una llanta ponchada en el eje delantero, se debe usar una llanta/rueda del

eje trasero para hacer la reparación. La llanta de refacción reemplazará la llanta/rueda que se quitó del eje trasero.

Si está equipado con el paquete de frenos de alto desempeño RPO J49, y la llanta ponchada está en el eje delantero, deténgase después de realizar todos los pasos en Desinstalación de llanta de refacción y herramientas y haga lo siguiente. De otra manera, continúe con el procedimiento:

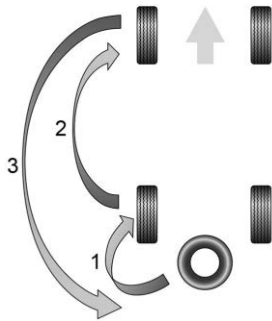

1. Retire la llanta trasera y reemplácela con la llanta de refacción realizando todos los pasos en Desinstalación de llanta ponchada e Instalación de llanta de refacción.

2. Realice todos los pasos en Desinstalación de llanta ponchada e Instalación de llanta de refacción nuevamente, esta vez reemplazando la llanta delantera ponchada por la llanta trasera.
3. Continúe a Almacenamiento de llanta ponchada o de refacción y herramientas.

Desinstalación de llanta de refacción y herramientas

El equipo necesario para cambiar una llanta ponchada se almacena en la parte trasera del vehículo. Las herramientas de elevación están debajo del piso de carga, aseguradas con correas de velcro. El gato está detrás de una puerta en el tablero de moldura en el lado del conductor.

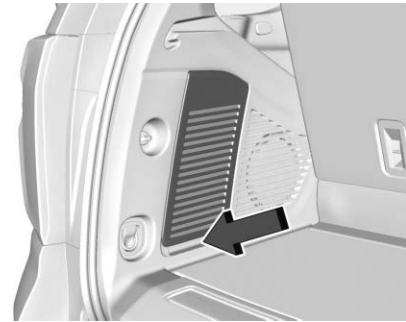

1. Jale para abrir la puerta del panel de la moldura.

El asiento de la tercera fila del lado del conductor puede necesitar plegarse para acceder a la puerta del panel de la moldura.

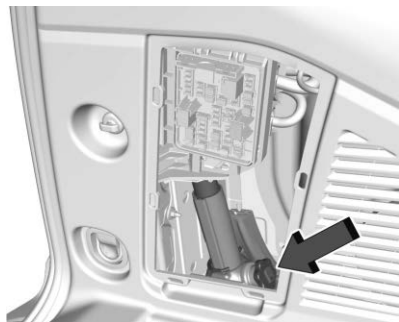

- Haga girar la perilla del gato en sentido contrario al de las manecillas del reloj para liberar el gato y los bloques para ruedas del soporte. Si está equipado, retire los bloques de las ruedas del gato y coloque los bloques de las ruedas a ambos lados de la llanta en la esquina opuesta de la llanta que se va a cambiar. Consulte *Si se poncha una llanta* ⇨ 421 para obtener más información sobre la colocación de los bloques de rueda. Coloque el gato y los bloques de las ruedas cerca de la llanta que se va a cambiar.

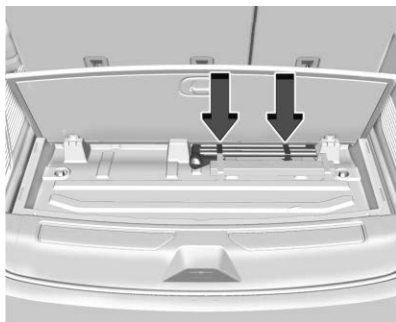

Se muestra distancia entre ejes corta, distancia entre ejes extendida es similar

- Levante el piso de carga. Retire las herramientas de elevación y colóquelas cerca de la llanta que se va a cambiar.

Use las siguientes herramientas:

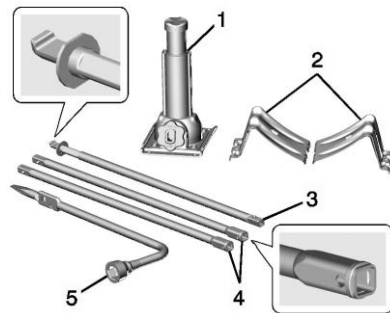

- Gato
- Bloques para las ruedas
- Manija del gato
- Extensiones de la manija del gato
- Llave para las ruedas

Para tener acceso a la llanta de refacción consulte las ilustraciones e instrucciones siguientes:

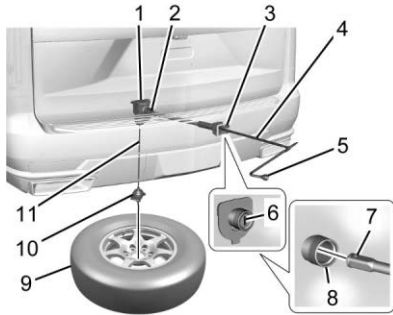

1. Ensamblaje del elevador
2. Flecha del elevador
3. Cubierta/orificio de acceso a la flecha del elevador
4. Extensión de la manija del gato
5. Llave para las ruedas
6. Seguro de la llanta de refacción
7. Extremo de elevación de la herramienta de extensión
8. Orificio de acceso a la flecha del elevador

9. Llanta de refacción (Vástago de la válvula hacia arriba)
10. Retenedor de la llanta/rueda
11. Cable del elevador



1. Abra la cubierta del seguro de la llanta de refacción en la defensa y use la llave mecánica para retirar el seguro de la llanta de refacción (6). Para retirar el seguro de la llanta de refacción inserte la llave mecánica, gírela, y jale en sentido recto hacia fuera.

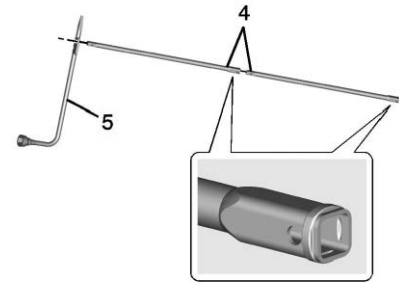

2. Acople las extensiones de la manija del gato (4) y la llave para las ruedas (5), como se muestra.

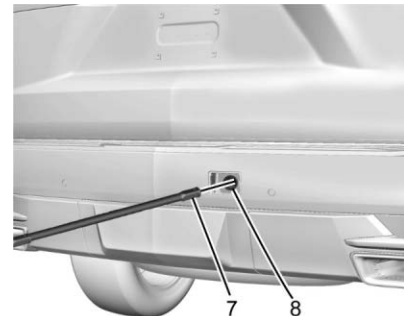

3. Inserte el extremo del elevador (extremo abierto) de la herramienta de extensión (7) a través del orificio de acceso al eje del elevador (8) en la defensa trasera hasta que sienta la conexión con el ensamble del elevador (1). Sólo será visible una cantidad mínima del extremo de extensión de la manija del gato.

No use el extremo afilado de la llave para las ruedas (5).

Asegúrese que el extremo de elevación de la herramienta de extensión (7) se conecte con el eje del elevador (2). El extremo cuadrado con nervaduras de la herramienta de extensión se usa para bajar la llanta de refacción.

4. Gire la llave para las ruedas (5) en sentido contrario a las manecillas del reloj para bajar la llanta de refacción (9) al suelo. Continúe girando la llave para las ruedas (5) hasta que la llanta de refacción (9) pueda sacarse de debajo del vehículo.
5. Jale la llanta de refacción (9) para sacarla de debajo del vehículo.



6. Incline la llanta de refacción hacia el vehículo dejando algo flojo el cable del elevador (11), para tener acceso al retenedor de la llanta/rueda (10).

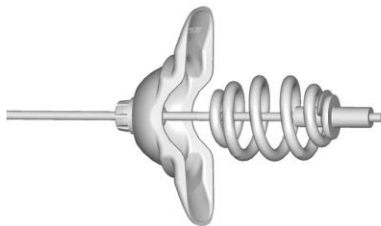

Incline el dispositivo de retención y jálelo así como el cable y el resorte a través del centro de la rueda.

7. Ponga la llanta de refacción cerca de la llanta pinchada.

Desinstalación de llanta pinchada e instalación de llanta de refacción

1. Antes de proceder, realice una verificación de seguridad. Para mayor información, vea *Si se pincha una llanta* ⇨ 421.

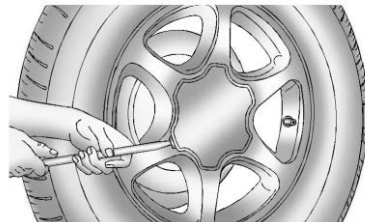

2. Si el vehículo cuenta con tapones en las tuercas de las ruedas, aflójelos haciendo girar la llave para las ruedas en sentido contrario a las manecillas del reloj.

Si el vehículo tiene un tapón central con tapones en las tuercas de la rueda, éstos están diseñados para permanecer con el tapón central una vez que se han aflojado. Retire todo el tapón central.

Si el vehículo tiene un tapón central liso, coloque el extremo afilado de la llave para las ruedas en la ranura de la rueda y suavemente haga palanca para sacarlo.

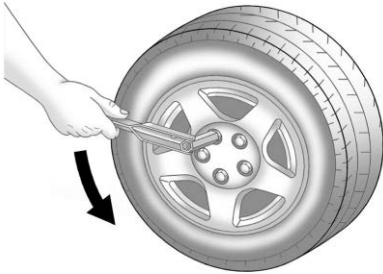

- Use la llave de tuercas para aflojar todas las tuercas de la rueda. Haga girar la llave para las ruedas en sentido inverso al de las manecillas del reloj para aflojar las tuercas de la rueda. No retire todavía las tuercas de la rueda.

Advertencia

Para evitar lesiones personales y daño al vehículo, desactive los escalones auxiliares eléctricos antes de usar un gato o colocar un objeto debajo del vehículo. Vea *Estribos auxiliares automáticos* ⇨ 28.

Precaución

Sólo levante el vehículo de los lugares de elevación mostrados. Levantar el vehículo desde atrás podría dañar el marco u otros componentes. El daño puede no estar cubierto por la garantía del vehículo.



Ubicaciones de elevación del vehículo

- Coloque la cabeza de elevación del gato como se muestra, en el punto para colocación del gato que esté más cerca de la llanta pinchada. El gato no debe usarse en ninguna otra posición.

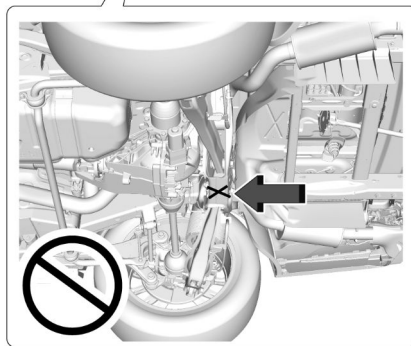
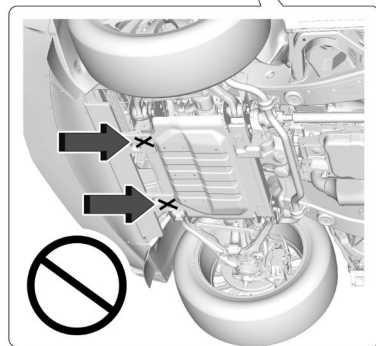

Algunos ejemplos de donde no colocar el gato

⚠ Advertencia

Introducirse debajo de un vehículo cuando esté levantado con un gato es peligroso. Si el vehículo se resbala del gato, usted podría sufrir lesiones graves o incluso podría perder la vida. Nunca se meta debajo de un vehículo que esté soportado únicamente por un gato.

⚠ Advertencia

Elevar el vehículo con el gato colocado en una posición incorrecta puede dañar el vehículo e incluso puede hacerlo caer. Para ayudar a prevenir lesiones personales y daños al vehículo, asegúrese de colocar la cabeza de elevación del gato en el sitio adecuado, antes de elevar el vehículo.

⚠ Advertencia

El gato tiene una función para limitar su recorrido para evitar el exceso de extensión. Cuando se alcanza el límite de altura, se

(Continúa)

Advertencia (Continúa)

siente un incremento en resistencia cuando intente elevar el gato aún más. Levantar el gato más allá del límite de altura puede dañar el pasador del gato y causar que el gato se bloquee en posición de exceso de extensión o no baje completamente. No intente forzar el gato más alto una vez que se alcance el límite de altura.

5. Eleve el vehículo girando la llave de la rueda en el sentido de las manecillas del reloj en el gato. Eleve el vehículo a una altura tal, de manera que haya espacio suficiente para que la llanta de refacción quepa bien debajo de la rueda.

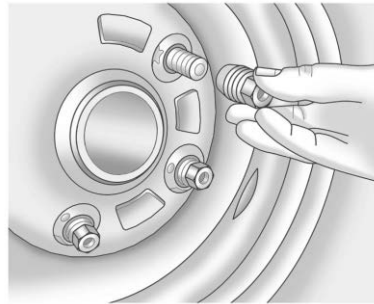

6. Retire todas las tuercas de la rueda.
7. Retire la llanta pinchada.

**Advertencia**

La presencia de óxido o suciedad en la rueda o en las partes a las que ésta se sujeta, puede hacer que las tuercas de las ruedas se aflojen con el paso del tiempo. La rueda podría salirse y causar una colisión. Al cambiar las ruedas, elimine todo el óxido y la suciedad de los sitios en los que se sujeta la

(Continúa)

Advertencia (Continúa)

rueda. En caso de emergencia, puede usar un trapo o una toalla de papel; pero asegúrese de usar después un raspador o un cepillo de alambre, si es necesario, para eliminar todo el óxido y la suciedad.

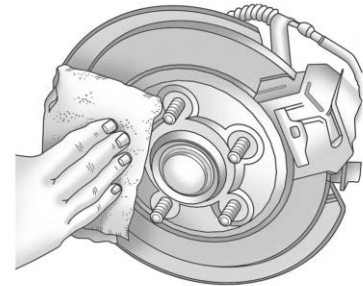

8. Elimine todo el óxido y la suciedad de los pernos de la rueda, las superficies de montaje y la rueda de refacción.
9. Coloque la llanta de refacción sobre la superficie de montaje de la rueda.

 **Advertencia**

Nunca use aceite ni grasa sobre los pernos ni las tuercas, ya que las tuercas podrían aflojarse. La rueda podría salirse del vehículo, provocando una colisión.

10. Instale de nuevo las tuercas de la rueda. Apriete con la mano cada una de las tuercas. Después use la llave para las ruedas para apretar las tuercas, hasta que la rueda esté en contacto con el cubo.
11. Haga girar la llave para las ruedas en sentido inverso al de las manecillas del reloj para bajar el vehículo. Baje el gato completamente.

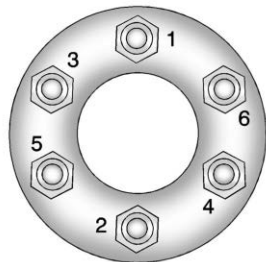

12. Apriete las tuercas de la rueda firmemente en secuencia cruzada, como se ilustra, haciendo girar la llave para las ruedas en sentido de las manecillas del reloj.

 **Advertencia**

Si los pernos de la rueda están dañados, pueden romperse. Si se rompen todos los pernos de una rueda, ésta podría salirse y provocar una colisión. Si un perno se daña debido a una rueda floja, podría darse el caso de que todos los pernos estén dañados. Para asegurarse, reemplace todos los pernos de la rueda. Si los orificios de las pernos de la rueda han aumentado de tamaño, la rueda podría colapsarse mientras se conduce el vehículo. Reemplace la rueda si los orificios de los pernos han aumentado de tamaño o se han deformado de cualquier manera. Revise que los cubos y las ruedas piloteadas por el cubo no estén dañados. Pueden ocurrir daños en la almohadilla de pilotaje debido a ruedas que giran estando flojas, lo cual puede requerir el replazo de todo el cubo, para lograr el centrado adecuado

(Continúa)

Advertencia (Continúa)

de las ruedas. Al reemplazar pernos, cubos, tuercas de las ruedas o ruedas, asegúrese de usar partes de equipo original GM.

 **Advertencia**

Si las tuercas de las ruedas se aprietan de manera inadecuada o incorrecta, las ruedas pueden aflojarse y salirse. Después de reemplazar una rueda, las tuercas de la rueda deben apretarse con un torquímetro a la especificación de torque adecuada. Al usar tuercas de seguridad (no originales) en las ruedas, siga la especificación de torque proporcionada por el fabricante. Consulte en *Capacidades/especificaciones* ⇨ 463 las especificaciones de torque para las tuercas de las ruedas originales.

Precaución

Si las tuercas de las ruedas no se aprietan correctamente, pueden ocurrir una pulsación de los frenos y daños en el rotor. Para evitar costosas reparaciones de los frenos, apriete las tuercas de las ruedas de manera uniforme, en la secuencia correcta y con la especificación de torque apropiada. Consulte en *Capacidades/ especificaciones* ↪ 463 la especificación de torque de las tuercas de las ruedas.

Al reinstalar la rueda y la llanta normales, reinstale también el tapón central o el tapón del cubo que va sobre el perno, según con cuál cuente el vehículo.

- En el caso de los tapones centrales, alinee la lengüeta del tapón central con la ranura de la rueda. El tapón entra de una sola manera. Coloque el tapón sobre la rueda y presiónelo hasta que entre en su sitio.
- En el caso de los tapones del cubo con pernos, alinee los tapones de plástico de las tuercas con las tuercas de la rueda

y apriételas con la mano en sentido de las manecillas del reloj. Después apriételas con la llave para las ruedas hasta el tope.

Almacenamiento de llanta pinchada o llanta de refacción y herramientas **Advertencia**

Almacenar el gato, una llanta u otros equipos en el compartimiento de pasajeros del vehículo podría causar lesiones. Al detenerse en forma repentina o en una colisión, el equipo suelto podría golpear a alguien. Almacene todos estos elementos en el sitio apropiado.

 **Advertencia**

La falla en seguir estas instrucciones de almacenamiento de llanta cuidadosamente podría resultar en lesiones personales o daño a la propiedad si el cable de elevación falla o si la llanta se suelta. Asegúrese que la llanta se guarde de manera segura antes de conducir.

Precaución

Almacene siempre la llanta de refacción o la llanta pinchada con el vástago de la válvula hacia arriba. Guardar una llanta con el vástago de la válvula apuntando hacia abajo podría dañar la rueda.

Precaución

El elevador de llanta está diseñado para subir y bajar con tensión en el cable. Si el elevador debe elevarse o bajarse sin una llanta colocada, hágalo sólo a mano y a un ritmo lento, para evitar dañar el mecanismo. No utilice herramientas eléctricas.

 **Advertencia**

Una llanta de refacción almacenada incorrectamente podría soltarse y causar un accidente. Para evitar lesiones personales o daño a la propiedad, siempre guarde la llanta de refacción cuando el vehículo esté estacionado en una superficie nivelada.

Si el vehículo tiene llantas de tamaño 275/60R20 o 275/50R22, la llanta pinchada debe almacenarse dentro del vehículo utilizando la correa de seguridad de llanta pinchada dentro de la guantera. Consulte "Almacenamiento de llanta pinchada dentro del vehículo" más adelante en esta sección.

Si el vehículo tiene llantas de tamaño 265/65R18 o 275/55R20, guarde la llanta pinchada debajo de la parte trasera del vehículo en el soporte de la llanta de refacción. Consulte las siguientes gráficas e instrucciones:

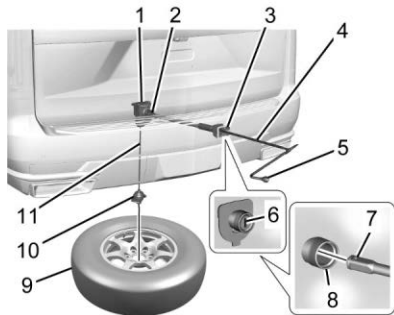

1. Ensamble del elevador
2. Flecha del elevador

3. Cubierta/orificio de acceso a la flecha del elevador
4. Extensión de la manija del gato
5. Llave para las ruedas
6. Seguro de la llanta de refacción
7. Extremo de elevación de la herramienta de extensión
8. Orificio de acceso a la flecha del elevador
9. Llanta de refacción (Vástago de la válvula hacia arriba)
10. Retenedor de la llanta/rueda
11. Cable del elevador

1. Coloque la llanta (9) sobre el piso en la parte trasera del vehículo, con el vástago de la válvula hacia arriba, y hacia la parte trasera.
2. Incline la llanta hacia el vehículo. Separe el retén de la llanta/rueda del perno de guía. Tire del perno a través del centro de la rueda. Incline el retén hacia abajo a través de la abertura central de la rueda.

Asegúrese de que el retenedor esté totalmente asentado a través del lado inferior de la rueda.

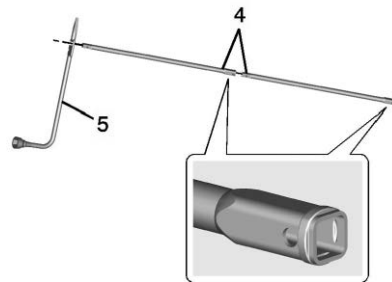

3. Ensamble las extensiones de la manija del gato (4) y la llave para las ruedas (5).

Precaución

No se recomienda usar una llave neumática u otras herramientas eléctricas con el mecanismo de elevación y podría dañar el sistema. Sólo use las herramientas incluidas con el mecanismo de elevación.

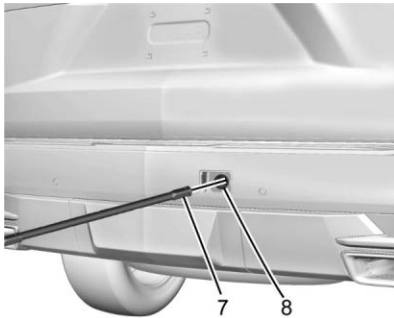

4. Inserte el extremo abierto de la extensión (7) a través del orificio que se encuentra en la defensa trasera (8) (orificio de acceso a la flecha del elevador).
5. Eleve parcialmente la llanta. Asegúrese de que el retenedor esté asentado en la abertura de la rueda.
6. Eleve la llanta por completo contra el lado inferior del vehículo, girando la llave para las ruedas en sentido de las manecillas del reloj hasta que escuche dos clics o sienta que salta dos veces. El cable no puede apretarse en demasía.

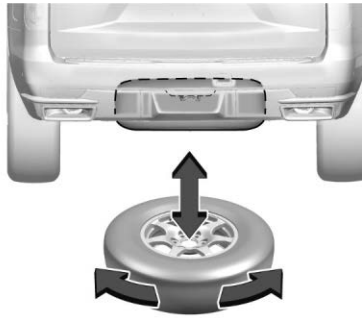

7. Cerciérese de que la llanta quede guardada de manera segura. Empuje, jale la llanta y después trate de girarla. Si la llanta se mueve, use la llave para las ruedas para apretar el cable.

Repita este procedimiento de verificación de hermeticidad cuando verifique la presión de la llanta de refacción de acuerdo con la información de mantenimiento programado o cada vez que se maneje la llanta de refacción debido al servicio de otros componentes.



Correctamente almacenada



Incorrectamente almacenada

8. Instale de nuevo el seguro de la llanta de refacción.
9. Coloque de nuevo la cubierta de acceso de la flecha del elevador.

Cómo guardar las herramientas

Para almacenar las herramientas:

1. Regrese las herramientas (llave para las ruedas, manija del gato y extensiones de la manija del gato) a la bolsa de herramientas. Use las correas de velcro para asegurar la bolsa de herramientas debajo del piso de carga en el área de carga.
2. Coloque el gato y los bloques para las ruedas en el tablero del revestimiento del lado del conductor que está sobre el cubo de la rueda.
3. Haga girar la perilla del gato en sentido inverso al de las manecillas del reloj hasta que el gato quede bien asegurado en el soporte de montaje. Asegúrese de colocar los orificios de la base del gato en el perno del soporte de montaje.
4. Cierre la puerta del panel de la moldura.

Almacenar una llanta pinchada dentro del vehículo

Si el vehículo tiene llantas de tamaño 275/60R20 o 275/50R22, la llanta pinchada debe almacenarse dentro del vehículo en el área de carga utilizando la correa de seguridad de llanta pinchada dentro de la guantera.

1. Almacenar las herramientas. Consulte "Almacenamiento de las herramientas" anteriormente en esta sección.
2. El asiento de tercera fila debe estar plegado para proporcionar suficiente espacio para almacenar la llanta pinchada. Si el asiento de la tercera fila no puede plegarse, la llanta pinchada no puede almacenarse y debe dejarse en un lugar seguro para poder recogerla más tarde.
3. Una vez que haya suficiente espacio en la parte trasera del vehículo, levante la llanta pinchada y colóquela sobre el piso de carga, con el vástago de la válvula hacia arriba.

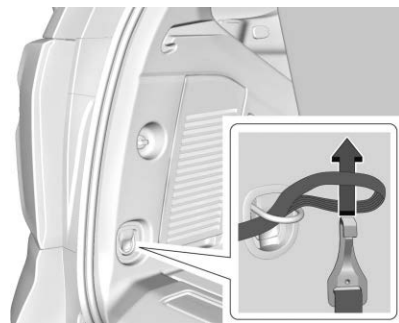

4. Retire la llanta pinchada, asegure la correa de la guantera y coloque el extremo del lazo de la correa a través del amarre de carga. Coloque el extremo del gancho de la correa a través del lazo y jálelo hasta que la correa esté asegurada firmemente al amarre.

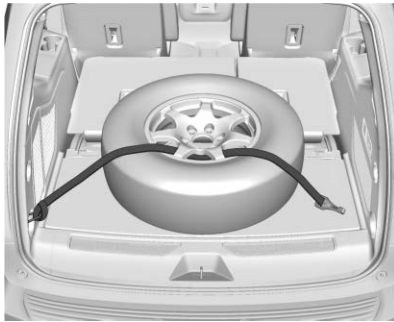

5. Pase el extremo de gancho de la correa a través de la rueda, como se muestra.
6. Fije el gancho en el otro punto de amarre de carga de la parte trasera del vehículo.
7. Apriete la correa.

Llanta de refacción de tamaño completo

Si el vehículo viene con una llanta de refacción de tamaño normal, ésta estaba inflada completamente cuando era nueva, sin embargo, puede perder aire con el transcurso del tiempo. Revise periódicamente la presión de inflado. Para información sobre el inflado

adecuado de las llantas y cómo cargar su vehículo, vea *Presión de llantas* ⇨ 406 y *Límites de carga del vehículo* ⇨ 217. Para instrucciones sobre cómo retirar, instalar o guardar una llanta de refacción consulte *Cambio de llanta* ⇨ 422.

Después de instalar la llanta de refacción en el vehículo, deténgase tan pronto como sea posible y asegúrese que esté inflada correctamente. La llanta de refacción está fabricada para tener un buen desempeño a velocidades de hasta 112 km/h (70 mph) a la presión de inflado recomendada, de modo que usted pueda completar su viaje.

Lleve a reparar o reemplace la llanta dañada lo más pronto posible y vuelva a instalarla en el vehículo, para que la llanta de refacción vuelva a estar disponible en caso de necesitarla nuevamente. No mezcle llantas y ruedas de distintos tamaños, ya que no quedarán bien. Mantenga juntas la llanta de refacción y su rueda.

Precaución

Si el vehículo es de tracción en las cuatro ruedas y la llanta de refacción de distinto tamaño se instala en el vehículo, no maneje en modo de tracción en las cuatro ruedas, sino hasta que pueda hacer que la llanta ponchada sea reparada y/o remplazada. El vehículo podría resultar dañado y las reparaciones no estarían cubiertas por la garantía. Nunca use el modo de tracción en las cuatro ruedas cuando haya una llanta de refacción de diferente tamaño instalada en el vehículo.

El vehículo podría tener una llanta de refacción de tamaño diferente al de las llantas instaladas originalmente en el vehículo. Esta llanta de refacción fue diseñada para usarse en este vehículo, de modo que es correcto conducir con ella. Si el vehículo es de tracción en las cuatro ruedas y se instala la llanta de refacción de distinto tamaño, conduzca únicamente en modo de tracción en dos ruedas.

Si el vehículo cuenta con una llanta de refacción que no coincide con el tamaño y el tipo de las llantas de rodaje y las ruedas originales del vehículo, no incluya la llanta de refacción en la rotación de llantas.

Si está equipado con una rueda de refacción de tamaño completo, esto se indica en la pared lateral de la llanta. Vea *Etiqueta de pared lateral de la llanta* ⇨ 402. No se debe conducir a más de 112 km/h (70 mph), o 88 km/h (55 mph) cuando jale un remolque con esta llanta de refacción, en la presión de inflado adecuada. Repare y reemplace la llanta regular tan pronto como sea conveniente, y guarde la llanta de refacción para uso futuro.

Arranque con cables pasacorriente

Arranque con cables pasacorriente - Norteamérica

Para mayor información sobre la batería del vehículo, vea *Batería - Norteamérica* ⇨ 381.

Si la batería del vehículo se ha agotado, quizá quiera usar otro vehículo y cables de paso de corriente para arrancar su vehículo. Para hacerlo de manera segura, cerciórese de realizar los pasos siguientes.



Advertencia

ADVERTENCIA: Los postes, las terminales y los accesorios relacionados con la batería pueden exponerlo a químicos incluyendo plomo y compuestos de plomo, de los que el Estado de California tiene conocimiento que causan cáncer, defectos de nacimiento u otros daños reproductivos. Lávese las manos después de manejarlos. Para obtener más información, visite www.P65Warnings.ca.gov.

Vea *Advertencia de la propuesta de California* 65 ⇨ 1.



Advertencia

Las baterías pueden causarle lesiones. Las baterías pueden ser peligrosas, ya que:

(Continúa)

Advertencia (Continúa)

- Contienen ácido que puede causarle quemaduras a usted.
- Contienen gas que puede explotar o empezar a arder.
- Contienen suficiente carga eléctrica como para causarle quemaduras a usted.

Si no sigue estos pasos al pie de la letra, alguna de estas cosas, o todas ellas, pueden causarle lesiones.

Precaución

Si se ignoran estos pasos podría resultar en daños costosos al vehículo que no estarían cubiertos por la garantía del vehículo. Tratar de arrancar el vehículo empujándolo o jalándolo no funcionará y podría dañarse el vehículo.

Precaución

Si los cables de paso de corriente se conectan o desconectan en el orden incorrecto, pueden ocurrir cortocircuitos eléctricos y el vehículo puede sufrir daños. Las reparaciones no estarían cubiertas por la garantía del vehículo. Conecte y desconecte siempre los cables de paso de corriente en el orden correcto, asegurándose que no se toquen entre sí, ni que toquen ninguna superficie metálica.

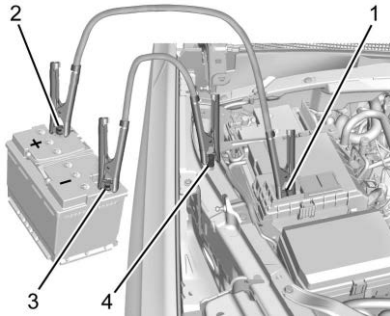
**Puntos de conexión y secuencia**

1. Terminal positiva (+) de batería descargada
2. Terminal positiva (+) de batería en buenas condiciones
3. Terminal negativa (-) de batería en buenas condiciones
4. Punto de tierra negativa (-) de batería descargada

La terminal positiva de (+) de la batería en buenas condiciones y la terminal negativa (-) de la batería en buenas condiciones están sobre la batería del vehículo que proporciona el paso de corriente.

La terminal positiva (+) de la batería descargada y el punto de tierra negativo (-) de la batería descargada están en el lado del pasajero del vehículo.

La terminal positiva (+) de la batería descargada está debajo de una cubierta. Abra la cubierta para abrir la terminal.

Precaución

Si el sistema del otro vehículo no es de 12 volts con tierra negativa, ambos vehículos pueden sufrir daños. Sólo utilice vehículos que cuentan con un sistema de 12 volts con tierra negativa para pasar corriente.

1. Revise el otro vehículo. Debe tener una batería de 12 voltios con un sistema de tierra negativa.
2. Si cuenta con un vehículo con dos baterías, debe saber que antes de empezar esa operación, particularmente en clima frío, es posible que no pueda obtener suficiente energía de una sola batería de otro vehículo para encender su motor. Si su vehículo cuenta con más de una batería, usar la batería más cercana al motor de arranque reducirá la resistencia eléctrica. Ésta se ubica en el lado del pasajero, en la parte trasera del compartimiento del motor.
3. Junte los vehículos de modo que los cables de paso de corriente alcancen a ambos, pero asegúrese que los vehículos no se toquen entre sí. Si se tocan, podría causarse una conexión a tierra no deseada.

Usted no podría arrancar el vehículo y la mala conexión a tierra podría dañar los sistemas eléctricos.

- Para evitar la posibilidad de que los vehículos se muevan, aplique firmemente el freno de estacionamiento en ambos vehículos involucrados en el procedimiento de paso de corriente. Ponga la transmisión automática en P (estacionamiento) antes de aplicar el freno de estacionamiento. Si usted tiene un vehículo con tracción en las cuatro ruedas, asegúrese de que la caja de transferencia esté en una velocidad de avance, no en N (neutral).

Precaución

Si los accesorios quedan encendidos o se conectan durante el procedimiento de arranque de puenteo, podrían dañarse. Las reparaciones no estarían cubiertas por la garantía del vehículo. Siempre que sea posible, apague o desconecte todos los accesorios en cualquier vehículo al arrancar.

- Apague la ignición de ambos vehículos. Desconecte los accesorios necesarios, conectados a los tomacorrientes de potencia para accesorios. Apague el radio

y todas las luces que no sean necesarias. Esto evitará que surjan chispas y ayudar a proteger ambas baterías y el radio.

- Abra el cofre del otro vehículo y localice en éste la ubicación de las terminales positiva (+) y negativa (-).



Advertencia

Los ventiladores eléctricos pueden empezar a funcionar aun cuando el motor no esté funcionando y pueden causarles lesiones a usted. Mantenga las manos, la ropa y las herramientas alejados de los ventiladores eléctricos que están bajo el cofre.



Advertencia

El uso de un cerillo cerca de una batería puede causar que el gas de la batería explote. Hay personas que se han lastimado por esto, algunas han quedado ciegas. Use una linterna si necesita más luz.

(Continúa)

Advertencia (Continúa)

El líquido de la batería contiene ácido que lo puede quemar. No deje que le caiga encima. Si accidentalmente le cae en los ojos o piel, enjuague el área con agua y consiga atención médica de inmediato.



Advertencia

Los ventiladores y otras partes móviles del motor pueden causarles lesiones graves. Una vez que el motor esté en funcionamiento, mantenga las manos alejadas de las partes móviles.



Advertencia

Siempre revise los cables pasacorriente antes de usar. Los cables pasacorriente con el aislamiento suelto o faltante podría choque o causar daños al vehículo. No use cables pasacorriente que parecen dañados.

- Revise que el aislamiento de los cables de paso de corriente no esté flojo ni tenga partes faltantes.

A continuación encontrará algunos aspectos básicos que usted debe conocer antes de conectar los cables. El polo positivo (+) va a la terminal positiva (+) o a la terminal positiva (+) remota, si el vehículo cuenta con ella. El polo negativo (-) va a una parte metálica del motor, pesada y sin pintar, o a la terminal negativa (-) remota, si el vehículo cuenta con ella.

No conecte el polo positivo (+) al polo negativo (-). Si lo hace, ocurrirá un cortocircuito que dañaría la batería y probablemente también otras partes. Y no conecte el cable negativo (-) a la terminal negativa (-) de la batería descargada, ya que eso puede provocar chispas.

8. Conecte un extremo del cable positivo (+) rojo a la terminal positiva (+) de la batería descargada.
9. No permita que el otro extremo toque ninguna superficie metálica. Conéctelo a la terminal positiva (+) de la batería en buenas condiciones. Use una terminal positiva (+) remota, si el vehículo cuenta con ella.

10. Conecte un extremo del cable negativo (-) negro a la terminal negativa (-) de la batería en buenas condiciones. Use una terminal negativa (-) remota, si el vehículo cuenta con ella.

No permita que el otro extremo toque nada hasta el siguiente paso.

11. Conecte el otro extremo del cable negativo (-) al punto de tierra negativa (-) de la batería descargada.
12. Arranque el vehículo que tiene la batería cargada y deje funcionar el motor por unos momentos.
13. Trate de arrancar el vehículo que tenía la batería descargada. Si no arranca después de varios intentos, probablemente necesite servicio.

Cómo retirar los cables de paso de corriente

Para retirar los cables de puente, invierta los Pasos 8–11 en orden exacto.

Después de arrancar el vehículo deshabilitado y retirar los cables pasacorriente, permita que funcione en marcha en vacío durante varios minutos.

Remolque del vehículo

Transporte de vehículo deshabilitado

Precaución

Transportar de forma incorrecta un vehículo descompuesto puede causar daño al vehículo. Use las correas de llanta adecuadas para asegurar el vehículo a una grúa de plataforma plana. No sujete ni enganche ningún marco, parte inferior de la carrocería o componente de suspensión que no se especifique a continuación. No mueva vehículos con llantas del eje motriz en el suelo. El daño no está cubierto por la garantía del vehículo.

Precaución

El vehículo puede estar equipado con un Freno de estacionamiento eléctrico (EPB) y/o una palanca de cambios electrónica. En caso de una pérdida de energía de la batería de 12 voltios, el EPB no se puede liberar y el

(Continúa)

Precaución (Continúa)

vehículo no se puede cambiar a N (Neutral). Se deben usar patines o carretillas debajo de las llantas que no ruedan para evitar daños mientras carga/descarga el vehículo. Arrastrar el vehículo causará daños no cubiertos por la garantía del vehículo.

Póngase en contacto con un servicio de remolque profesional si debe transportar el vehículo deshabilitado. GM recomienda una grúa de plataforma para transportar un vehículo deshabilitado. Utilice rampas para ayudar a reducir los ángulos de acercamiento, si es necesario.

El vehículo debe estar en N (Neutral) y el freno de estacionamiento eléctrico (EPB) debe estar liberado al cargar el vehículo en una grúa de plataforma.

- Si el vehículo está equipado con modo de autolavado y tiene energía de batería de 12 voltios, consulte "Modo de autolavado" en *Transmisión automática* ⇨ 230 para colocar el vehículo en N (Neutral).

- Si la batería de 12 voltios está descargada y/o el motor no arranca, el vehículo no se moverá. Intente arrancar con cables el vehículo. Consulte *Arranque con cables pasacorriente - Norteamérica* ⇨ 436 y si el arranque con cables tiene éxito, reintente el procedimiento de "Modo de autolavado".
- Si el arranque con cables pasacorriente no tiene éxito, el vehículo no se moverá. Se deben usar patines o carretillas debajo de las llantas que no ruedan para evitar daños al vehículo.

Puntos de acoplamiento delantero

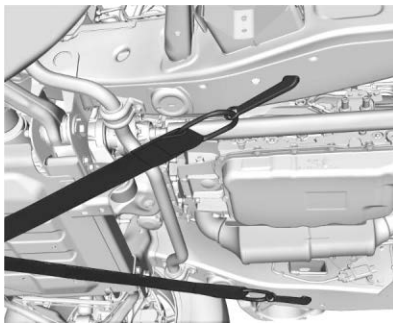

El vehículo está equipado con puntos de conexión específicos que se usarán para jalar el vehículo sobre una grúa de plataforma plana desde una superficie de camino plana. No utilice estos puntos de conexión para jalar el vehículo de nieve, lodo, o arena.

Remolcar vehículo recreativo

Remolque por vehículos recreativos significa remolcar el vehículo detrás de otro vehículo, tal como una casa rodante. Los dos tipos más comunes de arrastre recreativo de vehículos son de arrastre con remolque y arrastre con "dolly". El remolque tipo "dinghy towing" consiste en remolcar el vehículo sin que las cuatro ruedas estén en contacto con el suelo. El arrastre con "dolly" consiste en arrastrar el vehículo con dos ruedas en contacto con el piso y las otras dos sobre un "dolly".

Siga las instrucciones del fabricante para el remolque. Para obtener asesoramiento adicional y recomendaciones de equipo consulte a su distribuidor o a un profesional de remolques.

A continuación, algunos aspectos importantes a considerar antes de iniciar el arrastre recreativo del vehículo:

- Antes de remolcar el vehículo, familiarícese con las leyes locales que apliquen a remolque de vehículos recreativos. Estas leyes pueden variar por región.
- ¿Cuál es la capacidad de arrastre del vehículo que va a realizar el arrastre? Asegúrese de leer las recomendaciones del fabricante del vehículo que realizará el arrastre.
- ¿Qué distancia piensa recorrer? Algunos vehículos tienen restricciones en cuanto a la distancia y el tiempo durante los que pueden arrastrar otro vehículo.
- ¿Piensa usar el equipo de arrastre adecuado? Para obtener asesoramiento adicional y recomendaciones de equipo consulte a su distribuidor o a un profesional de remolques.
- ¿El vehículo está listo para ser arrastrado? Así como prepara el vehículo para un viaje largo, asegúrese de que el vehículo esté preparado para ser arrastrado.

Precaución

El uso de un escudo sobre la parrilla delantera del vehículo podría restringir el flujo de aire y causar daños a la transmisión. Las reparaciones no estarían cubiertas por la garantía del vehículo. Si usa un escudo, utilice uno que se coloque sobre el vehículo de remolque.

Sólo vehículos Serie V

Precaución

El remolque con "dolly" o arrastre en remolque pueden dañar el vehículo. Siempre monte el vehículo en una grúa o remolque de plataforma.

El vehículo no está diseñado para ser remolcado con alguna de sus ruedas en contacto con el suelo. Si su vehículo está inhabilitado y necesita ser remolcado, consulte *Transporte de vehículo deshabilitado* ⇨ 439.

Arrastre en remolque

Vehículos con tracción en dos ruedas

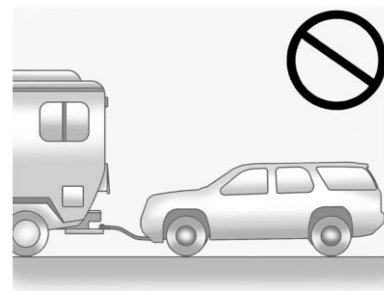

Precaución

Si el vehículo de tracción en dos ruedas es arrastrado con las cuatro ruedas en contacto con el suelo podrían dañarse los componentes del mecanismo de transmisión. Las reparaciones no estarían cubiertas por la garantía del vehículo.

Los vehículos con tracción en dos ruedas no deben remolcarse con las cuatro ruedas en contacto con el suelo.

Vehículos con tracción en las cuatro ruedas

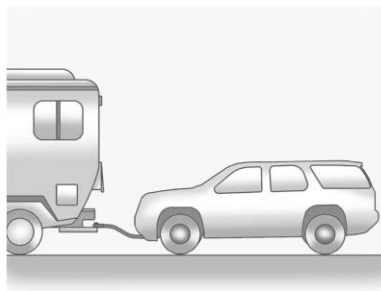

Sólo realice arrastres con remolque en vehículo con tracción en las cuatro ruedas que cuente con caja de transferencia de dos velocidades y que tengan configuración N (neutral) y 4 ↓.

⚠ Advertencia

Cambiar la caja de transferencia de un vehículo con tracción en las cuatro ruedas a N (neutral) puede provocar que el vehículo ruede, aun cuando la transmisión esté en P (estacionamiento). Usted u otras personas pueden sufrir lesiones. Coloque el freno de estacionamiento antes de cambiar la caja de cambios a N (Neutral).

Para el arrastre con remolque:

1. Coloque el vehículo a remolcar detrás del remolque, en dirección hacia adelante en una superficie nivelada.
2. Acople de manera segura el vehículo que va a ser remolcado con el vehículo remolcador.
3. Aplique el freno de estacionamiento y arranque el motor.
4. Cambie la caja de transferencia a N (neutral). Consulte "cambio a N (neutral)" bajo *Doble tracción* ⇨ 236 para conocer el procedimiento adecuado. Compruebe que el vehículo esté en N (neutral) cambiando la transmisión a R (reversa) y luego a D (conducción). El vehículo no debería moverse al realizar el cambio.
5. Cambie la transmisión a P (estacionamiento).

Precaución

No remolcar el vehículo con la transmisión en P (estacionamiento) puede causar daños a la transmisión.

6. Apague el motor.

7. Coloque el vehículo en modo de accesorios presionando el botón de arranque sin pisar el pedal del freno.
8. Libere el freno de estacionamiento sólo cuando esté seguro de que está asegurado para remolcar el vehículo y que no rodará. Antes de continuar al siguiente paso, asegúrese de llevar la llave mecánica con usted. Se necesitará para volver a entrar al vehículo después que se desconecte la energía. Consulte "Acceso de cilindro de bloqueo de llave de puerta del conductor" bajo *Seguros de puertas* ⇨ 15.
9. Desconecte el cable negativo de la batería y asegure la tuerca y perno. Cubra el poste negativo con un material no conductor para evitar el contacto con la terminal negativa.

Precaución

No desconectar el cable negativo de la batería o ponerlo en contacto con las terminales puede causar daños al vehículo.

10. Mueva el volante de dirección para asegurar que la columna de dirección esté desbloqueada.

Precaución

Si se bloquea la columna de dirección, podría dañarse el vehículo.

11. Balancee el vehículo para asegurarse que el freno de estacionamiento no esté puesto y que la caja de transferencia esté en N (neutral).

Precaución

Remolcar el vehículo con el freno de estacionamiento puede dañarlo. Siempre libere el freno de estacionamiento antes de remolcar el vehículo.

Desconexión del vehículo remolcado

Antes de desconectar el vehículo remolcado:

1. Apárquese en una superficie nivelada.
2. Conecte la batería.

3. Presione el pedal del freno.

 **Advertencia**

El vehículo puede rodar cuando se libera el pedal del freno. Aplique y sostenga siempre el pedal del freno cuando ponga el freno de estacionamiento. Asegúrese que el freno de estacionamiento esté completamente activado antes de liberar el pedal del freno.

4. Arranque el motor y cambie la caja de transferencia de N (Neutral) a 2 ↑. Consulte "Cambiar de N (Neutral)" en *Doble tracción* ⇨ 236. Vea a su distribuidor si la caja de transferencia no se puede cambiar de N (Neutral).
5. Compruebe que el vehículo esté en 2 ↑ cambiando la transmisión a R (reversa) y luego a D (conducción). El vehículo debería moverse al realizar el cambio.
6. Cambie la transmisión a P (estacionamiento) y apague el vehículo.
7. Aplique el freno de estacionamiento.
8. Libere el freno de estacionamiento.
9. Desconecte el vehículo del vehículo que lo remolcó.

10. Restablezca cualquier programación perdida.

La temperatura exterior mostrará 0 °C (32 °F) por defecto, pero se restablecerá con el uso normal.

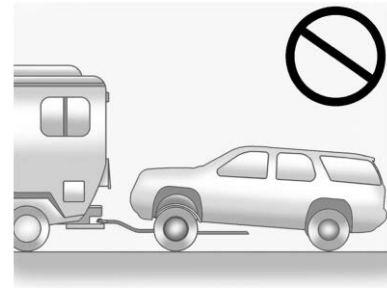
Remolque con "dolly"

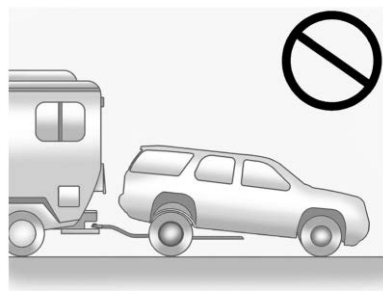

Precaución

No remolque este vehículo con dos ruedas en el suelo, ya que podría ocurrir daño al vehículo. Este daño no estaría cubierto por la garantía del vehículo.

Remolcar en carretilla este vehículo no está permitido con las llantas delanteras o traseras en el suelo para tracción en dos ruedas o tracción en las cuatro ruedas, independientemente de la caja de transferencia.

Cuidado Apariencia

Cuidado exterior

Seguros

Los seguros se lubrican en la fábrica. Use un agente de deshielo solo cuando sea absolutamente necesario y pida que engrasen los seguros después de usarlo. Vea *Líquidos y lubricantes recomendados* ↪ 460.

Lavado del vehículo

Precaución

No use agentes de limpieza a base de petróleo, ácidos, o abrasivos ya que pueden dañar la pintura, metal, o partes de plástico del vehículo. Si ocurre daño al vehículo, no estaría cubierto por la garantía del vehículo. Puede obtener los productos de limpieza aprobados en su concesionario. Siga todas las instrucciones del fabricante en cuanto al uso correcto del producto, las precauciones de seguridad necesarias y la forma adecuada de desechar cualquier producto para el cuidado del vehículo.

Precaución

Evite usar lavadoras de alta presión a menos de 30 cm (12 pulg.) de la superficie del vehículo. El uso de máquinas eléctricas que excedan de 8,274 kPa (1,200 psi) puede dar como resultado daños o desprendimiento de la pintura y calcomanías.

Para conservar el acabado del vehículo, lávelo con frecuencia y lejos de la luz solar directa.

Si usa un autolavado, siga las instrucciones del autolavado. El limpiaparabrisas y el limpiaparabrisas trasero, si está equipado, deben estar apagados. Retire cualquier accesorio que pueda estar dañado o interferir con el equipo del autolavado.

Enjuague bien el vehículo, antes y después de lavarlo, para eliminar por completo los agentes limpiadores. El secado de los agentes de limpieza puede manchar el acabado.

Seque el acabado con una gamuza suave y limpia o con una toalla completamente de algodón, para evitar rayones en la superficie y manchas de agua.

Limpieza de componentes debajo del cofre

Precaución

No lave eléctricamente ninguno de los componentes debajo del cofre que tiene este símbolo .

Esto podría causar daño que no estaría cubierto por la garantía del vehículo.

Los solventes y limpiadores agresivos pueden dañar los componentes debajo del cofre. Se debe evitar el uso de estos químicos.

Se recomienda solamente agua.

Si se utiliza una lavadora a presión, tenga cuidado. Se deben seguir los siguientes criterios:

- La presión de agua se debe mantener debajo de 14,000 KPa (2,000 PSI).
- La temperatura del agua debe ser menor a 80 °C (180 °F).
- Se debe usar una boquilla de rocío con un patrón de rocío de ángulo amplio de 40 grados o más amplio.
- La boquilla se debe mantener a por lo menos 30 cm (1 pie) lejos de todas las superficies.

Cuidados al acabado

Precaución

No aplique ceras o productos para pulir al plástico sin recubrimiento, vinilo, hule, calcomanías, imitación madera, a la pintura plana, o rejillas de malla de metal ya que puede ocurrir daño.

Precaución

La aplicación de compuestos con máquina o el pulido agresivo de un acabado de pintura bicapa pueden dañarlo. Use solamente ceras y pulidores no abrasivos fabricados para el acabado de pintura bicapa del vehículo.

La aplicación de materiales selladores o ceras posventa no se recomienda. Si se dañan las superficies pintadas, consulte a su distribuidor para evaluar y reparar el daño. Los materiales ajenos, como cloruro de calcio y otras sales, agentes para derretir hielo, aceite y alquitrán del camino, savia de los árboles, excremento de aves, sustancias químicas de chimeneas industriales, etc., pueden dañar el

acabado del vehículo si permanecen sobre las superficies pintadas. Lave el vehículo tan pronto como sea posible. De ser necesario para eliminar materiales ajenos, use limpiadores no abrasivos marcados como seguros para superficies pintadas.

Se debería realizar ocasionalmente el encerado o pulido suave manual para retirar residuos del acabado de la pintura. Consulte a su distribuidor para conocer los productos de limpieza aprobados.

Para que el acabado de la pintura se vea como nuevo, mantenga el vehículo dentro de una cochera o a cubierto, siempre que sea posible.

Protección de molduras metálicas brillantes exteriores

Precaución

La falla en limpiar y proteger las molduras de metal brillantes puede resultar en un acabado blanco lechoso o picadura. Este daño no estaría cubierto por la garantía del vehículo.

Las molduras metálicas brillantes del vehículo son de aluminio, cromo o de acero inoxidable. Para prevenir daño siempre siga estas instrucciones de limpieza:

- Asegúrese que la moldura esté fría al tacto antes de aplicar cualquier solución de limpieza.
- Solo use soluciones de limpieza aprobadas para aluminio, cromo o acero inoxidable. Algunos limpiadores son altamente ácidos o contienen sustancias alcalinas y pueden dañar las molduras.
- Siempre diluya un limpiador concentrado de acuerdo con las instrucciones del fabricante.
- No use limpiadores que no estén diseñados para uso automotriz.
- Use una cera no abrasiva en el vehículo después del lavado para proteger y extender el acabado de la moldura.

Limpieza de lámparas/lentes exteriores, emblemas, calcomanías, y franjas

Precaución

No limpiar las luces de manera adecuada podría causar daños a las cubiertas, que no estarían cubiertos por la garantía del vehículo.

Precaución

El uso de cera en rayas de acabado en negro brillante puede aumentar el nivel de brillo y crear un acabado no uniforme. Limpie las rayas de bajo brillo con jabón y agua solamente.

Use solamente agua tibia o fría, un trapo suave y jabón para el lavado de autos para limpiar las lámparas y los cristales de las lámparas y lentes exteriores, emblemas, calcomanías y tiras. Siga las instrucciones de "Lavado del vehículo" anteriormente en esta sección.

Las cubiertas de las luces están hechas de plástico, y algunas tienen cubierta de protección UV. No las limpie cuando estén secas.

No utilice ninguno de los siguientes en las cubiertas de las luces:

- Agentes abrasivos o cáusticos.
- Líquidos lavadores y otros agentes limpiadores en concentraciones más altas que las sugeridas por el fabricante.
- Solventes, alcoholes, combustibles u otros limpiadores agresivos.
- Rascadores de hielo u otros artículos duros.
- Cubiertas decorativas posventa o cubiertas que no estén incluidas con el vehículo, mientras las luces estén encendidas, debido al exceso de calor que se genera.

Admisión de aire

Elimine los desechos de la admisión de aire, entre el cofre y el parabrisas, cuando lave el vehículo.

Sistema de obturador



Este vehículo puede tener un sistema de obturador que cierra automáticamente la abertura de enfriamiento frontal. El vehículo puede contar con un sistema de obturador diseñado para ayudar a mejorar la economía de combustible. Mantenga el sistema de obturador libre de desechos, nieve, y hielo. Si la luz revisar el motor está activada, verifique si el sistema de obturador está libre de desechos, nieve o hielo.

Hojas del limpia y lavaparabrisas

Limpie el exterior del parabrisas con limpiador de cristales.

Limpie las plumas de hule con un trapo que no suelte pelusa o una toalla de papel mojada con líquido de lavado del parabrisas o un detergente suave. Lave el parabrisas perfectamente al limpiar las hojas de los limpiaparabrisas. Los insectos, la suciedad del camino, la savia y la acumulación de tratamientos de lavado o cera del vehículo pueden provocar rayas de los limpiaparabrisas.

Las condiciones extremas de polvo, arena, sal, calor, sol, nieve y hielo pueden causar daños. Reemplace las hojas de los limpiaparabrisas si están gastadas o dañadas.

Tiras para intemperie

Aplique lubricante de cinta para intemperie una vez al año para ayudar que las cintas para intemperie duren más, sellen mejor, y no se adhieran o rechinen. Los climas calientes y secos pueden requerir una aplicación más frecuente.

Use una tela limpia para retirar cualquier marca negra causada por las cintas para intemperie.

Llantas

Precaución

El uso de productos con base de petróleo para abrillantar las llantas del vehículo puede dañar el acabado de la pintura y/o las llantas. Al aplicar abrillantador a las llantas, limpie siempre cualquier resto sobrante que haya caído sobre las superficies pintadas del vehículo.

Para limpiar las llantas use un cepillo duro y limpiador para llantas.

Ruedas y moldura de rueda

Precaución

Las ruedas y otras molduras de rueda cromadas pueden dañarse si el vehículo no se lava después de conducir por caminos que hayan sido rociados con cloruro de magnesio o cloruro de calcio. Estos se emplean en el tratamiento de diversas condiciones de los caminos, como polvo

(Continúa)

Precaución (Continúa)

y hielo. Lave siempre las partes cromadas con agua y jabón después de la exposición a estos compuestos.

Precaución

Para evitar daño de superficie en las ruedas y moldura de rueda, no use jabones fuertes, pulidores abrasivos, limpiadores o cepillos. Sólo utilice los limpiadores aprobados por GM. No conduzca el vehículo a través de un autolavado automático que use cepillos de limpieza de llanta/rueda de carburo de silicona. Podría causar daños cuya reparación no está cubierta por la garantía del vehículo.

Utilice un trapo limpio y suave con jabón suave y agua para limpiar las llantas. Después de enjuagar perfectamente con agua limpia, seque con una toalla suave y limpia. Una vez que seque, encere conforme lo desee.

Sistema de frenos

Inspeccione visualmente las líneas de freno y mangueras para el buen enganche, la unión, fugas, grietas, rozaduras, etc Inspeccione las pastillas de freno de disco para desgaste y el estado de la superficie de rotores. Inspeccione las pistas del freno de tambor/desgaste de balatas o grietas. Inspeccione todas las demás partes del freno.

Componentes de la dirección, suspensión y chasis

Inspeccione visualmente los componentes de la dirección, suspensión y chasis en busca de daños o partes sueltas o faltantes, o señales de desgaste al menos una vez al año.

Revise la dirección asistida respecto a sujeción adecuada, conexiones, adhesión, fundas de barra separadora cortadas/perforadas que podrían permitir la entrada de agua, grietas, roce, etc.

Compruebe constantemente las botas de unión y los sellos de los ejes en busca de fugas.

Las rótulas del brazo de control y extremo de la barra separadora exterior están libres de mantenimiento.

Lubricación de los componentes de la carrocería

Lubrique todos los cilindros de bloqueo de llave, bisagras de cofre, bisagras de compuerta levadiza, bisagra de puerta de combustible de acero y bisagras de estribo eléctrico, a menos que los componentes sean de plástico. Aplicar grasa de silicón sobre las cintas para intemperie con una tela limpia hará que duren más, sellen mejor, y eliminen la adhesión o rechinos.

Mantenimiento de la carrocería**Precaución**

Evite lavar a presión el marco del vehículo. Usar lavadoras a alta presión puede resultar en eliminación de la protección de corrosión y posible daño al vehículo.

Por lo menos dos veces al año, en primavera y otoño, use agua simple para lavar cualquier material corrosivo de la carrocería inferior. Tenga cuidado de limpiar cuidadosamente cualquier área donde pueda acumularse el lodo u otros desechos. Si está equipado con

estribos eléctricos, extiéndalos y use lavado de alta presión para limpiar todas las uniones y espacios.

No lave a presión directamente la caja de transferencia y/o los sellos de salida del eje delantero/trasero. El agua a alta presión puede retirar los sellos y contaminar el fluido. El fluido contaminado disminuirá la vida de la caja de transferencia y/o los ejes y se debe reemplazar.

Daño lámina metálica

Si el vehículo se daña y requiere reparación o el reemplazo de láminas metálicas, asegúrese de que el taller de hojalatería aplique material anticorrosión a las partes reparadas o reemplazadas, para restaurar la protección contra la corrosión.

Las partes de reemplazo del fabricante original brindarán protección contra la corrosión, al mismo tiempo que se conserva la garantía del vehículo.

Daño acabado

Repare con prontitud las rayaduras y peladuras de pintura menores con los materiales de retoque disponibles en su distribuidor para evitar la corrosión. Los daños del acabado

que cubren áreas grandes pueden corregirse en el taller de hojalatería y pintura de su distribuidor.

Manchado pintura química

Los contaminantes del aire pueden caer sobre el vehículo y dañar las superficies pintadas, causando decoloraciones en forma de anillo, manchas y pequeños puntos oscuros irregulares en la superficie pintada. Vea "Cuidado de acabado" previamente en esta sección.

Cuidado interior

Para evitar abrasiones por partículas de polvo, limpie el interior del vehículo regularmente. Antes de usar los limpiadores, lea y siga todas las instrucciones de seguridad indicadas en la etiqueta. Mientras limpia el interior, abra las puertas y ventanas para tener ventilación adecuada. Los periódicos o vestimenta oscura puede transferir color al interior del vehículo.

Precaución

Retire inmediatamente los limpiadores, lociones para las manos, protector solar y repelente de insectos de todas las superficies interiores o se pueden producir daños permanentes.

Precaución

Utilice limpiadores diseñados específicamente para las superficies a limpiar, para evitar daños permanentes al vehículo. Aplique todos los limpiadores directamente a un paño limpiador. No rocíe limpiadores en ningún interruptor o control.

Cuando use limpiadores de jabón líquido, siga las instrucciones del limpiador específico o la solución de jabón para conocer las instrucciones de dilución.

Precaución

Para prevenir el daño:

(Continúa)

Precaución (Continúa)

- Nunca utilice navajas ni ningún otro objeto afilado para eliminar la suciedad de ninguna superficie interior.
- Nunca utilice cepillos con cerdas duras.
- Nunca frote las superficies de manera agresiva o con demasiada presión.
- No humedezca ningún componente eléctrico expuesto.
- No utilice detergentes de lavandería o lavaplatos con desengrasantes. No use soluciones que contengan jabones fuertes o cáusticos.
- Al limpiar la tapicería, no la empepe.
- No utilice solventes o limpiadores que contengan solventes.
- No use toallas desinfectantes que tengan esencias o contengan cloro. No use toallas o limpiadores que muestren una transferencia de color a la toalla o que cambien la apariencia de la superficie interior cuando se usan.

(Continúa)

Precaución (Continúa)

- No use desinfectantes para manos con esencia o de tipo gel. Si el desinfectante de manos entra en contacto con las superficies interiores del vehículo, séquelo inmediatamente y límpielo con un paño suave humedecido con una solución de agua y jabón suave.

Ventana interior

Para limpiarlo, utilice una tela de microfibra con agua. Limpie los rastros de agua con un trapo seco. Si es necesario, use un limpiador de ventanas comercial después de limpiar únicamente con agua.

Precaución

Para prevenir rayones, nunca use limpiadores abrasivos sobre el cristal del automóvil. Los limpiadores abrasivos o la limpieza agresiva pueden dañar el desempañador de la ventana trasera.

Limpier el parabrisas con agua durante los primeros tres o seis meses de posesión reducirá la tendencia al empañamiento.

Cubiertas de las bocinas

Limpie suavemente con aspiradora las cubiertas de las bocinas, de manera que las bocinas no se dañen. Limpie las manchas con agua y un jabón suave.

Molduras recubiertas

Se deben limpiar las molduras recubiertas.

- Cuando estén ligeramente manchadas, límpielas con una esponja o un trapo suave, que no suelte pelusa mojados con agua.
- Cuando estén muy manchadas, use agua jabonosa tibia.

Vinilo/Hule

Si está equipado con tapetes de vinilo y hule, use un paño suave y/o un cepillo humedecido con agua para eliminar el polvo y la suciedad suelta. Para una limpieza más profunda, use una solución de jabón suave y agua.

**Advertencia**

No use limpiadores que contengan silicona, productos a base de cera o limpiadores que aumenten el brillo en pisos y tapetes

(Continúa)

Advertencia (Continúa)

de vinilo/hule. Estos limpiadores pueden cambiar permanentemente la apariencia y el tacto del vinilo/hule y pueden hacer que el piso sea resbaladizo. Su pie podría resbalar mientras opera el vehículo, y podría perder el control y provocar un choque. Usted u otras personas pueden sufrir lesiones.

Tela/Alfombra/Ante

Inicie aspirando la superficie, utilizando un accesorio con cepillo suave. Si utiliza un accesorio de cepillo de aspirar giratorio, utilícelo sólo en los tapetes del piso. Antes de limpiar, retire suavemente tanta suciedad como sea posible:

- Seque los líquidos presionándolos con una toalla de papel. Continúe presionando hasta que no pueda quitarse más líquido.
- Para manchas sólidas, quite la mayor cantidad de residuos posible antes de aspirar.

Para limpiar:

1. Empape un trapo limpio, que no suelte pelusa con agua corriente. Se recomienda un trapo de microfibra para evitar la transferencia de pelusas a la tela o la alfombra.
2. Retire el exceso de humedad exprimiendo el trapo hasta que ya no caigan gotas.
3. Empiece en el borde exterior de la mancha y suavemente frote hacia el centro. Doble la tela de limpieza a un área limpia con frecuencia para prevenir forzar la suciedad hacia adentro de la tela.
4. Continúe frotando con cuidado el área manchada hasta que ya no se transfiera la mancha al trapo.
5. Si no se retira por completo la suciedad, use una solución de jabón suave seguida únicamente por agua simple.

Si no se puede quitar la mancha completamente, podría ser necesario usar un quitamanchas o limpiador comercial. Antes de usar un limpiador de tapicería o un eliminador de manchas disponible comercialmente, pruébelo en una pequeña

área oculta para verificar la estabilidad del color. Si se forma un anillo, limpie toda la tela o tapete.

Después de limpiar, use una toalla de papel para secar el exceso de humedad.

Limpieza de superficies de alto brillo y de las pantallas de radio y de información del vehículo

Use una tela de microfibra en superficies de alto brillo o en las pantallas del vehículo. Primero, use un cepillo de cerdas suaves para retirar la suciedad que pueda rayar la superficie. Después limpie suavemente con una tela de microfibra. Nunca utilice limpiadores de ventanas o solventes. Periódicamente lave a mano el paño de microfibra por separado, utilizando un jabón suave. No utilice cloro ni suavizante de telas. Lave a fondo y seque con aire antes del siguiente uso.

Precaución

No sujete un dispositivo con ventosa al desplegado. Esto podría causar daño que no estaría cubierto por la garantía del vehículo.

Tablero de instrumentos, piel, vinilo, otras superficies de plástico, superficies pintadas de bajo brillo, y superficies de madera natural de poro abierto

Precaución

Empapar o satura la piel, en especial piel perforada, así como otras superficies interiores, puede causar un daño permanente. Limpie el exceso de humedad de estas superficies después de limpiar y permita que sequen por sí solas. Nunca utilice calor, vapor, o removedores de manchas. No use líquidos que contengan alcohol o solventes en los asientos de piel. No use limpiadores que contengan silicón o productos a base de cera. Los limpiadores que contienen estos solventes pueden cambiar permanentemente la apariencia y sensación de la piel o molduras suaves y no se recomiendan.

Precaución

El uso de desodorantes de aire puede causar daño permanente a las superficies de plástico y pintadas. Si un desodorante de aire entra en contacto con la superficie de plástico o pintada en el vehículo, séquelo de inmediato y limpie con una tela suave humedecida con una solución de jabón suave. El daño causado por desodorantes de aire no estará cubierto por la garantía del vehículo.

Use aire comprimido o una aspiradora para retirar el polvo debajo de la tapa del Controlador multifunción (MFC), si está equipado.

Utilice un cepillo de cerdas suaves para quitar el polvo de las perillas y hendiduras del tablero de instrumentos. Utilice un trapo de microfibra suave mojado con agua para quitar el polvo y soltar la mugre. Para una limpieza más profunda, utilice un trapo de microfibra suave humedecido con una solución de jabón suave y agua.

No utilice limpiadores que aumenten el brillo, especialmente en el tablero de instrumentos. El brillo reflejado podría reducir la visibilidad a través del parabrisas bajo ciertas condiciones.

Cubierta de carga y red de comodidad

Si está equipado, lave con agua tibia y un detergente suave. No use blanqueadores con cloro. Enjuague con agua fría, y luego seque por completo.

Cuidado de los cinturones de seguridad

Mantenga los cinturones limpios y secos.



Advertencia

No blanquee ni tiña el tejido del cinturón de seguridad. Eso puede debilitar el tejido severamente. En una colisión pueden no ser capaces de proporcionar la protección adecuada. Limpie y enjuague el tejido del cinturón de seguridad solamente con jabón suave y agua templada. Permita que el tejido se seque.

Tapetes

Advertencia

Si un tapete es de tamaño incorrecto o no es instalado adecuadamente, puede interferir con los pedales. La interferencia con los pedales puede provocar aceleración no intencional y/o distancias de frenado mayores que pueden provocar choques y lesiones. Asegúrese que el tapete no interfiera con los pedales.

Siga estas siguientes directrices para el uso adecuado de los tapetes:

- Los tapetes incluidos como equipo original están diseñados para su vehículo. Si los tapetes requieren reemplazo, se recomienda la compra de tapetes certificados por GM. Los tapetes ajenos a GM pudieran no encajar apropiadamente y pudieran interferir con los pedales. Siempre verifique que los tapetes no interfieran con los pedales.
- No utilice un tapete para el piso si el vehículo no cuenta con un sujetador de tapete del lado del conductor.

- Use los tapetes con el lado correcto hacia arriba. No los voltee.
- No coloque nada sobre el tapete del lado del conductor.
- Utilice solo un tapete en el lado del conductor.
- No coloque un tapete sobre otro.

Cómo quitar y colocar los tapetes

Tire hacia arriba de la parte trasera del tapete para desacoplar cada uno de los retenes y retire el tapete.



Vuelva a colocarlo alineando las aberturas del retén del tapete sobre los retenes y presione el tapete para que entre en su sitio.

Asegúrese de que el tapete quede fijo en su sitio.

Asegúrese de que el tapete no interfiera con los pedales.

Limpieza de tapetes de hule (tapetes y revestimientos para todo clima)

Consulte "Vinilo/Hule" bajo *Cuidado interior* ⇨ 449 respecto a información de limpieza importante.

Servicio y mantenimiento

Información general

Información general454

Programa de mantenimiento

Programa de mantenimiento455

Inspección de vehículo de múltiples puntos (MPVI)

Inspección de vehículo de múltiples puntos (MPVI)458

Servicios para aplicaciones especiales

Servicios para aplicaciones especiales459

Líquidos, lubricantes

y partes recomendadas

Líquidos y lubricantes recomendados460

Información general

Su vehículo representa una inversión importante. Esta sección describe el mantenimiento requerido para el vehículo.

Siga esta programación para ayudar a proteger su vehículo contra gastos de mantenimiento mayores debidos a la negligencia o mantenimiento inadecuado. También podría ayudar a mantener el valor del vehículo al venderlo. Es responsabilidad del propietario realizar todos los servicios de mantenimiento.

Su distribuidor cuenta con técnicos especializados que pueden realizar el mantenimiento adecuado utilizando partes genuinas de repuesto. También cuenta con herramientas y equipos actualizados para obtener diagnósticos rápidos y precisos. Muchos distribuidores incluso cuentan con horario extendido los sábados, transporte de cortesía y programación de citas en línea para ayudarle con sus necesidades de servicio.

Su distribuidor reconoce la importancia de brindarle servicios de mantenimiento y reparaciones a un precio competitivo. Con técnicos especializados, el distribuidor es a quien debe acudir para mantenimiento de

rutina como cambios de aceite y rotaciones de llantas, así como artículos de mantenimiento adicionales como llantas, frenos, baterías y plumas limpiaparabrisas.

Precaución

Los daños causados por mantenimiento inadecuado podrían conllevar reparaciones costosas, que podrían no estar cubiertas por la garantía del vehículo. Los intervalos de mantenimiento, verificaciones, inspecciones, niveles de fluidos y lubricantes son importantes para mantener este vehículo en buenas condiciones de operación.

No realice lavados químicos no aprobados por GM en el vehículo. El uso de lavados, solventes, limpiadores, o lubricantes que no estén aprobados por GM podría dañar el vehículo, y requerir reparaciones costosas que no están cubiertas por la garantía del vehículo.

La rotación de llantas y los servicios requeridos son responsabilidad del propietario del vehículo. Se recomienda llevar su vehículo al distribuidor para que se realicen estos servicios cada 12,000 km/7,500 millas. El

mantenimiento adecuado del vehículo ayuda a mantener el vehículo en buenas condiciones de operación, mejora la economía de combustible y reduce las emisiones.

Debido a las diversas formas en que la gente usa los vehículos, las necesidades de mantenimiento también varían. Podría requerir revisiones y servicios más a menudo. Los servicios adicionales requeridos - normales son para vehículos que:

- Llevan pasajeros y carga dentro de los límites recomendados en la etiqueta de Información de Llantas y Carga. Consulte *Límites de carga del vehículo* ⇨ 217.
- Se conducen sobre superficies de caminos razonables, dentro de los límites legales de manejo.
- Usan el combustible recomendado. Consulte *Combustible recomendado* ⇨ 321.

Consulte la información en Servicios requeridos adicionales de programa de mantenimiento - Servicio normal.

Los servicios adicionales requeridos - severos son para vehículos que:

- Se conducen principalmente en tráfico pesado o climas cálidos.

- Se manejan normalmente sobre terrenos empinados o montañosos.
- Jalan un remolque con frecuencia.
- Se usan para manejo de alta velocidad o competitivo.
- Se usan como vehículos de taxi, policía o servicio de entregas.

Consulte la información en Servicios requeridos adicionales de programa de mantenimiento - Servicio severo.



Advertencia

El realizar trabajos de mantenimiento puede ser peligroso y causar lesiones graves. Sólo realice el trabajo de mantenimiento si cuenta con la información, herramientas y equipos adecuados. Si no cuenta con ellos, acuda con su distribuidor o concesionario para que un técnico capacitado haga el trabajo. Consulte *Realizar su propio servicio* ⇨ 362.

Programa de mantenimiento

Rotación de llantas y servicios requeridos cada 12 000 km (7,500 mi) o Cada 12 meses, lo que ocurra primero

Las llantas se rotan para lograr un desgaste más uniforme para todas las llantas. La primera rotación es la más importante.

En cualquier momento que se observe desgaste inusual, rote las llantas lo antes posible, revise la presión de inflado adecuada de la llanta o revise respecto a llantas o ruedas dañadas. Si continúa el desgaste inusual después de la rotación, revise la alineación de la rueda. Consulte *Cuándo se deben reemplazar las llantas* ⇨ 415 y *Reemplazo de rueda* ⇨ 420.

- Realice una inspección de vehículo de múltiples puntos. Consulte *Inspección de vehículo de múltiples puntos (MPVI)* ⇨ 458.
- Lubrique los componentes de la carrocería. Consulte *Cuidado exterior* ⇨ 444.

Uso de marcha en vacío extendida

Cuando el vehículo se utiliza de una manera que requiera un tiempo de marcha en vacío prolongado, una hora de uso se considerará

igual que 53 km (33 millas). Consulte *Centro de información del conductor (DIC)* ⇨ 138 para el horómetro.

Servicios requeridos

Cada 12,000 km (7,500 millas)

- Cambie el aceite y el filtro, y reinicie el sistema de vida útil del aceite. O cuando se muestra el mensaje CAMBIAR PRONTO EL ACEITE DE MOTOR, cambie el aceite y el filtro del motor dentro de los siguientes 1,000 km/600 millas. Cuando se conduce bajo las mejores condiciones, el sistema de duración del aceite del motor puede no indicar que el vehículo requiera servicio hasta por un año. El aceite del motor y el filtro deben cambiarse al menos una vez al año, y el sistema de duración del aceite deberá reiniciarse. Un técnico calificado en su distribuidor puede realizar este trabajo. Si el sistema de duración del aceite del motor se reinicia accidentalmente, dé servicio al vehículo durante los próximos 5,000 km/3,000 millas a partir del último servicio. Reinicie el sistema de duración del aceite siempre que se cambie el aceite. Consulte *Sistema de duración del aceite del motor* ⇨ 370.

Cada 24,000 km (15,000 millas)

- Reemplace el filtro de aire o cuando se muestre el mensaje REEMPLAZAR EN SIGUIENTE CAMBIO DE ACEITE, se debe reemplazar el filtro de aire del motor en el siguiente cambio de aceite del motor. Cuando se muestre el mensaje REEMPLAZAR FILTRO DE AIRE DEL MOTOR PRONTO, se debe reemplazar el filtro de aire del motor tan pronto como sea posible. Restablezca el sistema de duración del filtro de aire del motor después que se reemplace el filtro de aire del motor. Consulte *Sistema de vida de filtro de aire del motor* ⇨ 371.

Cada 36,000 km (22,500 millas)

- Reemplace el filtro de aire del compartimiento del pasajero. O cada 24 meses, lo que suceda primero. Se puede necesitar un reemplazo más frecuente del filtro de aire del compartimiento de pasajeros si se conduce en áreas con tráfico pesado, calidad de aire deficiente, altos niveles de polvo, u otros alérgenos ambientales. El reemplazo del filtro de aire del compartimiento de pasajeros también se puede necesitar si hay flujo de aire reducido, empañamiento de ventanas, u olores. Su distribuidor GM puede ayudar a determinar cuándo reemplazar el filtro.

Cada 72,000 km (45,000 millas)

- Cambie el fluido y filtro de la transmisión automática.

Cada 80,500 km (50,000 millas)

- Cambio de líquido de la caja de transferencia (sólo Serie V). No lave a presión directamente la caja de transferencia y/o los sellos de salida del eje delantero/trasero. El agua a alta presión puede traspasar los sellos y contaminar el líquido de la caja de transferencia. El líquido contaminado reducirá la vida de la caja de transferencia y/o de los ejes y debe cambiarse. Si se conduce bajo condiciones severas, cambie el líquido de la caja de transferencia cada 40 000 km (25,000 mi).

Cada 96,000 km (60,000 millas)

- Reemplace las bujías. Revise los cables y/o fundas de la bujía. Motor 6.2L LT4 Súpercargado.

Cada 156,000 km (97,500 millas)

- Reemplace las bujías. Revise los cables y/o fundas de la bujía. Motor 6.2L L87.
- Cambie el Líquido de la caja de transferencia, si está equipado con 4WD (excepto Serie V). No lave a presión directamente la caja de transferencia y/o los sellos de salida del eje delantero/trasero. El agua a alta presión puede

traspasar los sellos y contaminar el líquido de la caja de transferencia. El líquido contaminado reducirá la vida de la caja de transferencia y/o de los ejes y debe cambiarse. Si se conduce bajo condiciones severas, cambie el líquido de la caja de transferencia cada 72 000 km (45,000 mi).

Cada 161,000 km (100,000 millas)

- Reemplace el cofre y/o los puntales neumáticos de soporte de elevación de la carrocería. O cada 10 años, lo que suceda primero. Consulte *Puntal(es) neumáticos* ⇨ 385.

Cada 240,000 km (150,000 millas)

- Drene y llene el sistema de enfriamiento del motor. O cada seis años, lo que suceda primero. Consulte *Sistema de enfriamiento* ⇨ 373.

Revisiones y servicios del propietario**Cada cinco años**

- Reemplace el líquido de frenos.

Cada siete años

- Reemplace el desecante de aire acondicionado cada siete años. El sistema de aire acondicionado requiere mantenimiento cada siete años. Este servicio requiere el reemplazo del desecante para ayudar con la longevidad y la operación eficiente del sistema de aire acondicionado. Este servicio puede ser complejo. Visite a su distribuidor.

Condiciones severas que requieren mantenimiento más frecuente*

- Vehículos de servicio público, militares, o de uso comercial incluyendo los siguientes:
 - Ambulancias, patrullas de policía, y vehículos de rescate de emergencia.
 - Vehículos civiles como camionetas de carga de uso ligero, SUVs, y automóviles de pasajeros que se utilizan en aplicaciones militares.
 - Vehículos de recuperación como grúas de remolque y portadores de vehículo de cama plana

o cualquier vehículo que se utiliza de manera consistente para arrastrar remolques u otras cargas.

- Vehículos de uso comercial intenso como vehículos de entrega de paquetería, patrullas de seguridad privada, o cualquier vehículo que opera por 24 horas.
- Cualquier vehículo que se opera de manera consistente en un ambiente alto en arena o polvo como los que se utilizan en tuberías u aplicaciones similares.
- Vehículos que se utilizan regularmente para viajes cortos de 6 km (4 millas) o menos.

El indicador de vida de aceite le mostrará cuándo cambiar el aceite y el filtro. En condiciones severas, el indicador podría encenderse antes de 12,000 km (7,500 mi).

* Nota al calce: Bajo las condiciones extremas de conducción indicadas anteriormente, puede ser necesario reemplazar sus bujías en intervalos más frecuentes. Para asistencia adicional para determinar los intervalos de

mantenimiento de servicio más adecuados para su vehículo, contacte a su distribuidor GM autorizado.

El servicio extremo es para vehículos que principalmente se conducen fuera del camino en tracción en las cuatro ruedas o utilizados en agricultura, minería, servicio forestal, o acarreo de nieve.

Inspección de vehículo de múltiples puntos (MPVI)

Una inspección de vehículo de múltiples puntos (MPVI) realizada por un técnico capacitado es una evaluación de mantenimiento de su vehículo. El beneficio de la MPVI es identificar los elementos del servicio que requieren atención inmediata y aquellos que pueden requerir atención en el futuro.

El técnico realizará las siguientes verificaciones en su vehículo. Puede obtener una copia de la lista de verificación MPVI correspondiente en el sitio web del Servicio Certificado de GM de su país. Para obtener una lista completa de verificaciones, inspecciones y servicios, consulte a su distribuidor.

Es posible que algunos elementos no se apliquen a su vehículo y/o región.

Diagnósticos

- OnStar activo, si está equipado
- Historial de servicio/revisión de llamados a revisión

Aceite y filtro de motor

- Aceite del motor
- Monitor de vida del aceite
 - Reinicie el monitor de vida del aceite.

Luces exteriores

- Inspección visual

Parabrisas y limpiadores

- Inspección visual

Batería 12 Voltios

- Inspección visual de la batería
- Resultados de prueba de batería
- Cables y conexiones de batería

Sistemas, fluidos, e inspección de fugas visibles

- Aceite del motor

- Transmisión
- Eje de impulso
- Caja de transferencia
- Sistema de enfriamiento del motor
- Dirección asistida, si está equipado
- Sistema de combustible
- Líquido de lavado del parabrisas

Inspección de llantas

- Presión de llantas, profundidad de dibujo, y desgaste
- Rotación, si es aplicable
- Verificación de alineación, opcional
- Restablecimiento de monitor de presión de llantas
- Compruebe la fecha de caducidad del sellador de llantas, si aplica
- Verificación de llanta de repuesto, si está equipado

Frenos

- Verificación de sistema de frenos

Inspecciones visibles y funcionales

- Componentes de cinturón de seguridad
- Sistema de escape
- Pedal del acelerador
- Filtro de aire de compartimiento de pasajeros, si está equipado
- Filtro de aceite del motor
- Mangueras
- Bandas
- Amortiguadores y suspensión
- Componentes de dirección
- Fundas de eje o eje de impulso y juntas en U
- Puntales de elevación de compartimiento, si está equipado
- Tapetes asegurados, sin interferencia con pedales
- Claxon
- Bloqueo de ignición, si está equipado
- Interruptor de motor de arranque
- Sistema de control de evaporaciones

Lubricar

- Componentes de chasis

Servicios para aplicaciones especiales

- Sólo vehículos de uso comercial severo: Lubrique los componentes del chasis en cada cambio de aceite.
- Pida que se realice el servicio de lavado debajo de la carrocería. Vea "Mantenimiento de la carrocería" en *Cuidado exterior* ⇨ 444.

Líquidos, lubricantes y partes recomendadas

Líquidos y lubricantes recomendados

Los fluidos y lubricantes identificados a continuación por nombre, o especificación, incluyendo fluidos o lubricante no indicados aquí, se pueden obtener a partir de su distribuidor.

Uso	Líquido/lubricante
Transmisión automática	Fluido de transmisión automática DEXRON ULV.
Lubricación de chasis	Lubricante que cumpla los requerimientos de NLGI #2, Categoría LB o GC-LB.
Refrigerante del motor	Mezclar 50/50 de agua potable limpia y refrigerante DEX-COOL. Consulte <i>Sistema de enfriamiento</i> ⇨ 373.
Aceite de motor	Aceite de motor que cumpla la especificación dexos1 del grado de viscosidad SAE adecuado. Se recomienda ACDelco dexos1 totalmente sintético. Consulte <i>Aceite del motor</i> ⇨ 367.
Eje delantero (Sólo 4WD) y eje trasero.	Visite a su distribuidor.
Sistema de frenos hidráulico	Líquido de frenos hidráulicos DOT 4.
Cilindros de bloqueo de llave, bisagras de cofre, pasadores de bisagra de puerta de carrocería, escalones auxiliares eléctricos, bisagra de puerta trasera, y bisagra de puerta de combustible.	Lubricante multipropósito, Superlube. Visite a su distribuidor.
Caja de transferencia (Sólo 4WD)	Visite a su distribuidor.

Uso	Líquido/lubricante
Acondicionamiento de cinta para intemperie	Lubricante de cinta para intemperie. Visite a su distribuidor.
Líquido lavaparabrisas	Fluido del lavaparabrisas automotriz que cumpla con los requerimientos regionales de protección contra congelación.

Datos técnicos

Identificación del Vehículo

Número de identificación del vehículo (NIV)	462
Identificación de partes de servicio	462

Datos del vehículo

Capacidades/especificaciones	463
Ruta banda del motor	465

Identificación del Vehículo

Número de identificación del vehículo (NIV)



El identificador legal se encuentra en la esquina delantera del tablero de instrumentos, en el lado del conductor del vehículo. Se puede ver a través del parabrisas desde fuera del vehículo. El Número de identificación del vehículo (NIV) también aparece en el Certificado del Vehículo y en las etiquetas de Partes de Servicio y certificado del título y registro.

Identificación Motor

El octavo carácter en el NIV corresponde al código del motor. El código identifica el motor del vehículo, sus especificaciones y partes de repuesto. Consulte "Especificaciones del motor" bajo *Capacidades/especificaciones* ⇨ 463 para el código del motor del vehículo.

Identificación de partes de servicio

La etiqueta de certificación está destinada para proveer la información de servicio del vehículo para el técnico de servicio.

Puede haber un código de barras grande en la etiqueta de certificación en el pilar central que el técnico de servicio puede escanear para la siguiente información:

- Número de identificación del vehículo (NIV)
- Designación del modelo
- Información de la Pintura
- Opciones de producción

Si no hay un código de barras grande en esta etiqueta, se puede encontrar esta misma información en la etiqueta dentro de la guantera.

Datos del vehículo

Capacidades/especificaciones

Las siguientes capacidades aproximadas se dan en unidades métricas y sus conversiones en unidades inglesas. Vea *Líquidos y lubricantes recomendados* ⇨ 460.

Aplicación	Capacidades	
	Unidades métricas	Sistema inglés
Refrigerante del aire acondicionado	Para conocer el tipo y la cantidad de carga del refrigerante del sistema de aire acondicionado, consulte la etiqueta del refrigerante ubicada bajo el cofre. Consulte a su distribuidor para más información.	
Sistema de enfriamiento*		
6.2L (L87)	14.3 L	15.1 qt
Sistema de enfriamiento de motor 6.2L (Motor súper cargado LT4)	14.6 L	15.4 qt
Sistema de refrigerante de baja temperatura 6.2L (Motor súper cargado LT4)	5.3 L	5.6 qt
Aceite del motor con filtro	7.6 L	8.0 qt
Tanque de combustible		
Base de llanta corta	90.8 L	24.0 gal
Base de llanta larga	106.0 L	28.0 gal

Aplicación	Capacidades	
	Unidades métricas	Sistema inglés
Líquido de la caja de transferencia	1.5 L	1.6 qt
Par de la tuerca de la rueda	190 N•m	140 lbs pie
Todas las capacidades son aproximadas. Al agregar, cerciórese de llenar al nivel aproximado, conforme a las recomendaciones de este manual. Vuelva a verificar el nivel del fluido después de llenar.		
*Los valores de capacidad del sistema de enfriamiento del motor están basados en el sistema de enfriamiento completo y sus componentes.		

Especificaciones del motor

Motor	Código NIV	Calibración de la bujía
Motor 6.2L V8 (L87)	L	0.95–1.10 mm (0.037–0.043 pulg)
Motor súper cargado 6.2L V8 (LT4)	9	0.725–0.875 mm (0.028–0.034 pulg)
Los claros de bujía son preajustados por el fabricante. No se recomienda ajustar los claros de bujía y esto puede dañar la bujía.		

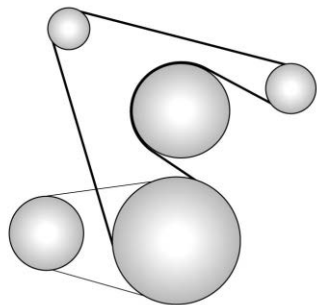
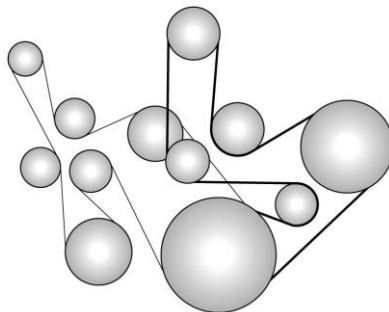
Ruta banda del motor**Motor 6.2L (L87)****Motor súper cargado 6.2L (LT4)**

Información al cliente

Información al cliente

Procedimiento de Satisfacción al Cliente	466
Oficinas de atención al cliente	467
Cuenta y soporte al cliente en línea	467
Asistencia en el Camino	468
Norma de Radiofrecuencia	470

Elaboración de informes sobre defectos de seguridad

Cómo informar defectos de seguridad a General Motors	471
--	-----

Grabación de datos y privacidad del vehículo

Grabación de datos y privacidad del vehículo	471
Cyberseguridad	471
Grabadoras de datos eventos	472
OnStar	472
Sistema de Infoentretenimiento	473

Procedimiento de Satisfacción al Cliente

Garantía extendida



¿Aceptó el plan de garantía extendida? General Motors recomienda este plan para complementar la garantía incluida en la compra del nuevo vehículo.

Visite a su distribuidor para obtener más detalles.

Procedimiento de asistencia al cliente

La satisfacción y preferencia de los clientes son muy importantes para su distribuidor y General Motors.

En una situación normal, cualquier problema con la transacción, venta o uso del vehículo debe ser manejado por los departamentos de ventas o servicio de su distribuidor. Empero, reconocemos que a pesar de las buenas intenciones de todas las partes involucradas, a veces puede ocurrir un malentendido.

Si tiene algún problema que no haya sido manejado en forma satisfactoria por los medios normales, le sugerimos los pasos siguientes:

Paso Uno: Explique su caso al agente de servicio de su distribuidor, gerente de servicio, agente de ventas del distribuidor, o gerente de ventas, dependiendo de su caso. Asegúrese que todos tengan la información necesaria. Ellos están interesados en su satisfacción continua.

Paso Dos: Si su problema no se resolvió después del paso uno, comuníquese con el gerente general o al propietario del concesionario para escalar su inquietud.

Paso Tres: Si su caso no es resuelto en un plazo de tiempo razonable, por favor llame al Centro de Atención a Clientes (CAC) de General Motors, y proporcione la información siguiente:

- Nombre
- Dirección
- Número telefónico

- Año modelo
- Marca
- Número de identificación del vehículo (NIV)
- Kilometraje
- Fecha de entrega
- Descripción del problema
- Nombre del distribuidor
- Dirección del distribuidor

Vea *Oficinas de atención al cliente* ⇨ 467.

Oficinas de atención al cliente

Para contactar el Centro de Atención a Clientes (CAC), use los números de teléfono que se listan en esta sección. La asistencia a clientes está disponible de lunes a viernes, de 08:00 a 20:00 horas, y los sábados de 09:00 a 15:00 horas.

Si tiene preguntas, puede enviar correos electrónicos al Centro de Atención a Clientes (CAC)
a: asistencia.gmmexico@gm.com.

Para asistencia en inglés:
mx_gm_customerassistance@gm.com.

México

800-466-0805

800-212-2345

Estados Unidos

1-800-458-8006

Canadá

01-800-268-6800

Nicaragua

00-1800-226-0510

Otros países de Centro América y el Caribe

52-555-901-2369

Cuenta y soporte al cliente en línea

Experiencia de propietario en línea my.cadillac.com.mx

El Centro de Propietario en línea no está disponible para ninguno de los países en la región de Centro América y el Caribe.

La experiencia del propietario en línea de Cadillac permite la interacción con Cadillac y mantiene información importante específica del vehículo en un lugar.

Beneficios de la membresía

 : Descargue los manuales del propietario y vea videos prácticos específicos del vehículo.

 : Ver horarios de mantenimiento, alertas e Información de diagnóstico del vehículo. Programación de citas para servicio.

 : Vea e imprima los registros de servicio grabados automáticamente.

 : Seleccione un distribuidor preferido y vea las ubicaciones, mapas, números telefónicos, y horarios.

 : Rastree la información de garantía de su vehículo.

 : Vea recordatorios activos por Número de identificación del vehículo (NIV). Vea *Número de identificación del vehículo (NIV)* ⇨ 462.

 : Vea la información de cuenta OnStar (si está equipado).

 : Converse con alguno de nuestros representantes de apoyo en línea.

Store : Compre paquetes OnStar, Servicios conectados y Datos en línea.

Visite my.cadillac.com.mx para registrar su vehículo.

Asistencia en el Camino

El Programa de Asistencia en el Camino no está disponible para ninguno de los países en la región de Centro América y el Caribe.

Todos los vehículos nuevos se registran automáticamente en el Programa de Asistencia en el camino. Los servicios están disponibles sin costo bajo los términos y condiciones del programa. El Programa de asistencia en el camino no es parte, ni está incluido en la cobertura provista por la garantía limitada del vehículo nuevo.

La asistencia en el camino brinda asistencia al conductor y pasajeros mientras conduce el vehículo dentro de su ciudad de residencia o cualquier camino autorizado en México, los Estados Unidos o Canadá. Los servicios están sujetos a las limitaciones descritas más adelante en esta sección. La cobertura del programa varía según el país.

La Asistencia en el camino está disponible 24 horas al día, 365 días del año.

Este programa caduca a los cuatro años desde la fecha de venta del vehículo, independientemente del kilometraje del vehículo o los cambios de propietario.

Para más información sobre la renovación del programa y el final de su vigencia, póngase en contacto con el Centro de Atención a Clientes de Cadillac en el 800-466-0805 u 800-212-2345.

Servicios que se ofrecen

- **Cambio de llantas desinfladas:** Si no puede cambiar una llanta ponchada, el servicio de asistencia en el camino proveerá un servicio de grúa hacia el distribuidor Cadillac más cercano. Es responsabilidad del conductor reparar o reemplazar la llanta. Este servicio se limita a la transferencia del vehículo a las instalaciones para su reparación.
- **Entrega de combustible de emergencia:** Entrega de suficiente combustible para que el vehículo llegue a la siguiente estación de servicio.
- **Servicio de cerrajero:** El servicio para abrir el vehículo si lo ha cerrado y no tiene la llave. Podría ser posible abrir las puertas de su vehículo de manera remota si tiene OnStar.

Por cuestiones de seguridad, el conductor debe presentar su identificación antes de que se proporcione el servicio.

- **Arranque de batería con cables:** El servicio para pasar corriente y arrancar una batería descargada.
- ***Mensajes de emergencia:** Transmisión de mensajes telefónicos urgentes.
- ***Llamadas de emergencia:** Llamada a servicios de emergencias.
- ***Asistencia para la localización de distribuidores:** Información sobre direcciones y números de teléfono para distribuidores Cadillac.
- **Grúa de emergencia:** Servicio de remolque hasta el distribuidor más cercano si no se puede conducir el vehículo. Si el vehículo se ve involucrado en un accidente durante un crimen, una infracción administrativa, o alguna infracción de las reglas de tránsito, el servicio de asistencia en el camino no brindará asistencia. Cuando el vehículo no esté accesible para ser remolcado, todas las maniobras requeridas para acceder al vehículo serán por cuenta del propietario.

Si el vehículo está en una ciudad fuera de su ciudad de residencia, el servicio de asistencia en el camino se limita a mover el vehículo al distribuidor más cercano. Si desea que el vehículo sea llevado a otro distribuidor, se le pedirá que cubra la diferencia de costos al momento del servicio.

Si el vehículo no puede ser recibido por el distribuidor Cadillac más cercano debido a conflictos de horarios, el vehículo será llevado a un lugar seguro, donde permanecerá hasta 48 horas, hasta que pueda llevarse al distribuidor. Si los costos de almacenamiento exceden la cantidad autorizada, el propietario es responsable de pagar la diferencia al momento del servicio. Póngase en contacto con el servicio de asistencia en el camino para obtener información sobre los montos autorizados.

- ***Interrupción del viaje:** Este servicio se le proporciona si no puede utilizar su vehículo durante su viaje, y no es posible realizar la reparación en un concesionario Cadillac el mismo día, requiriendo que el vehículo se quede en el concesionario durante una noche o más. Si esto sucede, además de los servicios previamente enumerados y previa

confirmación con el distribuidor, puede elegir entre las siguientes alternativas, dentro de los límites establecidos en las guías del servicio del Programa de asistencia en el camino. Si el costo excede el monto autorizado para estos servicios, deberá pagar la diferencia al momento del servicio.

- El servicio de asistencia en el camino hará arreglos para una estadía en hotel para todos los ocupantes del vehículo durante hasta dos noches.
- Se proveerá un auto rentado durante hasta dos días, y el vehículo debe regresar al destino original, excluyendo vehículos con capacidad de carga mayor a 3.5 toneladas.
- Transporte de cortesía: Si prefiere continuar su viaje hacia el destino planeado o volver a su lugar de residencia, y el viaje requiere de más de 8 horas de manejo en carretera, se arreglará el transporte para el conductor y los pasajeros en autobús de primera clase o vuelo en clase turista hacia el destino elegido por asistencia en el camino,

dependiendo de la disponibilidad. Aplican restricciones dependiendo de las especificaciones del vehículo.

- Si está en la carretera, se le dará el servicio de taxi a la estación de autobuses o aeropuerto más cercano.
- ***Transporte de cortesía para recoger el vehículo:** Transporte para recoger el vehículo después de completar las reparaciones. Una vez que el distribuidor haya informado que el vehículo está reparado, el servicio de asistencia en el camino proveerá un servicio de ida en autobús o aerolínea comercial (sujeto a disponibilidad) para la persona designada por usted, para recoger el vehículo en el distribuidor si no se encuentra en la misma ciudad que ésta.

*Estos servicios no se proporcionan para residentes de EE.UU o Canadá. El pago de todos los servicios proporcionados en EE.UU. o Canadá es responsabilidad del propietario, y asistencia en el camino reembolsará dichos gastos.

Servicios que no se incluyen en Asistencia en el Camino

Asistencia en el camino no cubre ni reembolsa los servicios siguientes:

- Los eventos causados por fraudes o mala fe del conductor.
- Inmovilización de vehículos debido a circunstancias de fuerza mayor o no previsible, como fenómenos naturales de naturaleza extraordinaria, temblores, erupciones volcánicas y otras tormentas tipo ciclón.
- Inmovilización del vehículo debido a situaciones que surjan de accidentes causados por el conductor del vehículo o terceros. Esto incluye cualquier suceso que cause lesiones físicas al vehículo o los ocupantes provocadas por fuerzas externas.
- Actos de terrorismo, tumultos o acciones de la policía o fuerzas armadas que eviten brindar los servicios en el tiempo adecuado.
- El servicio de comidas, bebidas, llamadas u otros costos extra. Los costos de alojamiento aplican sólo para México, en los términos y condiciones del Programa de asistencia en el camino.

- Cualquier daño al vehículo no intencional, derivado de los servicios provistos.
- El costo de la grúa al elegir un distribuidor Cadillac que está cerca del almacenamiento temporal para el vehículo descompuesto.
- El costo de las maniobras requeridas para llegar al vehículo cuando no está accesible para remolcarlo.
- El costo del combustible provisto.

Los costos de reparación de rutina del vehículo no están cubiertos por el Programa de asistencia en el camino. Para más información, consulte la garantía del vehículo nuevo.

Contacto con asistencia en el camino

Los servicios de asistencia en el camino son gratuitos y están disponibles las 24 horas del día, los 365 días del año. Los costos sólo se generan en situaciones que exceden los límites del programa; algunos de los cuales están listados en esta sección.

Para contactar la asistencia en el camino por teléfono, use los números que se listan a continuación:

México

800-466-0805

800-212-2345

Estados Unidos

1-800-458-8006

Canadá

01-800-268-6800

Correo electrónico

asistencia.gmmexico@gm.com

Para asistencia en inglés: mx_gm_customerassistance@gm.com

Cadillac se reserva el derecho a hacer cualquier cambio o discontinuar el Programa de Asistencia en el Camino en cualquier momento sin previa notificación.

Norma de Radiofrecuencia

Este vehículo tiene sistemas que operan en frecuencia de radio que cumple con los requisitos de la NOM-EM-016-SCFI-2015 or NOM-208-SCFI-2016 y el Cuadro Nacional de Atribución de Frecuencias.

La operación de este equipo está sujeta a las siguientes dos condiciones:

1. Es posible que este equipo o dispositivo no cause interferencia perjudicial.
2. Este equipo o dispositivo debe aceptar cualquier interferencia, incluyendo la que pueda causar su operación no deseada.

Elaboración de informes sobre defectos de seguridad

Cómo informar defectos de seguridad a General Motors

Además de notificar a la NHTSA (o Transport Canada) en una situación como ésta, notifíquelo también a General Motors.

En los EUA, llame al 1-800-458-8006, o escriba a:

Centro de Atención a Clientes de Cadillac
Cadillac Motor Car Division
P.O. Box 33169
Detroit, MI 48232-5169

En Canadá, llame al 1-888-446-2000, o escriba:

Centro de Atención al Cliente
Cadillac canadiense
General Motors of Canada Company
500 Wentworth Street W

Oshawa, ON (Encendido) L1J 0C5

En México, llame al 800-466-0805
u 800-212-2345.

En otros países de Centro América y el Caribe,
llame al 52-555-901-2369.

Grabación de datos y privacidad del vehículo

El vehículo tiene una cantidad de computadoras que registran información sobre el desempeño del vehículo y cómo se maneja o utiliza. Por ejemplo, el vehículo usa módulos de computadora para monitorear y controlar el desempeño del motor y la transmisión, para monitorear las condiciones para el despliegue de la bolsa de aire y para desplegarlas en una colisión y, si está equipado, para suministrar frenado antibloqueo y ayudar al conductor a controlar su vehículo. Estos módulos pueden almacenar datos para ayudar al técnico del distribuidor a dar servicio al vehículo o ayudar a GM a mejorar la seguridad o características. Algunos módulos pueden almacenar también datos sobre cómo se opera el vehículo, tal como la tasa de consumo de combustible o velocidad promedio. Estos módulos pueden

retener preferencias personales, como ajustes de radio, posiciones de asiento y ajustes de temperatura.

Cyberseguridad

GM recolecta la información sobre el uso de su vehículo incluyendo la información relacionada con la operación y la seguridad. Recolectamos esta información para proporcionar, evaluar, mejorar, y solucionar problemas a nuestros productos y servicios y para desarrollar nuevos productos y servicios. La protección de los sistemas electrónicos del vehículo y los datos del cliente contra acceso o control electrónico externo no autorizado es importante para GM. GM mantiene normas, prácticas, reglamentos y controles de seguridad apropiados destinados a defender el vehículo y el ecosistema de servicio del vehículo contra acceso electrónico no autorizado, detectando posible actividad maliciosa en redes relacionadas, y respondiendo a incidentes de cyberseguridad con sospecha en una manera oportuna, coordinada y efectiva. Los incidentes de seguridad podrían tener impacto en su seguridad o comprometer sus datos privados. Para minimizar los riesgos de seguridad, no conecte el sistema

electrónico de su vehículo a dispositivos no autorizados o conecte su vehículo a ninguna red desconocida o que no sea de confianza (tal como Bluetooth, Wi-Fi o tecnología similar). En el caso de cualquier sospecha de cualquier incidente de que tenga impacto en sus datos o la operación segura de su vehículo, por favor deje de operar su vehículo y póngase en contacto con su distribuidor.

Grabadoras de datos eventos

Este vehículo está equipado con un Grabador de datos de evento (EDR). El objetivo principal de un registrador de datos de evento (EDR) es registrar, en ciertas situaciones de colisión o similares a una colisión, tales como un despliegue de la bolsa de aire o un impacto con un obstáculo de la carretera, los datos que ayudarán a entender cómo funcionaron los sistemas del vehículo. El EDR está diseñado para registrar los datos relacionados con los sistemas de dinámica y seguridad del vehículo por un período corto de tiempo, usualmente 30 segundos o menos. El EDR en este vehículo está diseñado para registrar datos tales como:

- Cómo operaban diversos sistemas en su vehículo:

- Si los cinturones de seguridad del conductor y pasajero estaban abrochados o no;
- Cuánto estaba presionando el conductor el acelerador o pedal del freno (en caso de haberlo hecho); y,
- A qué velocidad viajaba el vehículo.

Estos datos pueden ayudar a proveer una mejor comprensión de las circunstancias en las cuales ocurren colisiones y lesiones.

Nota

Los datos EDR se registran solamente si ocurre una situación de colisión importante; el EDR no registra datos bajo condiciones normales de manejo y tampoco datos personales (por ejemplo: nombre, género, edad y ubicación de la colisión). Sin embargo, otros organismo, tales como las fuerzas y cuerpos de seguridad, podrían combinar los datos EDR con el tipo de datos de identificación personal adquiridos rutinariamente durante la investigación de una colisión.

Para leer los datos registrados por un EDR se requiere de equipo especial y se necesita acceder al vehículo o al EDR. Además del fabricante del vehículo, otros organismos como

las fuerzas y cuerpos de seguridad que tienen el equipo especial pueden leer la información si tienen acceso al vehículo o al EDR.

GM no accederá a estos datos ni los compartirá con otros a menos que sea con el consentimiento del propietario del vehículo o, si el vehículo está arrendado, con el consentimiento del arrendatario; en respuesta a una petición oficial por la policía u oficina de gobierno similar; como parte de la defensa de litigio de GM a través del proceso de descubrimiento; o según lo permita la ley. Los datos que GM recolecta o recibe pueden usarse también para fines de investigación de GM o pueden ponerse a disposición a terceros para fines de investigación, siempre que sea necesario y que los datos no estén ligados a un vehículo o propietario específico.

OnStar

Si el vehículo está equipado con OnStar y cuenta con un plan de servicio activo, se pueden recolectar y transmitir datos adicionales por medio del sistema OnStar. Esto incluye información acerca de la operación del vehículo; colisiones en que involucró el vehículo; el uso del vehículo y sus funciones, incluyendo infoentrenamiento; y la ubicación

y velocidad GPS aproximada del vehículo. Consulte los Términos y condiciones de OnStar y la Declaración de privacidad en el sitio web de OnStar.

Vea *Información adicional de OnStar* ⇨ 475.

Sistema de Infoentretenimiento

Si el vehículo está equipado con un sistema de navegación como parte del sistema de infoentretenimiento, el uso del mismo puede traducirse en el almacenamiento de destinos, direcciones, números telefónicos y otra información de viaje. Vea la sección de infoentretenimiento para obtener mayor información sobre los datos almacenados y sobre las instrucciones para borrarlos.

OnStar

Descripción general OnStar

Descripción general OnStar 474

Servicios OnStar

Emergencias 475

Seguridad 475

Información adicional de OnStar

Información adicional de OnStar 475

Descripción general OnStar

Si está equipado, este vehículo cuenta con un sistema integral que puede conectarse con un Asesor OnStar para obtener servicios de emergencia, seguridad, navegación, conectividad y diagnósticos.



 Botón OnStar blanco

 Botón azul OnStar

 Botón de emergencia

Este manual describe funciones de OnStar, que podrían o no ser parte de su vehículo debido a: equipo opcional que no fue comprado con el vehículo; variaciones de modelo; especificaciones del país; funciones y aplicaciones que pueden no estar disponibles en su región; o debido a cambios posteriores a la impresión de este manual.

Consulte la documentación de compra específica para su vehículo, para confirmar las funciones aplicables.

El sistema OnStar no se encuentra disponible en ninguno de los países de la región de Centroamérica y el Caribe.

La luz de estado del sistema OnStar está al lado de los botones OnStar. Si la luz de estado está:

- Verde: El sistema está listo.
- Verde parpadeante: En una llamada.
- Rojo: Indica un problema.

Presione  o llame al 01-800-083-4994 para hablar con un Asesor.

La funcionalidad del botón OnStar blanco puede variar dependiendo del vehículo y la región.

Presione  para contestar y finalizar llamadas entrantes con un Asesor OnStar en vivo.

Presione  para conectar con un Asesor para:

- Verificar la información de la cuenta o actualizar la información de contacto.
- Obtener instrucciones de manejo. Requiere el Plan de seguridad, Plan de acceso ilimitado, y Plan de datos ilimitados.

- Recibir una verificación de Diagnósticos Por Solicitud de los sistemas operativos centrales del vehículo.
- Recibir asistencia en el camino.

Presione  para obtener una conexión prioritaria al Asesor, disponible las 24 horas, los 7 días de la semana para:

- Obtener ayuda en una emergencia.
- Sea un buen ciudadano póngase en contacto con un Asesor para ayudar a alguien que lo necesite.
- Obtener asistencia en climas difíciles u otras situaciones de crisis y encontrar rutas de evacuación.

Servicios OnStar

Emergencias

Con la Respuesta Automática de Accidente, en muchos accidentes, los sensores integrados pueden alertar automáticamente a un Asesor OnStar capacitado que se conecta de inmediato al vehículo para ayudar.

Presione  para una conexión prioritaria con un Asesor OnStar que se puede poner en contacto con proveedores de servicio de emergencia, dirigirlos a su ubicación exacta, y transmitir información importante.

Con Asistencia en crisis de OnStar, Asesores especialmente capacitados están disponibles las 24 horas del día, los 7 días de la semana, para proporcionar un punto central de contacto, asistencia e información durante una crisis.

Seguridad

Si está equipado, OnStar proporciona estos servicios:

- Con Asistencia en el camino, los Asesores pueden localizar un proveedor de servicio cercano para ayudar con una llanta pinchada, pasar corriente a la batería, o un tanque de gasolina vacío.
- Con Asistencia de Vehículos Robados, los asesores OnStar pueden usar el GPS para localizar el vehículo y ayudar a las autoridades a recuperarlo rápidamente.
- Con Bloqueo remoto de ignición, si está equipado, OnStar puede bloquear el arranque del motor.

- Con Desaceleración de vehículos robados, si está equipado, OnStar puede trabajar con las agencias de policía para desacelerar gradualmente el vehículo.

Información adicional de OnStar

Servicio de transferencia

Presione  para solicitar información de elegibilidad para transferencia a cuenta. El Asesor puede cancelar o cambiar la información de la cuenta.

Reactivación para los siguientes propietarios

Presione  y siga las instrucciones para hablar con un Asesor tan pronto como sea posible. El Asesor actualizará los registros del vehículo y explicará las ofertas del servicio OnStar o conectado y las opciones.

Cómo funciona el servicio OnStar

La Respuesta Automática de Accidente, los servicios de emergencia, la asistencia en crisis, la Asistencia de Vehículos Robados, el diagnóstico del vehículo, los Servicios remotos, y la asistencia en el camino están disponibles

en la mayoría de los vehículos. Todos los servicios OnStar no están disponibles en todos los lugares ni en todos los vehículos. Para mayor información, una descripción completa de los servicios OnStar, las limitaciones del sistema, y los términos y condiciones de OnStar, visite www.onstar.com.mx.

OnStar o los servicios conectados funcionan únicamente si su vehículo está en un lugar en el que OnStar tenga convenio con un proveedor de servicio inalámbrico para poder dar el servicio en dicha zona, y si el proveedor de servicio inalámbrico tiene la cobertura, la capacidad de red, la recepción, y la tecnología compatible con OnStar o servicios conectados. Los servicios que incluyen información sobre la ubicación del vehículo no podrán funcionar a menos que haya señal GPS disponible, sin obstrucciones y compatible con el hardware de OnStar. El servicio de OnStar o de conexión podría no funcionar si el equipo de OnStar no está instalado o no se le ha dado el mantenimiento adecuado. Si se agrega, conecta o modifica el equipo o software, los servicios OnStar o de conexión podrían no funcionar. Otros problemas fuera del control de OnStar - tales como colinas, edificios altos, túneles, clima, diseño del sistema eléctrico y la arquitectura del vehículo, daños al vehículo

durante una colisión o exceso de tráfico o sobrecarga de la red de telefonía inalámbrica - pueden evitar el servicio.

Vea *Norma de Radiofrecuencia* ⇨ 470.

El presente servicio es prestado a través de una red pública de telecomunicaciones debidamente autorizada en la República Mexicana.

OnStar.com.mx

El sitio de Internet proporciona acceso a la información de cuenta, permite administrar el servicio OnStar, y permite ver videos de cada servicio. Obtenga los precios del plan de servicio y regístrese para los diagnósticos del vehículo de OnStar. Haga clic en la pestaña "Mi cuenta" en la página de inicio. La navegación y servicios proporcionados del sitio web pueden variar en cada país.

Número de identificación personal de OnStar (NIP)

Se requiere un NIP para acceder a algunos de los servicios de OnStar, como abrir y cerrar las puertas de manera remota y la asistencia de vehículos robados. Se le solicitará que cambie

el NIP la primera vez que hable con un Asesor. Para cambiar el NIP de OnStar, llame a OnStar y proporcione el NIP actual al Asesor.

Garantía

El equipo OnStar podría estar garantizado como parte de la Garantía limitada del vehículo nuevo. El fabricante del vehículo proporciona información detallada de la garantía.

Idiomas

El vehículo puede programarse para responder en varios idiomas. Presione  y pregunte por un Asesor. Los asesores están disponibles en inglés y español.

Problemas potenciales

OnStar no puede realizar Desbloqueo remoto de puerta ni brindar Asistencia de vehículos robados después de que el vehículo haya estado apagado por un periodo prolongado sin un ciclo de ignición. Para averiguar la duración que plica para el vehículo, póngase en contacto con un Asesor OnStar presionando  o llamando al 01-800-083-4994. Si el vehículo no se ha arrancado por un periodo prolongado

de tiempo, OnStar se puede poner en contacto con Asistencia en el Camino o un cerrajero para ayudar a tener acceso al vehículo.

Sistema de Posicionamiento Global (GPS)

- La obstrucción del GPS podría ocurrir en ciudades grandes con edificios altos, en estacionamientos, en los alrededores de aeropuertos, en túneles, y pasos a desnivel; o en áreas con demasiados árboles. Si las señales GPS no están disponibles, el sistema OnStar debería funcionar para llamar a OnStar. Sin embargo, OnStar podría tener dificultades para identificar la ubicación exacta.
- En situaciones de emergencia, OnStar puede usar la última ubicación de GPS guardada para enviar la ayuda de emergencia.
- La pérdida temporal de GPS podría hacer que se pierda la capacidad de enviar la ruta de navegación paso a paso. El Asesor podría dar una ruta por comandos de voz o podría solicitar llamar nuevamente cuando el vehículo esté en un área abierta.

Antenas celulares y GPS

La recepción celular es necesaria para que OnStar envíe señales remotas al vehículo. No coloque artículos sobre o cerca de la antena para evitar bloquear la recepción celular o de GPS.

Mensaje No es posible conectar con OnStar

Si la cobertura celular es limitada o la red celular ha alcanzado la capacidad máxima, este mensaje podría aparecer. Presione  para intentar llamar nuevamente o intente llamar después de conducir algunos kilómetros hacia alguna otra área de cobertura celular.

Problemas con el vehículo y la energía

Los servicios de OnStar requieren el sistema eléctrico del vehículo, servicio inalámbrico y tecnologías satelitales GPS para estar disponibles y que las funciones tengan un correcto funcionamiento. Estos sistemas podrían no funcionar si la batería está desconectada o descargada.

Equipo eléctrico añadido

El sistema OnStar está integrado en la arquitectura eléctrica del vehículo. No añada ningún equipo eléctrico. El equipo eléctrico añadido podría interferir con la operación del sistema OnStar y hacer que no funcione.

Actualizaciones de software de vehículo

OnStar o GM pueden entregar actualizaciones o cambios de software remotamente al vehículo sin aviso o consentimiento adicional. Estas actualizaciones o cambios pueden mejorar o mantener la seguridad, protección, o la operación del vehículo o los sistemas del vehículo. Las actualizaciones o cambios de software pueden afectar o borrar datos o ajustes que estén guardados en el vehículo, tales como destinos de navegación guardados, o estaciones de radio pre-establecidas. OnStar o GM no son responsables por datos o ajustes afectados o borrados. Estas actualizaciones o cambios también pueden recolectar información personal. Tal recolección se describe en la declaración de privacidad de OnStar o se divulga por separado al momento de la instalación. Estas actualizaciones o cambios también pueden causar que un sistema se comunique

automáticamente con los servidores de GM para recolectar información sobre el estado del sistema del vehículo, identificar si hay actualizaciones o cambios disponibles, o entregar actualizaciones o cambios.

Un acuerdo OnStar activo constituye el consentimiento para estas actualizaciones o cambios de software y el acuerdo de que OnStar o GM pueden entregarlos de forma remota al vehículo.

Privacidad

El responsable del tratamiento de sus datos personales será OnStar de México, S. de R.L. de C.V., con domicilio en Avenida Ejército Nacional No. 843, Colonia Granada, Delegación Miguel Hidalgo, C.P. 11520, México, D.F.

Sus datos personales serán tratados para las siguientes finalidades: (i) para proveerle los servicios que Usted ha solicitado (respuesta automática de accidentes, servicios de emergencia a distancia, asistencia en caso de robo de su vehículo, instrucciones para llegar a su destino); (ii) para mantener actualizados nuestros registros y para que podamos resolver sus consultas; (iii) para solucionar problemas y propósitos de investigación; (iv) para proteger su seguridad y la de

otros; (v) para evitar fraudes o el uso incorrecto del servicio OnStar; (vi) para los casos señalados por la ley o las autoridades; (vii) para llevar a cabo actividades de marketing y actividades promocionales; (viii) para permitir a OnStar, General Motors de México, S. de R.L. de C.V., General Motors LLC y todas las subsidiarias, afiliadas o cualquier sociedad del mismo grupo empresarial al que pertenezca OnStar, llevar a cabo actividades de publicidad (ofrecimiento de productos, servicios e información); y (ix) para prospección comercial y análisis estadísticos y de mercado.

Es importante mencionar que, las finalidades (i), (ii), (iii), (iv), (v) y (vi), dan origen y son necesarias para mantener nuestra relación jurídica. Por otra parte, las finalidades (vii), (viii) y (ix), no dan origen y tampoco son necesarias para mantener nuestra relación jurídica y, por lo tanto, para este propósito, ponemos a su disposición el mecanismo habilitado en nuestro Centro de Atención a Clientes en el teléfono: 01800-0834994 o por medio del correo electrónico: privacidadmexico@onstar.com, para que en su caso, pueda manifestar su negativa a que los datos personales sean tratados para los fines señalados en los números (vii), (viii) y (ix).

Para conocer la versión integral del presente aviso de privacidad, visite nuestra página en internet www.onstar.com.mx

OnStar – Reconocimientos de software

Para obtener el código fuente bajo GPL, LGPL, MPL, y otras licencias de fuente abierta, que estén contenidas en este producto, visite <https://opensource.lge.com>. Además del código fuente, todos los términos de licencia referidos, renunciaciones de garantía, y avisos de derechos reservados están disponibles para descarga. Esta oferta es válida por un periodo de tres años después de nuestro último embarque de este producto. Esta oferta es válida para cualquier persona que reciba esta información.

*Provisto a través de LG Electronics Inc., que es exclusivamente responsable de las disposiciones del cumplimiento OSS relacionado.

Servicios conectados

Servicios conectados

Navegación	479
Conectividad	479
Diagnósticos	481

Navegación

La navegación requiere un plan de servicio OnStar o de conexión específico.

Presione  para solicitar Instrucciones paso a paso o recibir las en la pantalla de navegación del vehículo. Una transferencia de destino desde OnStar mostrará la vista de detalle del destino cuando se transfiera de OnStar a la aplicación de Navegación. Toque OK para regresar el menú anterior. Se requiere un Plan ABS y Orientación o Adicional de Navegación. Vaya a www.onstar.com.mx para consultar la cobertura de mapas. Los Servicios varían según el modelo. La base de datos de mapas de OnStar se actualiza continuamente. Para la cobertura de los mapas, consulte www.onstar.com.mx.

Navegación Paso a Paso

1. Presione  para conectarse con un Asesor.
2. Las instrucciones solicitadas se descargarán en el vehículo.
3. Siga los comandos guiados por voz.

Utilice comandos de voz durante una ruta planeada.

La funcionalidad del botón de Comando de voz, si está equipado, puede variar por vehículo y región.

Otros servicios de navegación disponibles en OnStar.

Descarga de destino

Las instrucciones se pueden enviar a la pantalla de navegación del vehículo, si está equipado.

Presione , después pida al Asesor que descargue las instrucciones al sistema de navegación del vehículo, si está equipado. Después de terminar la llamada, presione el botón Ir en la pantalla de navegación para iniciar las instrucciones de conducción. Las rutas que se envían a la pantalla de navegación solo se pueden cancelar a través de la pantalla de navegación.

Para información sobre la descarga de destinos, y la cobertura de los mapas, visite www.onstar.com.mx.

Conectividad

Los siguientes servicios ayudan a permanecer conectado.

Para la cobertura de los mapas, consulte www.onstar.com.mx.

Garantizar la Seguridad

- Cambie las contraseñas predeterminadas para el punto de acceso Wi-Fi y la aplicación myCadillac. Haga estas contraseñas diferentes entre sí y use una combinación de letras y números para incrementar la seguridad.
- Cambie el nombre predeterminado del Identificador de configuración de servicio (SSID). Éste es el nombre de red que es visible a otros dispositivos inalámbricos. Elija un nombre único y evite nombres de la familia o descripciones del vehículo.

Punto Acceso Wi-Fi

El vehículo tiene un punto de acceso Wi-Fi integrado que proporciona acceso a Internet y contenido de red hasta velocidad 5G, si está equipado y activado. Se pueden conectar varios dispositivos. Se requiere un plan de datos. Use los controles en el vehículo únicamente cuando sea seguro hacerlo.

1. Para recuperar información del punto de acceso Wi-Fi, toque el icono de punto de acceso Wi-Fi en la pantalla de inicio de infoentretenimiento.
2. La configuración Wi-Fi mostrará el nombre de hotspot Wi-Fi (SSID), la contraseña, y en algunos vehículos, el tipo de conexión (no conexión de Internet, 3G, 4G, 4G LTE, 5G), y calidad de señal (pobre, buena, excelente). El icono LTE muestra la conexión a Wi-Fi. Es posible que el icono no se ilumine aunque el vehículo tenga una conexión activa.
3. Para cambiar el SSID o la contraseña, presione  o llame al 01-800-083-4994 para conectarse con un Asesor. En algunos vehículos, el SSID y la contraseña se pueden cambiar en el menú Hotspot Wi-Fi.

Después de la configuración inicial, el hotspot Wi-Fi de su vehículo se conectará automáticamente a sus dispositivos móviles. Administre el uso de datos desactivando o activando Wi-Fi en su dispositivo móvil, utilizando la aplicación myCadillac, o poniéndose en contacto con un Asesor de OnStar. En algunos vehículos, Wi-Fi también se puede administrar desde el menú Hotspot Wi-Fi.

Aplicación myCadillac

Si está equipado, descargue la aplicación móvil myCadillac a smartphones Apple y Android compatibles. Los usuarios de Cadillac pueden acceder a los siguientes servicios:

- Arrancar/parar de forma remota el vehículo, si está equipado en fábrica.
- Bloquear/desbloquear las puertas, si está equipado con seguros automáticos.
- Activar el claxon y las luces.
- Revisar el nivel de combustible del vehículo, la vida del aceite, o la presión de las llantas, si está equipado en fábrica con el Sistema de monitor de presión de llantas.
- Enviar destinos al vehículo.
- Localizar el vehículo en un mapa.
- Encender/apagar el hotspot Wi-Fi del vehículo, administrar ajustes, y monitorear el consumo de datos, si está equipado.
- Localizar un distribuidor y programar el servicio.
- Solicitar Asistencia en el camino.
- Conectarse con Cadillac en los medios sociales.

Las características están sujetas a cambio. Para la información y compatibilidad de la aplicación myCadillac, visite my.cadillac.com.mx.

Se puede requerir un plan de servicio OnStar o de conexión activo. Se requiere un dispositivo compatible, arranque remoto instalado en fábrica y seguros eléctricos. Se aplican tarifas de datos. Consulte www.onstar.com.mx respecto a detalles y limitaciones del sistema.

Diagnósticos

OnStar puede realizar una verificación mensual de los sistemas de operación clave de su vehículo, incluyendo el motor, la transmisión, frenos antibloqueo, y otros sistemas principales del vehículo a través de un reporte de diagnóstico mensual. OnStar también puede monitorear la presión de las llantas, si el vehículo está equipado con el Sistema de monitor de presión de llantas. Si necesita un reporte de Diagnóstico "On Demand", presione  y un Asesor puede ejecutar un diagnóstico.

Índice alfabético

A

Abridor de puerta de garaje.....	146	Advertencia de la propuesta de California 65.....	1
Programación.....	146	Advertencia de propuesta 65 California.....	1
Abroche el cinturón para conducir.....	66	Aire	
Accesorios y modificaciones.....	361	Acondicionado.....	200
Aceite		Depurador/filtro, Motor.....	371
Luz de presión.....	134	Filtro, Compartimiento de pasajeros.....	201
Motor.....	367	Luz de suspensión.....	133
Sistema de duración del aceite del motor.....	370	Sistema de vida de filtro.....	371
Actualizaciones		Suspensión.....	250
Software.....	165	Ventilas.....	200
Actualizaciones de software.....	165	Aire acondicionado.....	197
Acuerdos		Ajuste del soporte lumbar Asientos delanteros.....	47
Marcas Registradas y Licencias.....	194	Alarma	
Adaptativo		Seguridad del vehículo.....	29
Control Crucero.....	137	Alerta	
Control de velocidad constante.....	254	Asistencia de dirección de zona ciega (BZSA).....	313
Adicional		Cambio de carril (LCA).....	310
Información de OnStar.....	475	Peatón trasero.....	300
Administración Dinámica de Combustible.....	229	Tráfico trasero cruzando.....	301
Advertencia		Zona ciega lateral (SBZA).....	310
Luces de advertencia.....	154	Alerta de colisión	
Luces, medidores e indicadores.....	120	Sistema frontal (FCA).....	301
Luz del sistema de frenos.....	128	Almacenamiento	
Precaución y Peligro.....	2	Compartimientos.....	104
		Consola central.....	106

Guantera..... 104
 Portavasos..... 104
 Red de comodidad..... 110
 Sistema portaequipajes..... 110
 Trasera..... 105
Antena
 Multibanda..... 168
Antena multibanda..... 168
Apple CarPlay y Android Auto..... 186
Arranque
 Remoto..... 14
Arranque del motor..... 223
Asentamiento, vehículo nuevo..... 221
Asientos
 Ajuste del soporte lumbar, delante..... 47
 Ajuste eléctrico, delante..... 45
 Asiento de la tercera fila..... 60
 Cabeceras..... 43
 Calefacción y ventilación, delantera..... 51
 Calefacción y ventilación, Trasera..... 59
 Masaje..... 48
 Memoria..... 48
 Respaldos reclinables..... 46
 Segunda fila..... 53
 Trasera..... 53
Asientos con memoria..... 48
Asistencia al Cliente
 Oficinas..... 467
Asistencia de arranque, Colina..... 244

Asistencia de arranque en subidas
 (HSA)..... 244
Asistencia de estacionamiento
 Automática..... 296
Asistencia en el Camino..... 468
Audio
 Bluetooth..... 168
Automática
 Asistencia de estacionamiento
 (APA)..... 296
 Espejos con atenuación..... 34
 Fluido de transmisión..... 370
 Luz de frenado de emergencia (AEB)
 desactivado..... 130
 Luz de sostenimiento de vehículo..... 130
 Seguros de puertas..... 19
 Sistema de faros delanteros..... 153
 Transmisión..... 230
Auto parada
 Indicador..... 135
Avanzado
 Sistemas de asistencia al conductor..... 284

B

Batería
 Administración de la carga..... 158
 Ahorrador de Batería de Iluminación
 Exterior..... 159
 Protección de la carga..... 158

Batería - Norteamérica..... 381, 436
Bloquear
 Columna de dirección..... 31
Bloqueo retardado..... 19
Bluetooth
 Audio..... 168
 Resumen..... 181, 182
Bolsas de aire
 Añadir equipos al vehículo..... 83
 Indicador de estatus del pasajero..... 125
 Luz de estado..... 125
 Reemplazo de partes del sistema
 después de una colisión..... 84
 Servicio del vehículos equipados con
 bolsas de aire..... 83
Brújula..... 116

C

Cabeceras..... 43
Caja de transferencia
 Tracción en las cuatro ruedas..... 236
Calefacción..... 197, 200
Calentador
 Motor..... 225
Calibración
 Brújula..... 116
California
 Requisitos relativos a materiales de
 perclorato..... 361

Cámara			
Conectado.....	320		
Visión trasera (RVC).....	286		
Cámara conectada.....	320		
Cambio			
a Estacionamiento.....	227		
Cristal.....	385		
Fuera de Park (estacionamiento).....	228		
Cambio de cristal.....	385		
Cambio de la pluma, limpiaparabrisas.....	383		
Caminos			
Conducción, húmeda.....	213		
Capacidades/especificaciones.....	463		
Carga			
Amarres.....	110		
Inalámbrica.....	118		
Luz del sistema.....	126		
Carga inalámbrica.....	118		
Carril			
Luz de asistencia de conservación.....	130		
Cinturón de seguridad de tres puntos.....	68		
Cinturones de seguridad.....	64		
Abroche el cinturón para conducir.....	66		
Avisos.....	123		
Cambio después de una colisión.....	72		
Cinturón de seguridad de tres puntos.....	68		
Cómo usar correctamente los cinturones de seguridad.....	66		
Cuidado.....	72		
Uso durante el embarazo.....	71		
Claxon.....	114		
Claxon óptico.....	152		
Cofre.....	363		
Combustible			
Recomendado.....	321		
Aditivos.....	322		
Administración dinámica.....	229		
Ahorro, conducción para mejorar.....	205		
Combustibles prohibidos.....	322		
Llenado de un contenedor de combustible portátil.....	324		
Llenado del tanque.....	322		
Luz de advertencia de combustible bajo.....	135		
Manómetro.....	123		
Países extranjeros.....	322		
Top Tier.....	321		
Combustibles prohibidos.....	322		
Combustible Top Tier.....	321		
Cómo usar correctamente los cinturones de seguridad.....	66		
Compartimientos			
Almacenamiento.....	104		
Compra de llantas nuevas.....	416		
Compuerta levadiza.....	23		
Con calefacción			
Asientos delanteros con ventilación.....	51		
Asientos traseros con ventilación.....	59		
Espejos.....	34		
Volante de dirección.....	113		
Conducción			
Caminos mojados.....	213		
Características y consejos de remolque.....	325		
Cuestas y caminos montañosos.....	214		
defensiva.....	206		
Invierno.....	215		
Límites de carga del vehículo.....	217		
Mayor ahorro de combustible.....	205		
Pérdida de control.....	209		
Perjudicada.....	207		
Recuperación fuera de carretera.....	208		
Si el vehículo está atascado.....	216		
Sistemas de Asistencia.....	301		
Todo terreno.....	209		
Conducción defensiva.....	206		
Conducción distraída.....	206		
Conductor			
Adolescente.....	191		
Asistencia de atención.....	316		
Centro de información (DIC).....	138		
Control de modo.....	247		
Luz de asistencia de atención.....	137		
Luz de control de modo.....	133		
Sistemas de asistencia, Avanzados.....	284		
Conductor adolescente.....	191		

Conectividad	
Servicios conectados.....	479
Configuraciones.....	188
Consola central	
Almacenamiento.....	106
Control	
Tracción y estabilidad electrónica.....	245
Control Crucero	
Adaptativo.....	254
Luz.....	136
Súper.....	266
Control de nivel	
Faro.....	154
Control de vehículo.....	207
Control de viaje magnético.....	250
Controles	
Volante de dirección.....	162
Convenios de marcas registradas y licencias.....	194
Cuadro de instrumentos.....	121
Cuándo se deben reemplazar las llantas...	415
Cuenta y soporte al cliente en línea.....	467
Cuestas y caminos montañosos.....	214
Cuidado Apariencia	
Exterior.....	444
Interior.....	449
Cuidado del vehículo	
Presión de llantas.....	406
Cyberseguridad.....	471

D

Declaración de frecuencia	
Radio.....	470
Delantero	
Eje.....	383
Sistema de medios.....	169
Destino.....	177
Detener/Iniciar el sistema.....	224
Diagnósticos	
Servicios conectados.....	481
Dirección.....	208
Ajuste del volante.....	113
Bloqueo de columna.....	31
Controles del volante.....	162
Volante con calefacción.....	113
Direccionales, vuelta y cambio de carril....	154
Dispositivos de tracción, Llantas.....	420
Distraído	
Conducción.....	206
Disyuntores de circuito.....	388
Dónde poner el sistema de retención infantil.....	90

E

Eje	
Delantero.....	383
Tras.....	383

Eje trasero de bloqueo.....	250
Elaboración de informes sobre defectos de seguridad	
General Motors.....	471
Eléctrico	
Ajuste del asiento.....	45
Energía retenida para los accesorios (RAP).....	227
Equipo, Añadido.....	358
Escalones auxiliares.....	28
Espejos.....	33
Freno de estacionamiento.....	242
Luz de freno de estacionamiento.....	128
Protección, batería.....	158
Refuerzo de freno.....	241
Salidas.....	116
Seguros de puertas.....	18
Sobrecarga de sistema.....	386
Ventanas.....	38
Embarazo, uso de cinturones de seguridad.....	71
Emergencia OnStar.....	475
Emergencias	
OnStar.....	475
Energía de accesorios.....	227
Energía retenida para los accesorios (RAP).....	227
Enfriamiento.....	197, 200
Equipo eléctrico incorporado.....	358

Equipo, operaciones de remolque.....	334
Especificaciones y capacidades.....	463
Espejos	
Atenuación automática.....	34
Cámara trasera.....	35
Con calefacción.....	34
Convexos.....	32
Eléctrico.....	33
Inclinación en reversa.....	34
Plegables.....	33
Retrovisor de atenuación automática.....	35
Retrovisor interior.....	35
Espejos convexos.....	32
Espejos plegables.....	33
Espejos retrovisores	
Atenuación automática.....	35
Estacionamiento	
Asistencia.....	286, 294
Cambio a.....	227
Cambio fuera de.....	228
Extendido.....	229
Revisión del freno y el mecanismo de estacionamiento	
P (estacionamiento).....	383
Sobre cosas que se queman.....	229
Estacionamiento extendido.....	229
Estacionarse o Ir de Reversa	
Sistemas de Asistencia.....	286

Estado	
Vehículo.....	140
Estribos.....	28
Etiquetado, flanco de llanta.....	402
Evite dispositivos de medios no confiables.....	168
Exterior	
Ahorrador de batería de iluminación.....	159
Controles de luz.....	150
Recordatorio de apagado de luces.....	152

F

Faros	
Automática.....	153
Cambiador de luces altas/bajas.....	152
Claxon óptico.....	152
Control de nivel.....	154
Dé servicio a Indicador de sistema.....	136
Luces diurnas (DRL).....	153
Luz indicadora de luces altas encendidas.....	136
Orientación.....	386
Recordatorio de luces encendidas.....	136
Filtro	
Depurador de aire de motor.....	371
Freno	
Líquido.....	380
Luz de advertencia del sistema.....	128
Sistema de vida de balata.....	379

Frenos.....	207, 378
Antibloqueo.....	241
Asistencia del freno.....	243
Automático de emergencia (AEB).....	304
Freno de estacionamiento eléctrico.....	242
Refuerzo de freno eléctrico.....	241
Reversa automática.....	299
Sistema ante peatón al frente (FPB).....	305
Fusibles	
Bloque de fusibles del compartimiento del motor.....	388
Bloque de fusibles del compartimiento trasero.....	397
Bloque de fusibles del tablero de instrumentos.....	394
Fusibles y cortacircuitos.....	388

G

Grabador	
Visión panorámica.....	319
Grabadoras de datos eventos.....	472
Graduación de calidad uniforme de llanta.....	418
Guantera.....	104

H

Hora.....	116
HVAC (ctrl clima).....	197, 200

I

Ilum. Ambiente..... 156

Iluminacion

 Ambiente..... 156

 Control de iluminación..... 155

 Diodos emisores de luz (LED)..... 386

 Entrada..... 156

 Salir..... 156

Iluminación de Entrada..... 156

Iluminación de LED..... 386

Inclinación auto espejos en marcha

 atrás..... 34

Indicador

 Auto parada..... 135

 Peatón al frente..... 131

 Vehículo al frente..... 131

Indicador de peatón al frente..... 131

Indicadores

 Dé servicio a sistema de faro..... 136

 Indicadores y luces de advertencia..... 120

Infotretenimiento

 Cómo usar el sistema..... 162

Información general

 Cuidado del vehículo..... 361

 Remolque..... 325

 Servicio y mantenimiento..... 454

Inmovilizador..... 31

Inspección

 Múltiples puntos de vehículo..... 458

Inspección de vehículo de múltiples

 puntos (MPVI)..... 458

Interior

 Espejos retrovisores..... 35

Intermitentes de advertencia de peligro... 154

Introducción..... 2, 160

Introducción del Tablero de instrumentos... 4

Invierno

 Conducción..... 215

 Llantas..... 401

L

Lámpara indicadora de falla..... 126

Limpiaparabrisas

 Lavador trasero..... 115

 Reemplazo de cuchilla..... 383

Limpieza

 Cuidado exterior..... 444

 Cuidado interior..... 449

Líquido

 Frenos..... 380

 Lavador..... 378

 Transmisión automática..... 370

Líquido del lavaparabrisas..... 378

Líquidos y lubricantes recomendados..... 460

Llanta de refacción de tamaño

 completo..... 435

Llanta ponchada..... 421

 Cambio..... 422

Llantas..... 400

 Alineación de ruedas y balanceo de

 llantas..... 419

 Cambio..... 422

 Cambio de ruedas..... 420

 Compra de llantas nuevas..... 416

 Cuándo se deben reemplazar las

 llantas..... 415

 Designaciones..... 403

 Dispositivos de tracción..... 420

 Etiquetado de flanco..... 402

 Funcionamiento de monitor de

 presión..... 409

 Graduación de calidad uniforme de

 llanta..... 418

 Inspección..... 414

 Invierno..... 401

 Luz de presión..... 134

 Perfil bajo..... 401

 Presión..... 406, 407

 Refacción de tamaño completo..... 435

 Rotación..... 414

 Si se poncha una llanta..... 421

 Sistema de monitoreo de presión..... 408

 Tamaño diferente..... 417

 Terminología y definiciones..... 404

 Todas las estaciones..... 401

Llantas de perfil bajo.....	401
Llantas para todas las estaciones.....	401
Llaves.....	6
Operación remota.....	8
Remoto.....	7
Luces	
Advertencia de combustible bajo.....	135
Advertencia de temperatura de refrigerante del motor.....	132
Advertencia del sistema de frenos.....	128
Advertencia del sistema de frenos antibloqueo (ABS).....	129
Ahorrador de Batería de Iluminación Exterior.....	159
Asistencia de atención de conductor.....	137
Asistencia de conservación de carril.....	130
Aviso encendido.....	136
Cambiador de luces altas/bajas.....	152
Claxon óptico.....	152
Control de estabilidad electrónico (ESC) apagado.....	132
Control de modo del conductor.....	133
Control de velocidad constante adaptativo.....	137
Controles de exterior.....	150
Diurnas (DRL).....	153
Domo.....	155
Estado de las bolsas de aire.....	125

Frenado automático de emergencia (AEB) desactivado.....	130
Freno de estacionamiento eléctrico.....	128
Indicador de falla (Revise el motor).....	126
Lectura.....	155
Luces altas encendidas.....	136
Luz de control de velocidad constante.....	136
Medidores e indicadores.....	120
Presión de aceite del motor.....	134
Presión de llantas.....	134
Puerta entreabierta.....	137
Recordatorio de Apagado de Lámparas Exteriores.....	152
Recordatorios de cinturón de seguridad.....	123
Revise el motor (Indicador de falla).....	126
Seguridad.....	135
Service Electric Parking Brake (Dé servicio al freno eléctrico de estacionamiento).....	129
Sistema de carga.....	126
Sistema de control de tracción (TCS)/Luz de control de estabilidad electrónica.....	131
Sostenimiento automático de vehículo.....	130
Super Cruise.....	137
Suspensión neumática.....	133

Tracción en las cuatro ruedas.....	129
Tracción inactiv.....	131
Luces, advertencia de peligro.....	154
Luces de domo.....	155
Luces de operación diurna (DRL).....	153
Luces lectura.....	155
Luz de advertencia de combustible bajo.....	135
Luz de apagado del control de estabilidad electrónica (ESC).....	132
Luz de salida.....	156
Luz indicadora de luces altas encendidas.....	136
Luz Revise el motor (Indicador de falla).....	126

M

Manejo a alta velocidad.....	407
Manómetro	
Combustible.....	123
Luces de advertencia e indicadores.....	120
Odómetro.....	122
Odómetro del viaje.....	122
Tacómetro.....	122
Velocímetro.....	122
Manual	
Modo.....	234, 235
Mapas.....	176
Masaje	
Asientos.....	48

Medios			
Evitar dispositivos no confiables.....	168		
Sistema.....	169, 172		
Mensajes			
Potencia del motor.....	146		
Vehículo.....	145		
Velocidad del vehículo.....	146		
Modo			
Control del conductor.....	247		
Monóxido de carbono			
Compuerta levadiza.....	23		
Conducción en invierno.....	215		
Emisiones del motor.....	230		
Motor			
Arranque.....	223		
Calentador.....	225		
Depurador/Filtro de aire.....	371		
Escape.....	230		
Funcionamiento mientras se encuentran estacionado.....	230		
Luz de advertencia de temperatura de refrigerante.....	132		
Luz de motor (Indicador de falla).....	126		
Luz de presión de aceite.....	134		
Mensajes de potencia.....	146		
Recorrido de la correa de transmisión.....	465		
Sistema de enfriamiento.....	373		
Sistema de vida de filtro de aire.....	371		
		Sistema de vida del aceite.....	370
		Sobrecalentamiento.....	376
		Ventilador.....	377
		Visión general del compartimento.....	364
		N	
		Navegación	
		Cómo usar el sistema.....	175
		Destino.....	177
		Servicios conectados.....	479
		Símbolos.....	176
		Niños Mayores, Asientos de seguridad.....	85
		O	
		Odómetro.....	122
		Viaje.....	122
		Odómetro del viaje.....	122
		OnStar.....	472
		Información adicional.....	475
		Resumen.....	474
		Orientación	
		Problemas con la ruta.....	178
		P	
		Pantalla superior (HUD).....	143
		Parabrisas	
		Limpiador/lavador.....	114
		Reemplazarlo.....	385
		Partes de reemplazo	
		Bolsas de aire.....	84
		Pasajero	
		Filtro de aire del compartimento.....	201
		Indicador de estatus de la bolsa de aire.....	125
		Sistema de detección.....	79
		Peldaños	
		Asistencia eléctrica.....	28
		Peligro, Advertencia, y Precaución.....	2
		Pérdida de control.....	209
		Periférico	
		Sistema de visión.....	287
		Poner en marcha el vehículo mientras está estacionado.....	230
		Portavasos.....	104
		Posición	
		Vehículo.....	178
		Posiciones del encendido.....	222
		Precaución, Peligro, y Advertencia.....	2
		Privacidad	
		Registro de datos del vehículo.....	471
		Problemas con guía de ruta.....	178
		Procedimiento de Satisfacción al Cliente.....	466
		Programa de asistencia, en el camino.....	468
		Programa de mantenimiento.....	455
		Líquidos y lubricantes recomendados.....	460

Puente	
Arranque - Norteamérica.....	436
Puerta	
Bloqueo retardado.....	19
Luz de Puerta entreabierto.....	137
Operación.....	20
Seguros.....	15
Seguros eléctricos.....	18
Puerto	
USB.....	168
Puerto USB.....	168
Puntales	
Neumáticos.....	385
Puntal(es) neumáticos.....	385
Q	
Quemacocos.....	39
R	
Radiador.....	373
Radio	
Declaración de frecuencia.....	470
Radio AM-FM.....	165
Recepción.....	167
Satélite.....	166
Radio AM-FM.....	165
Radio satelital.....	166
Recomendado	
Combustible.....	321

Reconocimiento	
Voz.....	179
Reconocimiento de voz.....	179
Recopilación de datos	
OnStar.....	472
Sistema de Infoentrenamiento.....	473
Recorrido, correa de transmisión del motor.....	465
Recorrido de la correa de transmisión, motor.....	465
Red, Comodidad.....	110
Red de conveniencia.....	110
Reemplazo	
Partes del sistema del cinturón de seguridad después de una colisión.....	72
Sistema de bolsas de aire.....	84
Reemplazo de focos	
Direccionamiento de los faros.....	386
Refrigerante	
Luz de advertencia de temperatura del motor.....	132
Registadores de datos, Eventos.....	472
Reloj.....	116
Remolcar vehículo recreativo.....	440
Remolque	
Aplicación.....	347
Aplicación de remolque.....	347
Características de conducción.....	325
Control de balanceo (TSC).....	345

Control de balanceo del remolque (TSC).....	345
Equipo.....	334
Información general.....	325
Remolque.....	330
Vehículo recreacional.....	440
Remoto	
Arranque.....	14
Llave.....	7
Operación de llave.....	8
Reporte de defectos de seguridad	
General Motors.....	471
Requisitos relativos a materiales de perclorato, California.....	361
Respaldos reclinables.....	46
Restricciones para niños	
ISOFIX.....	97
Niños Mayores.....	85
Sistemas.....	86
Sujeción.....	101
Restricciones que aseguran al niño.....	101
Resumen.....	161
Tablero de instrumentos.....	4
Revisión del sistema de seguridad.....	71
Rodaje de vehículo nuevo.....	221
Rotación, llantas.....	414
Ruedas	
Alineación y balanceo de llantas.....	419

Reemplazarlo.....	420
Tamaño diferente.....	417
S	
Salidas	
Eléctrico.....	116
Seguridad	
Alarma del vehículo.....	29
Luz.....	135
OnStar.....	475
Seguros.....	19
Vehículo.....	29
Seguridad del vehículo	
Bloqueo de la columna de dirección.....	31
Seguridad OnStar.....	475
Seguros	
Bloqueo retardado.....	19
Protección de bloqueo.....	19
Puerta.....	15
Puerta automática.....	19
Puerta eléctrica.....	18
Seguridad.....	19
Seguros de puertas para niños.....	19
Señales de giro y cambio de carril.....	154
Servicio.....	203
Accesorios y modificaciones.....	361
Identificación de partes.....	462
Luz de freno eléctrico de estacionamiento.....	129

Mantenimiento, Información general.....	454
Realizar usted mismo el trabajo.....	362
Sistemas de control de clima.....	197
Servicio de la bolsa de aire.....	83
Servicios	
Aplicación especial.....	459
Servicios conectados	
Conectividad.....	479
Diagnósticos.....	481
Navegación.....	479
Servicios para aplicaciones especiales.....	459
Símbolos.....	2
Navegación.....	176
Sistema	
Bolsa de aire.....	73
Infoentretenimiento.....	473
Portaequipajes.....	110
Posicionamiento global.....	178
Vida de balata.....	379
Vida de filtro de aire del motor.....	371
Sistema de bolsas de aire.....	73
¿Cómo se activa una bolsa de aire?.....	77
¿Cuándo se debe inflar una bolsa de aire?.....	76
¿En dónde están las bolsas de aire?.....	75
¿Qué observará después de que se infla una bolsa de aire?.....	78

¿Qué provoca que se infle una bolsa de aire?.....	77
Sistema de detección de pasajeros.....	79
Verificar.....	84
Sistema de enfriamiento.....	373
Sistema de frenos antibloqueo (ABS).....	241
Luz de advertencia.....	129
Sistema de Infoentretenimiento.....	473
Sistema de monitoreo, presión de las llantas.....	408
Sistema de Posicionamiento Global (GPS).....	178
Sistema de vida de balata.....	379
Sistema de visión nocturna.....	308
Sistema eléctrico	
Bloque de fusibles del compartimiento del motor.....	388
Bloque de fusibles del compartimiento trasero.....	397
Bloque de fusibles del tablero de instrumentos.....	394
Fusibles y cortacircuitos.....	388
Sistema remoto universal.....	146
Operación.....	148
Programación.....	146
Sistemas	
Luz alta.....	151
Sistemas anti robo.....	31
Inmovilizador.....	31

Sistemas de Asistencia

Alerta de cambio de carril (LCA).....	310
Alerta de peatón atrás.....	300
Alerta de Tráfico Trasero Cruzando (RCTA).....	301
Alerta de zona ciega (SBZA).....	310
Asistencia de estacionamiento automático (APA).....	296
Asistente de mantenimiento de carril (LKA).....	317
Atención del conductor.....	316
Avanzado.....	284
Cámara de visión trasera (RVC).....	286
Conducción.....	301
Dirección de zona ciega (BZSA).....	313
Estacionamiento.....	294
Estacionamiento y reversa.....	286
Frenado automático de emergencia (AEB).....	304
Frenado automático en reversa (RAB).....	299
Frenado de peatón al frente (FPB).....	305
Grabador de visión panorámica.....	319
Señal de tráfico.....	314
Sistema de alerta de colisión frontal (FCA).....	301
Sistema de visión panorámica.....	287
Visión nocturna.....	308
Sistemas de control de clima.....	197

Aire acondicionado.....	197
Calentamiento.....	197
Trasera.....	200
Sistemas de control de recorrido	
Magnético.....	250
Suspensión neumática.....	250
Sistemas de luz alta.....	151
Sistemas de Restricción para Niños	
ISOFIX.....	97
Sistemas de seguridad	
Dónde colocar.....	90
Sistemas de transmisión	
Tracción en las cuatro ruedas.....	382
Sobrecalentamiento, motor.....	376
Soporte al cliente	
y Cuenta en línea.....	467
Sostenimiento automático de vehículo (AVH).....	244
Super Cruise.....	266
Luz.....	137

T

Tablero.....	4
Tacómetro.....	122
Tapetes.....	453
Techo	
Quemacocos.....	39
Sistema de bastidor.....	110

Teléfono

Apple CarPlay y Android Auto.....	186
Bluetooth.....	181, 182
Todo terreno	
Conducción.....	209
Recuperación.....	208
Tracción	
Control/Control electrónico de estabilidad.....	245
Luz de apagado.....	131
Luz de Sistema de control (TCS)/Control electrónico de estabilidad.....	131
Tracción en las cuatro ruedas.....	236, 382
Luz.....	129
Traffic (Tránsito)	
Asistente de señal.....	314
Transmisión	
Automática.....	230
Líquido, automático.....	370
Transmisión automática	
Modo manual.....	234, 235
Transporte	
de vehículo deshabilitado.....	439
Tras	
Almacenamiento.....	105
Asientos.....	53
Eje.....	383
Eje de bloqueo.....	250
Espejo de cámara.....	35

Lavador/limpiador de ventana.....	115
Sistemas de control de clima.....	200
Trasero	
Sistema de medios.....	172

U

Uso	
Sistema de Infoentretenimiento.....	162
Sistema de navegación.....	175

V

Vehículo	
Control.....	207
Estado.....	140
Grabación de datos y privacidad.....	471
Indicador al frente.....	131
Límites de carga.....	217
Luz de sostenimiento automático.....	130
Mensajes.....	145
Mensajes de velocidad.....	146
Número de Identificación (VIN).....	462
Posición.....	178
Seguridad.....	29
Símbolos.....	2
Sistema de alarma.....	29
Sostenimiento automático.....	244
Vehículo atascado.....	216
Vehículo deshabilitado	
Transporte.....	439

Velocímetro.....	122
Ventanas.....	37
Eléctrico.....	38
Ventilación, aire.....	200
Ventilador	
Motor.....	377
Víseras.....	39

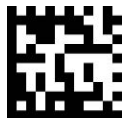

NÚMERO DE PARTE. 87855331 A

